

EQUIPO DE LUBRICACIÓN
BOMBAS Y ACCESORIOS



EL EQUIPO DE LOS PROFESIONALES

2024
CATÁLOGO DE
PRODUCTOS



www.erkco.mx

EQUIPO DE LUBRICACIÓN ERKCO®

Desde su fundación, en 1958, ERKCO se ha consolidado como la marca líder en desarrollo, fabricación y comercialización de equipo de lubricación en México, mismos aspectos que nos siguen posicionando en el mercado nacional.

Los productos manufacturados y comercializados bajo nuestra marca están respaldados por ingenieros especializados, los cuales han implementado estándares de calidad a través de procesos de fabricación, lo cual nos permite extender las garantías más amplias del mercado.

El elemento fundamental de nuestra filosofía, a través de los años, ha sido el mejoramiento continuo y la innovación en nuestros productos y servicios. Brindamos valor a nuestros clientes con productos de alta calidad y un respaldo total en garantía y mantenimiento.



ÍNDICE

| | Página |
|--------------------------------|--------|
| * Bomba Mod. 21 | 4 |
| * Bomba Mod. 21-F13 | 5 |
| * Bomba Mod. 23 | 6 |
| * Bomba Mod. 25 | 7 |
| * Bomba Mod. 23-F13 | 8 |
| * Bomba Mod. TRM-01 | 9 |
| * Bomba Mod. PRP/01 | 10 |
| * Bomba Mod. 100 | 11 |
| * Bomba Mod. 100-D13 | 12 |
| * Bomba Mod. 101 | 13 |
| * Bomba Mod. 101-E19 | 14 |
| * Bomba Mod. 101-E19-P | 15 |
| * Bomba Mod. 612-610-A19D | 16 |
| * Bomba Mod. 612-003-D | 17 |
| * Bomba Mod. 612-004-A | 18 |
| * Bomba Mod. 612-149-D | 19 |
| * Bomba Mod. 612-149-4-A | 20 |
| * Bomba Mod. 612-150-D | 21 |
| * Bomba Mod. 612-150-4-A | 22 |
| * Bomba Mod. 612-004-KIT | 23 |
| * Bomba Mod. 612-049-D | 24 |
| * Bomba Mod. 612-019-D | 25 |
| * Bomba Mod. 612-050-D | 26 |
| * Bomba Mod. 612-264-D | 27 |
| * Bomba Mod. 612-610-D | 28 |
| * Bomba Mod. 612-610-E19 | 29 |
| * Bomba Mod. 612-148-X-BASIC | 30 |
| * Bomba Mod. 612-005-X-BASIC | 31 |
| * Bomba Mod. 612-146-X-BASIC | 32 |
| * Bomba Mod. 612-200-X-BASIC | 33 |
| * Inyector Mod. 1005 N | 34 |
| * Inyector Mod. 1010-C | 35 |
| * Inyector Mod. 1005 | 36 |
| * Inyector Mod. 1000M | 37 |
| * Mangueras 1005-34 y 1005-34E | 38 |

| | Página |
|---|--------|
| * Platos para recarga de inyectores | 39 |
| * Soplete Mod. 73 | 40 |
| * Soplete Mod. 73-C | 41 |
| * Carrete Mod. SHS-235AU | 42 |
| * Carrete Mod. SHMW-350U | 43 |
| * Carrete Mod. GSIA-300DU | 44 |
| * Carrete Mod. GSIOH-400DU | 45 |
| * Carrete Mod. GMIO-400DU | 46 |
| * Carrete Mod. GSIG-200U | 47 |
| * Boquilla Mod. 1005-33 | 48 |
| * Boquilla Mod. 1005-33-R | 49 |
| * Boquilla Mod. 1005-33-4 | 50 |
| * Boquilla Mod. 1005-36 | 51 |
| * Dispensador de aguja Mod. 1005-35 | 52 |
| * Filtro Regulador Lubricador Mod. FRL/01 | 53 |
| * Girador "L" Mod. 636-112 | 54 |
| * Girador "Z" Mod. 636-177 | 55 |
| * Cople neumático Mod. COP 210-4-4 | 56 |
| * Espiga neumática Mod. ESP 210-4-4 | 57 |
| * Recibidor de Aceite Mod. 615-003-M | 58 |
| * Pistola para grasa Mod. 636-103 | 59 |
| * Pistola para grasa Mod. 636-111 | 60 |
| * Pistola para grasa Mod. 636-116 | 61 |
| * Pistola para grasa Mod. 636-104 | 62 |
| * Pistola para grasa Mod. 636-117 | 63 |
| * Pistola contadora de Aceite | 64 |
| * Pistola para aceite Mod. 635-514 | 65 |
| * Kit Tote de Aceite KIT TOTE 1000LT | 66 |
| * Kit Tote de Aceite 1000A2307 | 67 |
| * Kit Tote de Aceite 1000A2308 | 68 |
| * Kit Tote Anticongelante KIT TOTE ANT | 69 |
| * Kit Tote Anticongelante 1000A2309 | 70 |
| * Kit Despacho Tambos de Aceite (200L) | 71 |
| * Kit Despacho Tambos de Grasa (200Kg) | 72 |
| * Carrito para tambos (200Kg) | 73 |
| * Prensa hidroneumática de 20 Ton. | 74 |
| * Prensa hidroneumática de 20 Ton. | 75 |
| * Prensa hidráulica de 100 Toneladas | 76 |
| * Prensa electrohidráulica de 100 Ton | 77 |

MODELO 21

BOMBA MANUAL PARA ACEITE (13 Lts) CILÍNDRICA

USOS



Equipo de lubricación de alta calidad y tamaño compacto para la aplicación de aceite o lubricantes de baja viscosidad (**Hasta SAE 120**). Su modo de operación es manual y su capacidad es de 13 litros, ideal para uso en industria, maquinas industriales, talleres mecánicos e industria agropecuaria.

CARACTERÍSTICAS

| | | |
|--------------------|-------------|---------------------|
| Modo de operación | Manual | |
| Capacidad | 13 Lts | 3.5 Gal |
| Entrega | 200 ml | 200 cm ³ |
| Carrera del émbolo | 11 cm | 4-3/8" |
| Puerto de salida | 1/2"-14 NPT | |

DIMENSIONES

| | | |
|-----------------------|-------------------------|---------|
| Altura | 59 cm | 23-1/4" |
| Largo de la base | 31.7 cm | 12-1/2" |
| Ancho del cuerpo | 23 cm | 9" |
| Largo de la palanca | 35.5 cm | 14" |
| Largo manguera aceite | 170 cm | 67" |
| Peso bruto | 8.5 Kg | 19 Lbs |
| Dim. de empaquetado | 10-75" x 16.5" x 27.75" | |

ACCESORIOS INCLUIDOS

Manguera para aceite, Pipeta anti-goteo

ACCESORIOS OPCIONALES

EQUIPOS RELACIONADOS

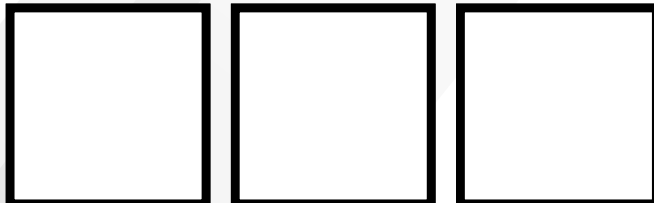

 **ENTREGA**
200 ml por carrera de émbolo



Bomba 21 con manguera de aceite



Tapa con manija y casquillo



Pipeta anti-goteo Mod. 23-11



MODELO 21-F13

BOMBA MANUAL PARA ACEITE (13 Lts) OVALADA



Equipo de lubricación de alta calidad y tamaño compacto para la aplicación de aceite o lubricantes de baja viscosidad (**Hasta SAE 120**). Su modo de operación es manual y su capacidad es de 13 litros, ideal para uso en industria, maquinas industriales, talleres mecánicos e industria agropecuaria.

CARACTERÍSTICAS

| | | |
|--------------------|-------------|---------------------|
| Modo de operación | Manual | |
| Capacidad | 13 Lts | 3.5 Gal |
| Entrega | 200 ml | 200 cm ³ |
| Carrera del émbolo | 11 cm | 4-3/8" |
| Puerto de salida | 1/2"-14 NPT | |

DIMENSIONES

| | | |
|-----------------------|-------------------------|----------|
| Altura del depósito | 48 cm | 19" |
| Largo de la base | 41 cm | 16" |
| Ancho del cuerpo | 22.5 cm | 8-13/16" |
| Largo de la palanca | 41 cm | 16" |
| Largo manguera aceite | 170 cm | 67" |
| Peso bruto | 8 Kg | 18 Lbs |
| Dim. de empaquetado | 10-75" x 16.5" x 27.75" | |

ACCESORIOS INCLUIDOS

Manguera para aceite, Pipeta anti-goteo

ACCESORIOS OPCIONALES

EQUIPOS RELACIONADOS

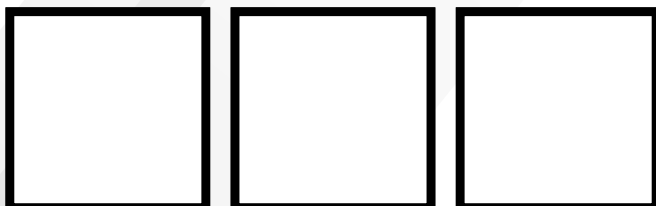

 **ENTREGA**
200 ml por carrera de émbolo



Bomba 21-F13 con manguera de aceite



Tapa con manija y casquillo



Pipeta anti-goteo Mod. 23-11

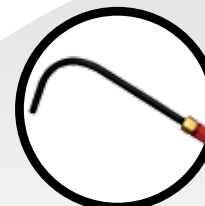

MODELO 23

BOMBA MANUAL PARA ACEITE (19 Lts) OVALADA



Equipo de lubricación de alta calidad y tamaño mediano para la aplicación de aceite o lubricantes de baja viscosidad (**Hasta SAE 120**). Su modo de operación es manual y su capacidad es de 19 litros, ideal para uso en industria, maquinas industriales, talleres mecánicos e industria agropecuaria.

| CARACTERÍSTICAS | | |
|--------------------|-------------|---------------------|
| Modo de operación | Manual | |
| Capacidad | 19 Lts | 5 Gal |
| Entrega | 200 ml | 200 cm ³ |
| Carrera del émbolo | 11 cm | 4-3/8" |
| Puerto de salida | 1/2"-14 NPT | |

| DIMENSIONES | | |
|-----------------------|-------------------------|----------|
| Altura | 59 cm | 23-1/4" |
| Largo de la base | 41 cm | 16" |
| Ancho del cuerpo | 22.5 cm | 8-13/16" |
| Largo de la palanca | 41 cm | 16" |
| Largo manguera aceite | 170 cm | 67" |
| Peso bruto | 8.5 Kg | 19 Lbs |
| Dim. de empaquetado | 10-75" x 16.5" x 27.75" | |

| ACCESORIOS INCLUIDOS |
|---|
| Manguera para aceite, Pipeta anti-goteo |

| ACCESORIOS OPCIONALES |
|-----------------------|
| --- |

EQUIPOS RELACIONADOS

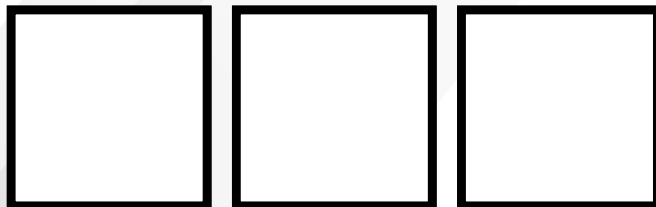

ENTREGA
200 ml por carrera de émbolo



Bomba 23 con manguera de aceite



Tapa con manija y casquillo



Pipeta anti-goteo Mod. 23-11

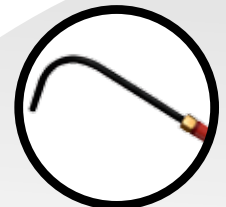

MODELO 25

BOMBA MANUAL PARA ACEITE TOTALIZADORA (19 Lts) OVALADA

USOS



Equipo de lubricación de alta calidad y tamaño mediano para la aplicación de aceite o lubricantes de baja viscosidad. (Hasta SAE 140). Totaliza la entrega de lubricante con cada corrida del émbolo. Su modo de operación es manual y su capacidad es de 19 litros, ideal para uso en industria, maquinas industriales, talleres mecánicos e industria agropecuaria.

CARACTERÍSTICAS

| | | |
|--------------------|----------------|---------------------|
| Modo de operación | Manual | |
| Capacidad | 19 Lts | 5 Gal |
| Entrega | ¼ Lt. (250 ml) | 250 cm ³ |
| Carrera del émbolo | 39 cm | 15-¼" |
| Puerto de salida | ½"-14 NPT | |

DIMENSIONES

| | | |
|-----------------------|-------------------------|----------|
| Altura | 68 cm | 27" |
| Largo de la base | 41 cm | 16" |
| Ancho del cuerpo | 22.5 cm | 8-13/16" |
| Largo de la palanca | 23 cm | 9" |
| Largo manguera aceite | 170 cm | 67" |
| Peso bruto | 9 Kg | 20 Lbs |
| Dim. de empaquetado | 10-75" x 16.5" x 27.75" | |

ACCESORIOS INCLUIDOS

Manguera para aceite, Pipeta anti-goteo

ACCESORIOS OPCIONALES

EQUIPOS RELACIONADOS

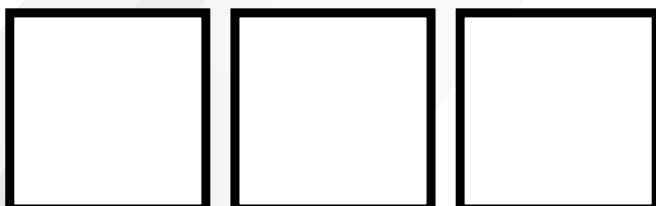

ENTREGA

250 ml por carrera de émbolo



Bomba 25 con manguera de aceite



Tapa con manija y casquillo



Pipeta anti-goteo Mod. 26-10

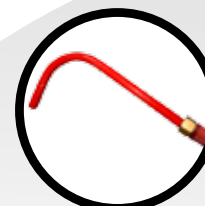

MODELO 23-E19

BOMBA MANUAL PARA CUBETA DE ACEITE (19 Lts)



Equipo de lubricación de alta calidad y tamaño mediano para la aplicación de aceite o lubricantes de baja viscosidad (**Hasta SAE 120**). Su modo de operación es manual y su capacidad es de 19 litros, ideal para uso en industria, maquinas industriales, talleres mecánicos e industria agropecuaria.

CARACTERÍSTICAS

| | | |
|--------------------|-----------|---------------------|
| Modo de operación | Manual | |
| Capacidad | 19 Lts | 5 Gal |
| Entrega | 200 ml | 200 cm ³ |
| Carrera del émbolo | 11 cm | 4-3/8" |
| Puerto de salida | ½"-14 NPT | |

DIMENSIONES

| | | |
|-------------------------|-------------------------|--------|
| Altura | 70 cm | 27-½" |
| Ancho total de la bomba | 48 cm | 19" |
| Largo de la palanca | 41 cm | 16" |
| Largo manguera aceite | 170 cm | 67" |
| Peso bruto | 8 Kg | 18 Lbs |
| Dim. de empaquetado | 10-75" x 16.5" x 27.75" | |

ACCESORIOS INCLUIDOS

Manguera para aceite, Pipeta anti-goteo

ACCESORIOS OPCIONALES

EQUIPOS RELACIONADOS

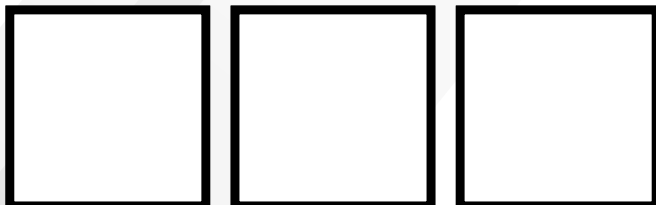

ENTREGA
200 ml por carrera de émbolo



Bomba 23-E19 con manguera de aceite



Acoplamiento ideal para cubetas de aceite



Pipeta anti-goteo Mod. 23-11

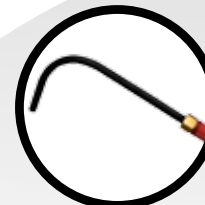

MODELO TRM-01

BOMBA MANUAL ROTATIVA PARA ACEITE, DIESEL Y QUEROSENO



Una de las mejores bombas rotativas en todo el mundo, debido a que se caracteriza por la opción de girar en dos direcciones con el fin de evitar hacer vacíos. De cuerpo robusto muy resistente, fabricado con hierro fundido, lo que facilita la recarga de contenedores de cualquier tipo. Posee extensiones de pie y adaptador para ser instalado en contenedores de 50 a 205 litros.

CARACTERÍSTICAS

| | | |
|--------------------------|----------------------------|-------------|
| Modo de operación | Manual | |
| Fluidos | Aceite, Diesel y Queroseno | |
| Entrega (20 vueltas) | 2,850 ml | .75 Gal |
| Contenedores compatibles | 50 - 200 Lts | 15 - 55 Gal |
| Puerto de salida | 3/4" | |

DIMENSIONES

| | | |
|------------------------|-----------------------|-----------|
| Largo del pie de bomba | 40 - 120 cm | 16 - 47" |
| Alto de la bomba | 30 cm | 11-13/16" |
| Largo de la palanca | 16.5 cm | 6-1/2" |
| Peso bruto | 6.2 Kg | 13.7 Lbs |
| Dim. de empaquetado | 5.9" x 12.6" x 11.34" | |

ACCESORIOS INCLUIDOS

Extensiones para pie de bomba, adaptador de tapón con cuerda.

ACCESORIOS OPCIONALES

EQUIPOS RELACIONADOS

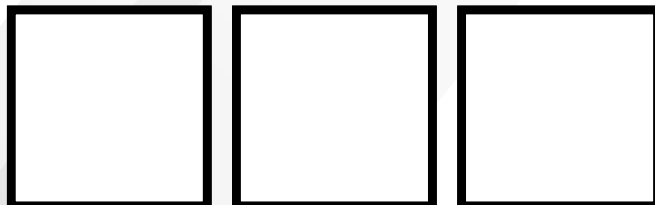

2.85 Lts por
20 vueltas



Adaptador
para tapas
de tambo



Fácil de
armar y de
instalar



Giro para
cualquiera de
las dos direcciones



MODELO PRP/01

BOMBA MANUAL ROTATIVA DE POLIPROPILENO



Bombas diseñadas para un amplio rango de aplicaciones especiales donde no se pueden utilizar las bombas de fundición metálica. La bomba está construida de materiales como el polipropileno, el cual se caracteriza para soportar fluidos altamente agresivos sin sufrir corrosión. Equipado con dos tubos y dos adaptadores para ser instalado en contenedores de 50 a 205 litros.

| CARACTERÍSTICAS | | |
|--------------------------|---|------------|
| Modo de operación | Manual | |
| Fluidos | Ácidos, químicos, fluidos de base agua, anticongelante, detergentes, Urea, Adblue, DEF, Benceno, Glicerinas, etc. | |
| Entrega (20 vueltas) | 5 Lts | 1.3 Gal |
| Contenedores compatibles | 20 - 205Lts | 5 - 55 Gal |
| Puerto de salida | 1" | |

| DIMENSIONES | | |
|------------------------|---------------------|----------|
| Largo del pie de bomba | 43 - 117 cm | 17 - 46" |
| Alto de la bomba | 32 cm | 12-6" |
| Largo de la palanca | 19.5 cm | 7-5/8" |
| Peso bruto | 3 Kg | 6.6 Lbs |
| Dim. de empaquetado | 6.5" x 17.1" x 7.7" | |

| ACCESORIOS INCLUIDOS |
|--|
| Pie de Bomba, dos extensiones para pie de bomba y dos adaptador de tapón para tambo con diferente cuerda |

| ACCESORIOS OPCIONALES |
|-----------------------|
| --- |

EQUIPOS RELACIONADOS

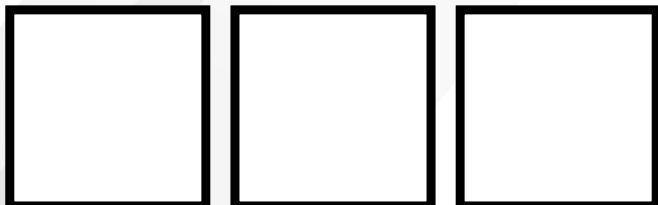

ENTREGA

5 Lts por 20 vueltas



Adaptador para tapa de tambo cuerda 2"-11 BPS



Adaptador cuerda 2-1/8"-6 UN - 2A



Fácil de armar y de instalar

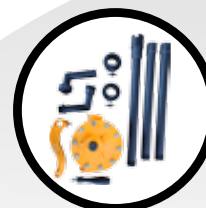

MODELO 100

BOMBA MANUAL PARA GRASA (13 Kg) CILÍNDRICA



Equipo de lubricación de alta calidad y tamaño compacto para la aplicación de grasas para chasis (Litio 2). Su modo de operación es manual y su capacidad es de 13 Kilos, ideal para uso en industria, maquinas industriales, talleres mecánicos e industria agropecuaria.

| CARACTERÍSTICAS | | |
|--------------------|-----------|----------|
| Modo de operación | Manual | |
| Capacidad | 13 Kg | 28.6 Lbs |
| Entrega | 10 g | .35 oz |
| Carrera del émbolo | 11 cm | 4-3/8" |
| Puerto de salida | ¼"-18 NPT | |

| DIMENSIONES | | |
|----------------------|-------------------------|----------|
| Altura | 59 cm | 23-¼" |
| Largo de la base | 31.7 cm | 12-½" |
| Ancho del cuerpo | 23 cm | 9" |
| Largo de la palanca | 35.5 cm | 14" |
| Largo manguera grasa | 170 cm | 51-3/16" |
| Peso bruto | 8.5 Kg | 19 Lbs |
| Dim. de empaquetado | 10-75" x 16.5" x 27.75" | |

| ACCESORIOS INCLUIDOS |
|--|
| Manguera para grasa, Boquilla Hidráulica |

| EQUIVALENTES GRASA LITIO 2 | | | |
|----------------------------|-----------------------|-----------------------|----------------------|
| Chevron Multifak EP-2 | Movil Movilux EP-2 | Shell Alvania EP-2 | Mexlub Litio EP-2 |

EQUIPOS RELACIONADOS



Boquilla Reforzada
Mod. 1005-33R



Dispensador tipo Aguja
Mod. 1005-35

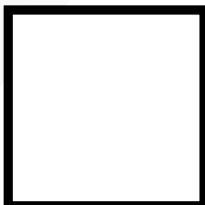

ENTREGA
10g por palancazo



Bomba 100 con manguera de grasa



Tapa con manija y casquillo



Boquilla hidráulica Mod. 1005-33-4



MODELO 100-D13

BOMBA MANUAL PARA GRASA (13 Kg) OVALADA



Equipo de lubricación de alta calidad y tamaño compacto para la aplicación de grasas para chasis (Litio 2). Su modo de operación es manual y su capacidad es de 13 Kilos, ideal para uso en industria, maquinas industriales, talleres mecánicos e industria agropecuaria.

CARACTERÍSTICAS

| | | |
|--------------------|-------------|----------|
| Modo de operación | Manual | |
| Capacidad | 13 Kg | 28.6 Lbs |
| Entrega | 10 g | .35 oz |
| Carrera del émbolo | 11 cm | 4-3/8" |
| Puerto de salida | 1/4"-18 NPT | |

DIMENSIONES

| | | |
|----------------------|-------------------------|----------|
| Altura | 48 cm | 19" |
| Largo de la base | 41 cm | 16" |
| Ancho del cuerpo | 22.5 cm | 8-13/16" |
| Largo de la palanca | 41 cm | 16" |
| Largo manguera grasa | 130 cm | 51-3/16" |
| Peso bruto | 8 Kg | 18.5 Lbs |
| Dim. de empaquetado | 10-75" x 16.5" x 27.75" | |

ACCESORIOS INCLUIDOS

Manguera para grasa, Boquilla Hidráulica

EQUIVALENTES GRASA LITIO 2

| | | | |
|--------------------------|-----------------------|-----------------------|----------------------|
| Chevron Multifak EP-2 | Movil Movilux EP-2 | Shell Alvania EP-2 | Mexlub Litio EP-2 |
|--------------------------|-----------------------|-----------------------|----------------------|

EQUIPOS RELACIONADOS



Boquilla Reforzada
Mod. 1005-33R



Dispensador tipo Aguja
Mod. 1005-35

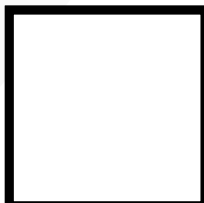

ENTREGA
10g por palancazo



Bomba 100-D13
con manguera
de grasa



Tapa con
manija y
casquillo



Boquilla
hidráulica
Mod. 1005-33-4



MODELO 101

BOMBA MANUAL PARA GRASA (19 Kg) OVALADA



Equipo de lubricación de alta calidad y tamaño mediano para la aplicación de grasas para chasis (Litio 2). Su modo de operación es manual y su capacidad es de 19 Kilos, ideal para uso en industria, maquinas industriales, talleres mecánicos e industria agropecuaria.

CARACTERÍSTICAS

| | | |
|--------------------|-----------|----------|
| Modo de operación | Manual | |
| Capacidad | 19 Kg | 41.9 Lbs |
| Entrega | 10 g | .35 oz |
| Carrera del émbolo | 11 cm | 4-3/8" |
| Puerto de salida | ¼"-18 NPT | |

DIMENSIONES

| | | |
|----------------------|-------------------------|----------|
| Altura | 59 cm | 23-¼" |
| Largo de la base | 41 cm | 16" |
| Ancho del cuerpo | 22.5 cm | 8-13/16" |
| Largo de la palanca | 41 cm | 16" |
| Largo manguera grasa | 130 cm | 51-3/16" |
| Peso bruto | 8.5 Kg | 19 Lbs |
| Dim. de empaquetado | 10-75" x 16.5" x 27.75" | |

ACCESORIOS INCLUIDOS

Manguera para grasa, Boquilla Hidráulica

EQUIVALENTES GRASA LITIO 2

| | | | |
|--------------------------|-----------------------|-----------------------|----------------------|
| Chevron Multifak EP-2 | Movil Movilux EP-2 | Shell Alvania EP-2 | Mexlub Litio EP-2 |
|--------------------------|-----------------------|-----------------------|----------------------|

EQUIPOS RELACIONADOS



Boquilla Reforzada
Mod. 1005-33R



Dispensador tipo Aguja
Mod. 1005-35

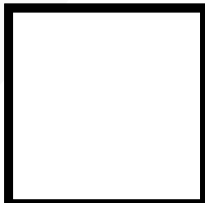

ENTREGA
10g por palancazo



Bomba 101
con manguera
de grasa



Tapa con
manija y
casquillo



Boquilla
hidráulica
Mod. 1005-33-4



MODELO 101-E19

BOMBA MANUAL PARA CUBETA DE GRASA (19 Kg)



Equipo de lubricación de alta calidad y tamaño mediano para la aplicación de grasas para chasis (Litio 2). Su modo de operación es manual y su capacidad es de 19 Kilos, ideal para uso en industria, maquinas industriales, talleres mecánicos e industria agropecuaria.

CARACTERÍSTICAS

| | | |
|--------------------|-------------|----------|
| Modo de operación | Manual | |
| Capacidad | 19 Kg | 41.9 Lbs |
| Entrega | 10 g | .35 oz |
| Carrera del émbolo | 11 cm | 4-3/8" |
| Puerto de salida | 1/4"-18 NPT | |

DIMENSIONES

| | | |
|-------------------------|-------------------------|----------|
| Altura | 70 cm | 27-1/2" |
| Ancho total de la bomba | 48 cm | 19" |
| Largo de la palanca | 41 cm | 16" |
| Largo manguera grasa | 130 cm | 51-3/16" |
| Peso bruto | 8 Kg | 18.5 Lbs |
| Dim. de empaquetado | 10-75" x 16.5" x 27.75" | |

ACCESORIOS INCLUIDOS

Manguera para grasa, Boquilla Hidráulica

EQUIVALENTES GRASA LITIO 2

| | | | |
|--------------------------|-----------------------|-----------------------|----------------------|
| Chevron Multifak EP-2 | Movil Movilux EP-2 | Shell Alvania EP-2 | Mexlub Litio EP-2 |
|--------------------------|-----------------------|-----------------------|----------------------|

EQUIPOS RELACIONADOS



Boquilla Reforzada
Mod. 1005-33R



Dispensador tipo Aguja
Mod. 1005-35



Plato Seguidor
Mod. 640-19-101

 **ENTREGA**
10g por palancazo



Bomba 101
con manguera
de grasa

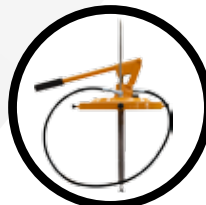

Tapa con
manija y
casquillo



Boquilla
hidráulica
Mod. 1005-33-4



MODELO 101-E19-P

BOMBA MANUAL PARA CUBETA DE GRASA (19 Kg) CON PLATO SEGUIDOR

USOS



Equipo de lubricación de alta calidad y tamaño mediano para la aplicación de grasas para chasis (Litio 2). Su modo de operación es manual y su capacidad es de 19 Kilos, ideal para uso en industria, maquinas industriales, talleres mecánicos e industria agropecuaria.

CARACTERÍSTICAS

| | | |
|--------------------|-------------|----------|
| Modo de operación | Manual | |
| Capacidad | 19 Kg | 41.9 Lbs |
| Entrega | 10 g | .35 oz |
| Carrera del émbolo | 11 cm | 4-3/8" |
| Puerto de salida | 1/4"-18 NPT | |

DIMENSIONES

| | | |
|-------------------------|-------------------------|----------|
| Altura | 70 cm | 27-1/2" |
| Ancho total de la bomba | 48 cm | 19" |
| Largo de la palanca | 41 cm | 16" |
| Largo manguera grasa | 130 cm | 51-3/16" |
| Peso bruto | 8 Kg | 18.5 Lbs |
| Dim. de empaquetado | 10-75" x 16.5" x 27.75" | |

ACCESORIOS INCLUIDOS

Manguera para aceite, Boquilla Hidráulica y Plato Seguidor

EQUIVALENTES GRASA LITIO 2

| | | | |
|--------------------------|-----------------------|-----------------------|----------------------|
| Chevron Multifak EP-2 | Movil Movilux EP-2 | Shell Alvania EP-2 | Mexlub Litio EP-2 |
|--------------------------|-----------------------|-----------------------|----------------------|

EQUIPOS RELACIONADOS



Boquilla Reforzada
Mod. 1005-33R



Dispensador tipo Aguja
Mod. 1005-35

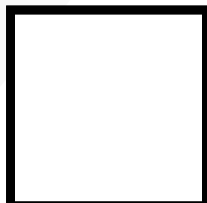

ENTREGA
10g por palancazo



Bomba 101
con manguera
de grasa



Tapa con
manija y
casquillo



Boquilla
hidráulica
Mod. 1005-33-4



MODELO 612-610-A19D

BOMBA NEUMÁTICA PORTATIL PARA 19 LITROS DE ACEITE



Equipo de lubricación móvil de alta calidad, con cabezal tipo D, recomendado para el despacho y la aplicación de fluidos comunes como aceites sintéticos y de transmisiones automáticas de baja viscosidad. De operación neumática con contenedor para 19 Lts. de aceite, relación 4:1, incluye Cople y Espiga de aire de 1/4", manguera para aceite de 96cm y pistola para aceite.

CARACTERÍSTICAS

| | | |
|--------------------|--------------|--------------|
| Modo de operación | Neumática | |
| Capacidad | 19 Lts | 5 Gal |
| Entrega | 16 Lts/min | 4.23 Gal/min |
| Entrada / Salida | 1/4" NPT H | 1/2" NPT H |
| Relación | 4:1 | |
| Presión de trabajo | 90 - 130 PSI | |

DIMENSIONES

| | | |
|-----------------------|--------------------------|----------|
| Altura con Arco | 66 cm | 26" |
| Diámetro de la Tapa | 34 cm | 13.5" |
| Ancho total | 34 cm | 13.5" |
| Largo manguera aceite | 96 cm | 37.8" |
| Peso bruto | 14 Kg | 30.9 Lbs |
| Dim. de empaquetado | 15.75" x 15.75" x 27.56" | |

ACCESORIOS INCLUIDOS

Manguera para aceite, Cople, Espiga, Tapa, Arco para cargar la bomba y Pistola.

ACCESORIOS OPCIONALES

FRL

EQUIPOS RELACIONADOS



Filtro Regulador Lubricador Mod. FRL/01



Pistola Contadora de Aceite Mod. OM/200/OGN/FB-AN

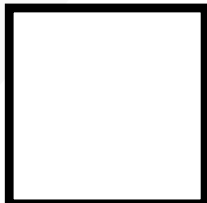

ENTREGA
16 Litros por minuto



Bomba 612-610-A19D con manguera de aceite y pistola



Ensamble de adaptador para manguera

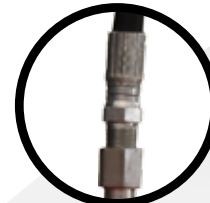

Pistola para control de aceite Mod. 635-514



MODELO 612-003-D

BOMBA NEUMÁTICA PARA ACEITE DE PIE LARGO (200 Lts.)



Equipo de lubricación de alta calidad, con cabezal tipo D, recomendado para el despacho y la aplicación de fluidos comunes como aceites sintéticos y de transmisiones automáticas de baja viscosidad. De operación neumática y pie largo ideal para contenedores de 200 Lts. de aceite, relación 2:1, incluye Cople y Espiga de aire de 1/4", adaptador, manguera para aceite y manguera para aire.

| CARACTERÍSTICAS | | |
|--------------------|------------------|--------------|
| Modo de operación | Neumática | |
| Pie de Bomba | Largo (200 Lts.) | |
| Entrega | 12 Lts/min | 3.17 Gal/min |
| Entrada / Salida | 1/4" NPT H | 1/2" NPT H |
| Relación | 2:1 | |
| Presión de trabajo | 90 - 130 PSI | |

| DIMENSIONES | | |
|-----------------------|----------------------|----------|
| Altura Total | 127 cm | 50" |
| Profundidad | 12.7 cm | 5" |
| Ancho | 17.8 cm | 7" |
| Largo manguera aceite | 122 cm | 48" |
| Largo manguera aire | 91 cm | 36" |
| Peso bruto | 14 Kg | 30.9 Lbs |
| Dim. de empaquetado | 16.7" x 9.8" x 51.2" | |

| ACCESORIOS INCLUIDOS |
|---|
| Manguera para aceite, manguera para aire, Adaptador para contenedores, Cople y Espiga |

| ACCESORIOS OPCIONALES |
|--|
| FRL, Pistola para Aceite, Pistola Contadora de Aceite, Carrete para aceite |

EQUIPOS RELACIONADOS



Filtro Regulador
Lubricador Mod. FRL/01



Pistola de Aceite
Mod. 635-514



Pistola Contadora de Aceite
Mod. OM/200/OGN/FB-AN

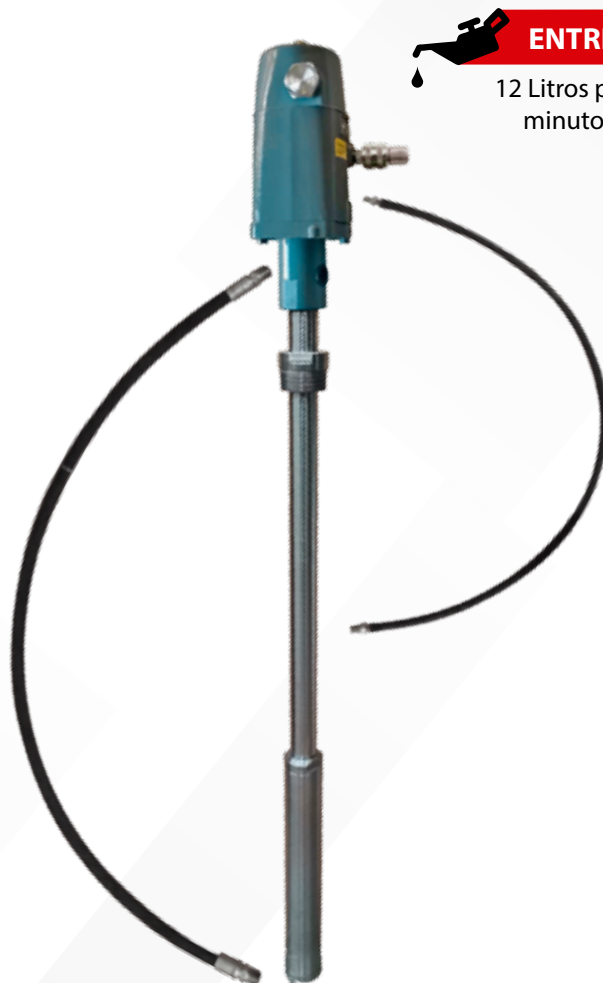

ENTREGA
12 Litros por minuto

Adaptador de fijación para contenedores
Mod. 202-3929



Espiga para cople de 1/4"
Mod. ESP 210-4-4



Cople rápido de 1/4"
Mod. COP 210-4-4



MODELO 612-004-A

BOMBA NEUMÁTICA PARA ACEITE DE PIE LARGO (200 Lts.)



Equipo de lubricación de alta calidad, con cabezal tipo D, recomendado para el despacho y la aplicación de fluidos comunes como aceites sintéticos y de transmisiones automáticas de baja viscosidad. De operación neumática y pie largo ideal para contenedores de 200 Lts. de aceite, relación 4:1, incluye Cople y Espiga de aire de 1/4", adaptador, manguera para aceite y manguera para aire.

CARACTERÍSTICAS

| | | |
|--------------------|------------------|--------------|
| Modo de operación | Neumática | |
| Pie de Bomba | Largo (200 Lts.) | |
| Entrega | 12 Lts/min | 3.17 Gal/min |
| Entrada / Salida | 1/4" NPT H | 1/2" NPT H |
| Relación | 4:1 | |
| Presión de trabajo | 90 - 130 PSI | |

DIMENSIONES

| | | |
|-----------------------|----------------------|----------|
| Altura Total | 132.1 cm | 52" |
| Profundidad | 12.7 cm | 5" |
| Ancho | 17.8 cm | 7" |
| Largo manguera aceite | 122 cm | 48" |
| Largo manguera aire | 91 cm | 36" |
| Peso bruto | 14.2 kg | 31.3 Lbs |
| Dim. de empaquetado | 16.7" x 9.8" x 51.2" | |

ACCESORIOS INCLUIDOS

Manguera para aceite, manguera para aire de 91cm, Adaptador para contenedores, Cople y Espiga

ACCESORIOS OPCIONALES

FRL, Pistola para Aceite, Pistola Contadora de Aceite, Carrete para aceite

EQUIPOS RELACIONADOS



Filtro Regulador
Lubricador Mod. FRL/01



Pistola de Aceite
Mod. 635-514



Pistola Contadora de Aceite
Mod. OM/200/OGN/FB-AN

ENTREGA
16 Litros por minuto



Adaptador de fijación
para contenedores
Mod. 202-3929



Espiga para
cople de 1/4"
Mod. ESP 210-4-4



Cople rápido
de 1/4"
Mod. COP 210-4-4



MODELO 612-149-D

BOMBA NEUMÁTICA PARA ACEITE DE PIE CORTO



Equipo de lubricación de alta calidad, con cabezal tipo D, recomendado para el despacho y la aplicación de fluidos comunes como aceites sintéticos y de transmisiones automáticas de baja viscosidad. De operación neumática y pie corto, relación 4:1, incluye Espiga de aire de 1/4" y adaptador de fijación para contenedores.

CARACTERÍSTICAS

| | | |
|--------------------|--------------|--------------|
| Modo de operación | Neumática | |
| Pie de Bomba | Corto | |
| Entrega | 16 Lts/min | 4.23 Gal/min |
| Entrada / Salida | 1/4" NPT H | 1/2" NPT H |
| Relación | 4:1 | |
| Presión de trabajo | 90 - 130 PSI | |

DIMENSIONES

| | | |
|---------------------|---------------------|--------|
| Altura Total | 58.4 cm | 23" |
| Largo Total | 12.7 cm | 5" |
| Ancho total | 17.8 cm | 7" |
| Peso bruto | 8.6 Kg | 19 Lbs |
| Dim. de empaquetado | 6.7" x 9.9" x 25.6" | |

ACCESORIOS INCLUIDOS

Espiga para cople de 1/4" y Adaptador de fijación para contenedores

ACCESORIOS OPCIONALES

Manguera para aceite, manguera para aire, pistola para aceite, FRL y Cople

EQUIPOS RELACIONADOS



Filtro Regulador
Lubricador Mod. FRL/01



Pistola de Aceite
Mod. 635-514



Cople de 1/4"
Mod. COP 210-4-4

ENTREGA
16 Litros por minuto



Adaptador de fijación para contenedores
Mod. 202-3929

Espiga para cople de 1/4"
Mod. ESP 210-4-4

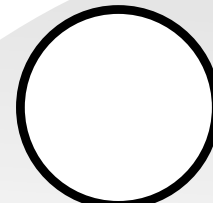

MODELO 612-149-4-A

BOMBA NEUMÁTICA PARA ACEITE DE PIE CORTO



Equipo de lubricación de alta calidad, con cabezal tipo D, recomendado para el despacho y la aplicación de fluidos comunes como aceites sintéticos y de transmisiones automáticas de baja viscosidad. De operación neumática y pie corto, relación 4:1, incluye Espiga de aire de 1/4" y adaptador de fijación para contenedores.

CARACTERÍSTICAS

| | | |
|--------------------|--------------|--------------|
| Modo de operación | Neumática | |
| Pie de Bomba | Corto | |
| Entrega | 16 Lts/min | 4.23 Gal/min |
| Entrada / Salida | 1/4" NPT H | 1/2" NPT H |
| Relación | 4:1 | |
| Presión de trabajo | 90 - 130 PSI | |

DIMENSIONES

| | | |
|---------------------|---------------------|--------|
| Altura Total | 58.4 cm | 23" |
| Largo Total | 12.7 cm | 5" |
| Ancho total | 17.8 cm | 7" |
| Peso bruto | 8.6 Kg | 19 Lbs |
| Dim. de empaquetado | 6.7" x 9.9" x 25.6" | |

ACCESORIOS INCLUIDOS

Espiga para cople de 1/4" y Adaptador de fijación para contenedores

ACCESORIOS OPCIONALES

Manguera para aceite, manguera para aire, pistola para aceite, FRL y Cople

EQUIPOS RELACIONADOS



Filtro Regulador
Lubricador Mod. FRL/01



Pistola de Aceite
Mod. 635-514



Cople de 1/4"
Mod. COP 210-4-4

ENTREGA
16 Litros por minuto



Adaptador de fijación
para contenedores
Mod. 202-3929



Espiga para
cople de 1/4"
Mod. ESP 210-4-4

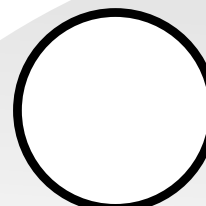

MODELO 612-150-D

BOMBA NEUMÁTICA PARA ACEITE DE PIE LARGO (200 Lts.)



Equipo de lubricación de alta calidad, con cabezal tipo D, recomendado para el despacho y la aplicación de fluidos comunes como aceites sintéticos y de transmisiones automáticas de baja viscosidad. De operación neumática y pie largo ideal para contenedores de 200 Lts. de aceite, relación 2:1, incluye Espiga de aire de 1/4" y Adaptador de fijación para contenedores.

| CARACTERÍSTICAS | | |
|--------------------|------------------|--------------|
| Modo de operación | Neumática | |
| Pie de Bomba | Largo (200 Lts.) | |
| Entrega | 12 Lts/min | 3.17 Gal/min |
| Entrada / Salida | 1/4" NPT H | 1/2" NPT H |
| Relación | 2:1 | |
| Presión de trabajo | 90 - 130 PSI | |

| DIMENSIONES | | |
|---------------------|---------------------|----------|
| Altura Total | 127 cm | 50" |
| Profundidad | 12.7 cm | 5" |
| Ancho | 17.8 cm | 7" |
| Peso bruto | 12.4 Kg | 27.3 Lbs |
| Dim. de empaquetado | 6.7" x 9.8" x 51.2" | |

| ACCESORIOS INCLUIDOS |
|---|
| Espiga para cople de 1/4" y Adaptador de fijación para contenedores |

| ACCESORIOS OPCIONALES |
|--|
| Manguera para aceite, manguera para aire, pistola para aceite, pistola contadora, FRL, Carrete de aceite y Cople |

EQUIPOS RELACIONADOS



Filtro Regulador Lubricador Mod. FRL/01



Pistola de Aceite Mod. 635-514



Pistola Contadora de Aceite Mod. OM/200/OGN/FB-AN



12 Litros por minuto

Adaptador de fijación para contenedores Mod. 202-3929



Espiga para cople de 1/4" Mod. ESP 210-4-4

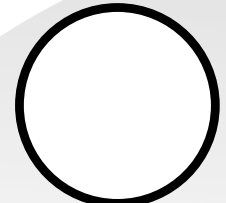

MODELO 612-150-4-A

BOMBA NEUMÁTICA PARA ACEITE DE PIE LARGO (200 Lts.)



Equipo de lubricación de alta calidad, con cabezal tipo D, recomendado para el despacho y la aplicación de fluidos comunes como aceites sintéticos y de transmisiones automáticas de baja viscosidad. De operación neumática y pie largo ideal para contenedores de 200 Lts. de aceite, relación 4:1, incluye Espiga de aire de 1/4" y Adaptador de fijación para contenedores.

CARACTERÍSTICAS

| | | |
|--------------------|------------------|--------------|
| Modo de operación | Neumática | |
| Pie de Bomba | Largo (200 Lts.) | |
| Entrega | 16 Lts/min | 4.23 Gal/min |
| Entrada / Salida | 1/4" NPT H | 1/2" NPT H |
| Relación | 4:1 | |
| Presión de trabajo | 90 - 130 PSI | |

DIMENSIONES

| | | |
|---------------------|---------------------|----------|
| Altura Total | 127 cm | 50" |
| Profundidad | 12.7 cm | 5" |
| Ancho | 17.8 cm | 7" |
| Peso bruto | 13 Kg | 28.7 Lbs |
| Dim. de empaquetado | 6.7" x 9.8" x 51.2" | |

ACCESORIOS INCLUIDOS

Espiga para cople de 1/4" y Adaptador de fijación para contenedores

ACCESORIOS OPCIONALES

Manguera para aceite, manguera para aire, pistola para aceite, pistola contadora, FRL, Carrete de aceite y Cople

EQUIPOS RELACIONADOS



Filtro Regulador
Lubricador Mod. FRL/01



Pistola de Aceite
Mod. 635-514



Pistola Contadora de Aceite
Mod. OM/200/OGN/FB-AN

ENTREGA
16 Litros por minuto



Adaptador de fijación
para contenedores
Mod. 202-3929



Espiga para
cople de 1/4"
Mod. ESP 210-4-4

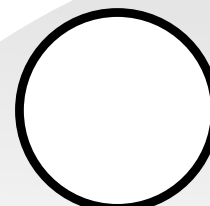

MODELO 612-004-KIT

KIT DE BOMBA NEUMÁTICA PARA ACEITE DE PIE LARGO (200 Lts.)



Equipo de lubricación de alta calidad, con cabezal tipo D, recomendado para el despacho y la aplicación de fluidos comunes como aceites sintéticos y de transmisiones automáticas de baja viscosidad. De operación neumática y pie largo ideal para contenedores de 200 Lts. de aceite, relación 4:1, incluye Conexiones, Cople y Espiga, Manguera de Aceite, Adaptador, FRL y Pistola Contadora.

CARACTERÍSTICAS

| | | |
|--------------------|------------------|--------------|
| Modo de operación | Neumática | |
| Pie de Bomba | Largo (200 Lts.) | |
| Entrega | 16 Lts/min | 4.23 Gal/min |
| Entrada / Salida | 1/4" NPT H | 1/2" NPT H |
| Relación | 4:1 | |
| Presión de trabajo | 90 - 130 PSI | |

DIMENSIONES

| | | |
|-----------------------|---------------------|----------|
| Altura Total | 127 cm | 50" |
| Profundidad | 12.7 cm | 5" |
| Ancho | 17.8 cm | 7" |
| Largo manguera aceite | 122 cm | 48" |
| Peso bruto | 15.8 Kg | 34.8 Lbs |
| Dim. de empaquetado | 6.7" x 9.8" x 51.2" | |

ACCESORIOS INCLUIDOS

Cople y Espiga de 1/4" y Adaptador de fijación, Conexiones, FRL, Manguera de Aceite, Pistola Contadora

ACCESORIOS OPCIONALES

Carrito para tambo de 200 Lts., Carrete para Aceite

EQUIPOS RELACIONADOS



Carrito para tambos de Aceite
Mod. 200A2302-1



Carrete de Aceite
Mod.GSIOH-400DU

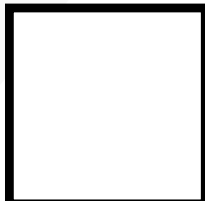

16 Litros por minuto



Adaptador de fijación para contenedores
Mod. 202-3929



Espiga para cople de 1/4"
Mod. ESP 210-4-4



Cople rápido de 1/4"
Mod. COP 210-4-4



MODELO 612-049-D

KIT DE BOMBA NEUMÁTICA PARA GRASA DE PIE CORTO (30 Kg.)



Equipo de lubricación de alta calidad, con cabezal tipo D, recomendado para el despacho y la aplicación grasa Litio 2 o grasa para chasis. De operación neumática y pie corto ideal para contenedores pequeños (30 Kg.) de grasa, relación 50:1, incluye Espiga de aire de 1/4" y cedazo.

CARACTERÍSTICAS

| | | |
|--------------------|----------------|-------------|
| Modo de operación | Neumática | |
| Pie de Bomba | Corto (30 Kg.) | |
| Entrega | 1.1 Kg/min | 2.5 Lib/min |
| Entrada / Salida | 1/4" NPT H | 1/2" NPT H |
| Relación | 50:1 | |
| Presión de trabajo | 90 - 130 PSI | |

DIMENSIONES

| | | |
|---------------------|---------------------|-----------|
| Altura Total | 72.4 cm | 28.5" |
| Profundidad | 12.7 cm | 5" |
| Ancho | 17.8 cm | 7" |
| Peso Bruto | 10 Kg | 22.05 Lbs |
| Dim. de empaquetado | 6.7" x 9.8" x 31.5" | |

ACCESORIOS INCLUIDOS

Espiga para cople de 1/4" y Cedazo

ACCESORIOS OPCIONALES

Manguera para grasa, manguera para aire, pistola para grasa, FRL, Cople, Contenedor de 30 Kg, Tapa y Carretilla

EQUIPOS RELACIONADOS



Filtro Regulador
Lubricador Mod. FRL/01



Pistola control de
grasa Mod. 636-111



Cople de 1/4"
Mod. COP 210-4-4

ENTREGA
1.1 Kg por Minuto



Cedazo para
pie de bomba
Mod. 301-600122



Espiga para
cople de 1/4"
Mod. ESP 210-4-4

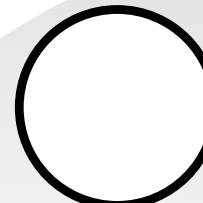

MODELO 612-019-D

KIT DE BOMBA NEUMÁTICA PARA GRASA DE PIE CORTO (19 Kg.)



Equipo de lubricación de alta calidad, con cabezal tipo D, recomendado para el despacho y la aplicación grasa Litio 2 o grasa para chasis. De operación neumática y pie corto ideal para contenedores pequeños (19 Kg.) de grasa, relación 50:1, incluye Espiga de aire de 1/4" y cedazo.

CARACTERÍSTICAS

| | | |
|--------------------|----------------|--------------|
| Modo de operación | Neumática | |
| Pie de Bomba | Corto (19 Kg.) | |
| Entrega | 1.25 Kg/min | 2.75 Lib/min |
| Entrada / Salida | 1/4" NPT H | 1/2" NPT H |
| Relación | 50:1 | |
| Presión de trabajo | 90 - 130 PSI | |

DIMENSIONES

| | | |
|---------------------|---------------------|----------|
| Altura Total | 55.9 cm | 22" |
| Largo Total | 12.7 cm | 5" |
| Ancho total | 17.8 cm | 7" |
| Peso Bruto | 8.2 Kg | 18.1 Lbs |
| Dim. de empaquetado | 6.7" x 9.8" x 25.6" | |

ACCESORIOS INCLUIDOS

Espiga para cople de 1/4" y Cedazo

ACCESORIOS OPCIONALES

Manguera para grasa, manguera para aire, pistola para grasa, FRL, Cople, Girador "L" y Girador "Z"

EQUIPOS RELACIONADOS



Filtro Regulador
Lubricador Mod. FRL/01



Pistola control de
grasa Mod. 636-111



Cople de 1/4"
Mod. COP 210-4-4

ENTREGA
1.25 Kg por Minuto



Cedazo para
pie de bomba
Mod. 301-600122



Espiga para
cople de 1/4"
Mod. ESP 210-4-4

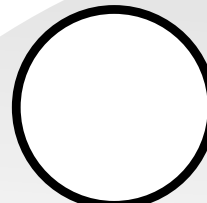

MODELO 612-050-D

BOMBA NEUMÁTICA PARA GRASA DE PIE LARGO (200 Kg.)



Equipo de lubricación de alta calidad, con cabezal tipo D, recomendado para el despacho y la aplicación grasa Litio 2 o grasa para chasis. De operación neumática y pie largo ideal para contenedores grandes (200 Kg.) de grasa, relación 50:1, incluye Espiga de aire de 1/4" y cedazo.

| CARACTERÍSTICAS | | |
|--------------------|-----------------|-------------|
| Modo de operación | Neumática | |
| Pie de Bomba | Largo (200 Kg.) | |
| Entrega | 1.1 Kg/min | 2.5 Lbs/min |
| Entrada / Salida | 1/4" NPT H | 1/2" NPT H |
| Relación | 50:1 | |
| Presión de trabajo | 90 - 130 PSI | |

| DIMENSIONES | | |
|---------------------|---------------------|-----------|
| Altura Total | 114.3 cm | 45" |
| Largo Total | 12.7 cm | 5" |
| Ancho total | 17.8 cm | 7" |
| Peso bruto | 12 Kg | 26.46 Lbs |
| Dim. de empaquetado | 6.7" x 9.8" x 51.2" | |

| ACCESORIOS INCLUIDOS |
|------------------------------------|
| Espiga para cople de 1/4" y Cedazo |

| ACCESORIOS OPCIONALES |
|--|
| Manguera para grasa, manguera para aire, pistola para grasa, FRL, Cople, Girador "L" y Girador "Z" |

EQUIPOS RELACIONADOS



Filtro Regulador
Lubricador Mod. FRL/01



Girador "L"
Mod. 636-112



Girador "Z"
Mod. 636-177

ENTREGA
1.1 Kg por Minuto



Cedazo para
pie de bomba
Mod. 301-600122



Espiga para
cople de 1/4"
Mod. ESP 210-4-4

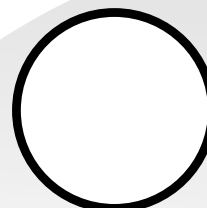

MODELO 612-264-D

BOMBA NEUMÁTICA PARA GRASA DE PIE LARGO (200 Kg.)



Equipo de lubricación de alta calidad, con cabezal tipo D, recomendado para el despacho y la aplicación grasa Litio 2 o grasa para chasis. De operación neumática y pie largo ideal para contenedores grandes (200 Kg.) de grasa, relación 50:1, incluye Espiga y Cople de aire de 1/4" Adaptador, Girador "L", Manguera de aire, Manguera de grasa, Tapa para tambos de 200Kg y cedazo.

CARACTERÍSTICAS

| | | |
|--------------------|-----------------|-------------|
| Modo de operación | Neumática | |
| Pie de Bomba | Largo (200 Kg.) | |
| Entrega | 1.1 Kg/min | 2.5 Lbs/min |
| Entrada / Salida | 1/4" NPT H | 1/2" NPT H |
| Relación | 50:1 | |
| Presión de trabajo | 90 - 130 PSI | |
| Peso bruto | --- | |

DIMENSIONES

| | | |
|----------------------|-------------------------------|-----------|
| Altura Total | 114.3 cm | 45" |
| Largo Total | 12.7 cm | 5" |
| Ancho total | 17.8 cm | 7" |
| Largo manguera grasa | 129 cm | 50-11/16" |
| Largo manguera aire | 91 cm | 36" |
| Dim. de empaquetado | 6.7" x 9.8" x 51.2" x 18.2 Kg | |

ACCESORIOS INCLUIDOS

Manguera para grasa, manguera para aire, Cople y Espiga de aire de 1/4", Adaptador, Girador "L" y Tapa

ACCESORIOS OPCIONALES

FRL, Carrete, Carrito para tambos de 200 Kg. de Grasa y Plato seguidor

EQUIPOS RELACIONADOS



Filtro Regulador
Lubricador Mod. FRL/01



Pistola control de
grasa Mod. 636-111



Plato seguidor
Mod. 640-200-L

ENTREGA

1.1 Kg por Minuto



Cedazo para
pie de bomba
Mod. 301-600122



Espiga para
cople de 1/4"
Mod. ESP 210-4-4



Cople rápido
de 1/4"
Mod. COP 210-4-4



MODELO 612-610-D

BOMBA NEUMÁTICA PORTATIL PARA 30 KILOS DE GRASA



Equipo de lubricación móvil de alta calidad, con cabezal tipo D, recomendado para el despacho y la aplicación de grasa Litio 2 o grasa para chasis. De operación neumática con contenedor para 30 Kg de grasa, relación 50:1, incluye Espiga y Cople de aire de 1/4" Adaptador, Girador "L", Manguera de grasa, Pistola para grasa y Tapa para depósito.

| CARACTERÍSTICAS | | |
|--------------------|--------------|--------------|
| Modo de operación | Neumática | |
| Capacidad | 30 Kg | 66.14 Lbs |
| Entrega | 1.25 Kgs/min | 2.75 Lbs/min |
| Entrada / Salida | 1/4" NPT H | 1/2" NPT H |
| Relación | 50:1 | |
| Presión de trabajo | 90 - 130 PSI | |

| DIMENSIONES | | |
|-----------------------|-----------------------|----------|
| Altura con carretilla | 96.52 cm | 38" |
| Largo con carretilla | 51 cm | 20" |
| Ancho con carretilla | 38 cm | 15" |
| Largo manguera grasa | 182 cm | 71-3/4" |
| Peso bruto | 24 Kg | 52.9 Lbs |
| Dim. de empaquetado | 19.7" x 19.7" x 42.1" | |

| ACCESORIOS INCLUIDOS |
|---|
| Manguera para grasa, Cople y Espiga de aire de 1/4" Depósito, Tapa, Carretilla, Cedazo, Arco y Pistola |

| ACCESORIOS OPCIONALES |
|-----------------------|
| FRL, Plato seguidor |

EQUIPOS RELACIONADOS



Filtro Regulador
Lubricador Mod. FRL/01



Plato seguidor
Mod. 640-19-E19E



Carretilla para depósitos
de 20 Lts. Mod. 640-078-M

ENTREGA
1.25 Kg por Minuto



Bomba 612-610-D
con manguera de
aceite y pistola



Pistola para
control de grasa
Mod. 636-111



Cedazo para
pie de bomba
Mod. 301-600122



MODELO 612-610-E19

BOMBA NEUMÁTICA PORTATIL PARA 19 KILOS DE GRASA



Equipo de lubricación móvil de alta calidad, con cabezal tipo D, recomendado para el despacho y la aplicación de grasa Lítio 2 o grasa para chasis. De operación neumática para contenedores de 19 Kg de grasa, relación 50:1, incluye Espiga y Cople de aire de 1/4" Adaptador, Girador "L", Manguera de grasa, Pistola para grasa y Tapa para depósito.

CARACTERÍSTICAS

| | | |
|--------------------|--------------|--------------|
| Modo de operación | Neumática | |
| Capacidad | 19 Kg | 41.89 Lbs |
| Entrega | 1.25 Kgs/min | 2.75 Lbs/min |
| Entrada / Salida | 1/4" NPT H | 1/2" NPT H |
| Relación | 50:1 | |
| Presión de trabajo | 90 - 130 PSI | |

DIMENSIONES

| | | |
|----------------------|--------------------------|----------|
| Altura con Arco | 66 cm | 26" |
| Diámetro de la tapa | 34 cm | 13.5" |
| Ancho total | 34 cm | 13.5" |
| Largo manguera grasa | 182 cm | 71-3/4" |
| Peso bruto | 14 Kg | 30.9 Lbs |
| Dim. de empaquetado | 15.75" x 15.75" x 27.56" | |

ACCESORIOS INCLUIDOS

Manguera para grasa, Cople y Espiga de aire de 1/4"
Tapa para depósito, Cedazo, Arco y Pistola

ACCESORIOS OPCIONALES

FRL, Plato seguidor

EQUIPOS RELACIONADOS



Filtro Regulador
Lubricador Mod. FRL/01



Plato seguidor
Mod. 640-19-E19E

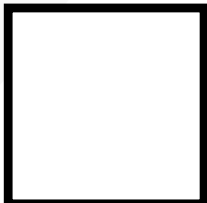

ENTREGA
1.25 Kg por Minuto



Bomba 612-610-E19
con manguera de
aceite y pistola



Pistola para
control de grasa
Mod. 636-111



Cedazo para
pie de bomba
Mod. 301-600122



MODELO 612-148-X-BASIC

BOMBA NEUMÁTICA PARA ACEITE DE PIE CORTO



Bomba de alta presión, relación 3:1 de pie corto para depósitos pequeños y grandes ya que su adaptador tiene una rosca, también posee una base de pie de bomba que puede ser usada en caso de colocar algún tipo de extensión en el tubo de succión. Ideal para ser utilizado con aceites de alta viscosidad (Hasta SAE 240), en transferencia a distancias cortas y/o largas (hasta 50m).

CARACTERÍSTICAS

| | | |
|--------------------|--------------|------------|
| Modo de operación | Neumática | |
| Pie de Bomba | Corto | |
| Entrega | 14 Lts/min | 4 Gal/min |
| Entrada / Salida | 1/4" NPT H | 1/2" NPT H |
| Relación | 3:1 | |
| Presión de trabajo | 30 - 150 PSI | |
| Peso bruto | 4.46 Kg | 9.83 Lbs |

DIMENSIONES

| | | |
|---------------------|-----------------|-----|
| Altura Total | 55.8 cm | 22" |
| Largo Total | 12.7 cm | 5" |
| Ancho total | 12.7 cm | 5" |
| Dim. de empaquetado | 5" x 5" x 23.5" | |

ACCESORIOS INCLUIDOS

Adaptador para contenedor, Base de pie de bomba para extensión de tubo de succión

ACCESORIOS OPCIONALES

FRL, Pistola para aceite, Espiga y Cople para aire de 1/4", Pistola contadora de aceite, Carrete

EQUIPOS RELACIONADOS



Filtro Regulador
Lubricador Mod. FRL/01



Pistola Contadora de Aceite
Mod. OM/200/OGN/FB-AN



Carrete de Aceite
Mod. GSI0H-400DU



14 Litros por
minuto



Adaptador de
fijación para
contenedores



Base de
Pie de Bomba
para extensión



Adaptador
para conexión
de aire



MODELO 612-005-X-BASIC

BOMBA NEUMÁTICA PARA ACEITE DE PIE LARGO



Bomba de alta presión, relación 5:1 de pie corto para depósitos grandes (200 Lts.), cuenta con adaptador con rosca la cual se adapta a las tapas de diferentes depósitos. Ideal para ser utilizado con aceites de alta viscosidad (Hasta SAE 240), en transferencia a distancias cortas y/o largas (hasta 50m).

CARACTERÍSTICAS

| | | |
|--------------------|--------------|-------------|
| Modo de operación | Neumática | |
| Pie de Bomba | Largo | |
| Entrega | 18 Lts/min | 4.7 Gal/min |
| Entrada / Salida | 1/4" NPT H | 1/2" NPT H |
| Relación | 5:1 | |
| Presión de trabajo | 30 - 150 PSI | |
| Peso bruto | 6.4 Kg | 14.1 Lbs |

DIMENSIONES

| | | |
|---------------------|---------------|-----|
| Altura Total | 124.5 cm | 49" |
| Largo Total | 12.7 cm | 5" |
| Ancho total | 12.7 cm | 5" |
| Dim. de empaquetado | 52" x 5" x 5" | |

ACCESORIOS INCLUIDOS

Adaptador para contenedor

ACCESORIOS OPCIONALES

FRL, Pistola para aceite, Espiga y Cople para aire de 1/4", Pistola contadora de aceite, Carrete, Carrito para 200 Lts.

EQUIPOS RELACIONADOS



Filtro Regulador
Lubricador Mod. FRL/01



Pistola Contadora de Aceite
Mod. OM/200/OGN/FB-AN



Carrete de Aceite
Mod. G5IOH-400DU



ENTREGA

18 Litros por
minuto

Adaptador de
fijación para
contenedores



Adaptador
para conexión
de aire



Cedazo
para pie
de bomba



MODELO 612-146-X-BASIC

BOMBA NEUMÁTICA PARA ANTICONGELANTE DE PIE CORTO



Bomba neumática, anticorrosión para uso con fluidos de base agua, como detergentes, anticongelantes, líquidos limpiaparabrisas, lubricantes a base de agua, soluciones jabonosas y otros líquidos. Los componentes en contacto con los fluidos están hechos de acero inoxidable. Diseñada para usarse en ambientes corrosivos, ideal para talleres, lubricación de flotillas y uso industrial.

| CARACTERÍSTICAS | | |
|--------------------|--------------|------------|
| Modo de operación | Neumática | |
| Pie de Bomba | Corto | |
| Entrega | 14 Lts/min | 4 Gal/min |
| Entrada / Salida | 1/4" NPT H | 1/2" NPT H |
| Relación | 3:1 | |
| Presión de trabajo | 30 - 150 PSI | |
| Peso bruto | 1/4" NPT H | 1/2" NPT H |

| DIMENSIONES | | |
|---------------------|-----------------|-----|
| Altura Total | 55.8 cm | 22" |
| Largo Total | 12.7 cm | 5" |
| Ancho total | 12.7 cm | 5" |
| Dim. de empaquetado | 5" x 5" x 22.5" | |

| ACCESORIOS INCLUIDOS |
|--|
| Adaptador para contenedor, pie de bomba desmontable para agregar extensión |

| ACCESORIOS OPCIONALES |
|--|
| FRL, Espiga y Cople para aire de 1/4", Pistola contadora para anticongelante y aceite, Carrete |

EQUIPOS RELACIONADOS



Filtro Regulador
Lubricador Mod. FRL/01



Pistola Contadora de Aceite
Mod. OM/200/OGN/FB-AN



Carrete de Aceite
Mod. GSIOH-400DU

ENTREGA
14 Litros por minuto



Adaptador de fijación para contenedores



Pie de bomba desmontable para colocar extensión



Adaptador para conexión de aire



MODELO 612-200-X-BASIC

KIT DE BOMBA NEUMÁTICA PARA GRASA DE PIE LARGO (200 Kg.)

USOS



Equipo calidad mundial y diseñada para el uso industrial, esta bomba garantiza el funcionamiento. Relación 50:1, para despacho de grasas Lítio 2 y de chasis. Cuenta con un tubo de succión largo con cedazo para depósitos de 200 Kg de grasa, Manguera para grasa, Pistola para grasa, Girador "Z", Tapa para tambos de 200 Kg y Plato seguidor. Ideales para uso industrial, agrícola, taller automotriz, etc.

CARACTERÍSTICAS

| | | |
|--------------------|-----------------|-------------|
| Modo de operación | Neumática | |
| Pie de Bomba | Largo (200 Kg.) | |
| Entrega | 1.1 Kg/min | 2.5 Lbs/min |
| Entrada / Salida | 1/4" NPT H | 1/4" NPT H |
| Relación | 50:1 | |
| Presión de trabajo | 90 - 130 PSI | |
| Peso bruto | --- | |

DIMENSIONES

| | | |
|-----------------------------|---------|--------|
| Altura Total | 121 cm | 47.64" |
| Largo Total | 12.7 cm | 5" |
| Ancho total | 12.7 cm | 5" |
| Largo manguera grasa | 213 cm | 84" |
| Diámetro de la tapa | 62 cm | 24.41" |
| Diámetro del plato seguidor | 60 cm | 23.62" |

ACCESORIOS INCLUIDOS

Manguera para grasa, Girador "Z", Pistola para grasa, Tapa para tambor, Plato seguidor

ACCESORIOS OPCIONALES

FRL, Carrete, Carrito para tambos de 200 Kg. de Grasa

EQUIPOS RELACIONADOS



Filtro Regulador
Lubricador Mod. FRL/01



Carrito para tambos de Aceite
Mod. 200A2302-1



Carrete de Grasa
Mod. GSIG-200DU

ENTREGA

1.1 Kg por Minuto



Pistola para control de grasa



Girador "Z" o destorcedor de manguera



Cedazo para pie de bomba



MODELO 1005N

INYECTOR NEUMÁTICO DE GRASA



Inyector neumático de grasa con tres formas de recarga que son: carga a granel, carga por medio de cartucho de 400g (14 oz.), o por medio de su válvula de relleno. Su cabeza está hecha de aluminio de alta resistencia con un pistón honeado interno para una acción rápida. Su mango ergonómico cuenta con textura para un buen agarre y una espiga para acoplamiento rápido.

CARACTERÍSTICAS

| | | |
|--------------------|--------------|-------------|
| Modo de operación | Neumática | |
| Presión | 4,800 PSI | 330 BAR |
| Entrega | 400 g/min | .88 Lbs/min |
| Capacidad | 500 g | 1.1 Lbs |
| Relación | 40:1 | |
| Presión de trabajo | 90 - 130 PSI | |
| Peso bruto | 1.5 Kg | |

DIMENSIONES

| | | |
|-------------------------|-----------------|--------|
| Largo del depósito | 26.5 cm | 10.43" |
| Largo del codo metálico | 15 cm | 5.91" |
| Ancho total | 12.7 cm | 5" |
| Dim. del empaquetado | 3" x 7.3" x 17" | |

ACCESORIOS INCLUIDOS

Tubo extensión de 15cm, Boquilla de 4 mordazas, Espiga de aire de 1/4"

ACCESORIOS OPCIONALES

Mangueras de 30cm o 40cm, Dispensador en forma de aguja, Bomba para relleno de inyectores

EQUIPOS RELACIONADOS



Dispensador tipo Aguja
Mod. 1005-35



Manguera de 30cm
Mod. 1005-34E

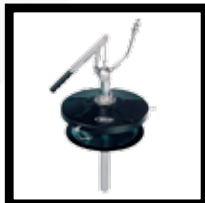

Bomba para relleno de inyectores
Mod. 101-GUN



.9 g por disparo



4,800 PSI

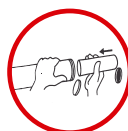

Llenado por cartucho



Llenado con bomba



Llenado con succión



Equipado con varios accesorios



Con válvula de relleno para mayor limpieza



Espiga de aire para un acoplado rápido



MODELO 1010-C

INYECTOR MANUAL DE GRASA DE CARGA DUAL



Inyector para trabajo pesado, de estructura robusta y pintura en polvo horneada. Cuenta con tres opciones de llenado que son: carga a granel, carga por medio de cartucho de 400g (14 oz.) y carga con plato de relleno. Incluye válvula de liberación para eliminar burbujas de aire que se encuentren atrapadas en el depósito, boquilla y tubo extensión, también puede ser utilizado con manguera de 30 o 40cm.

| CARACTERÍSTICAS | | |
|-----------------------|------------|---------|
| Modo de operación | Manual | |
| Presión | 10,000 PSI | 690 BAR |
| Entrega por palancazo | 2g | .07 oz |
| Capacidad | 500 g | 1.1 Lbs |
| Peso bruto | 2 Kg | 4.4 Lbs |

| DIMENSIONES | | |
|-------------------------|-----------------|--------|
| Largo del depósito | 42 cm | 16.53" |
| Largo del codo metálico | 17.81 cm | 7.1" |
| Ancho total | 13.34 cm | 5.25" |
| Dim. del empaquetado | 2.5" x 5" x 17" | |

| ACCESORIOS INCLUIDOS |
|---|
| Tubo extensión de 15cm, Boquilla de 4 mordazas, Válvula de liberación de aire |

| ACCESORIOS OPCIONALES |
|---|
| Mangueras de 30cm o 40cm, Dispensador en forma de aguja, Plato para relleno de inyectores |

EQUIPOS RELACIONADOS



Dispensador tipo Aguja
Mod. 1005-35



Manguera de 30cm
Mod. 1005-34E



Plato para recarga inyector
Mod. 640-19-1000/1010

Mira el Video



ENTREGA

2g por palancazo



10,000 PSI



Llenado por cartucho



Llenado con succión



Llenado con con plato

Válvula de liberación de aire



Palanca del vástago metálica cubierta de plástico



Boquilla hidráulica de 4 mordazas



MODELO 1005

INYECTOR MANUAL DE GRASA REFORZADO



El mejor inyector del mercado, debido a los materiales y sus componentes de alta calidad. El cuerpo está construido con lámina de acero que resiste el uso rudo, incluso es capaz de soportar ser arrollado por un camión. Incluye boquilla y tubo extensión, también puede ser utilizado con manguera de 30 o 40cm y dispensador de aguja.

| CARACTERÍSTICAS | | |
|-----------------------|-----------|---------|
| Modo de operación | Manual | |
| Presión | 6,000 PSI | 413 BAR |
| Entrega por palancazo | 2 g | .07 oz |
| Capacidad | 675 g | 1.5 Lbs |
| Peso bruto | 2 Kg | 4.4 Lbs |

| DIMENSIONES | | |
|-------------------------|-----------------|--------|
| Largo del depósito | 42 cm | 16.53" |
| Largo del codo metálico | 17.81 cm | 7.1" |
| Ancho total | 13.34 cm | 5.25" |
| Dim. del empaquetado | 2.5" x 5" x 17" | |

| ACCESORIOS INCLUIDOS |
|--|
| Tubo extensión de 15cm, Boquilla de 4 mordazas |

| ACCESORIOS OPCIONALES |
|---|
| Mangueras de 30cm o 40cm, Dispensador en forma de aguja, Plato para relleno de inyectores |

EQUIPOS RELACIONADOS



Dispensador tipo Aguja
Mod. 1005-35



Manguera de 30cm
Mod. 1005-34E



Plato para recarga inyector
Mod. 640-19-1005

Mira el Video



ENTREGA

2g por palancazo



6,000 PSI



Llenado con succión



Llenado con con plato

Palanca del vástago metálica resistente



Boquilla hidráulica de 4 mordazas

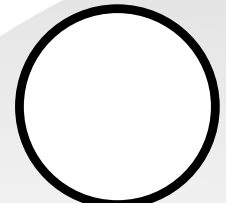

MODELO 1000M

INYECTOR MANUAL DE GRASA MEJORADO



El inyector más comercial, ahora mejorado con dos formas de carga ya sea por succión o por cartucho, también se mejoró la presión de entrega, haciéndolo una herramienta más útil para trabajos pesados. Incluye tubo extensión y boquilla, también puede ser utilizado con manguera y dispensador en forma de aguja.

CARACTERÍSTICAS

| | | |
|-----------------------|-----------|---------|
| Modo de operación | Manual | |
| Presión | 8,000 PSI | 550 BAR |
| Entrega por palancazo | 2g | .07 oz |
| Capacidad | 500 g | 1.1 Lbs |
| Peso bruto | 2 Kg | 4.4 Lbs |

DIMENSIONES

| | | |
|-------------------------|------------------------|-------|
| Largo del depósito | 28 cm | 11" |
| Largo de tubo extensión | 15.88 cm | 6.25" |
| Ancho total | 10.16 cm | 4" |
| Dim. del empaquetado | 2.76" x 5.31" x 15.35" | |

ACCESORIOS INCLUIDOS

Tubo extensión de 15.88cm, Boquilla de 4 mordazas, Válvula de liberación de aire

ACCESORIOS OPCIONALES

Mangueras de 30cm o 40cm, Dispensador en forma de aguja

EQUIPOS RELACIONADOS



Dispensador tipo Aguja
Mod. 1005-35



Manguera de 30cm
Mod. 1005-34E



Manguera de 40cm
Mod. 1005-34



ENTREGA

2g por palancazo



8,000 PSI



Llenado por cartucho



Llenado con succión

Válvula de liberación de aire



Palanca del vástago de plástico



Boquilla hidráulica de 4 mordazas



MODELO 1005-34

MANGUERA DE 40cm PARA INYECTORES Y PISTOLAS DE GRASA



Construcción superior y diseño de alto rendimiento, su composición le permite garantizar la flexibilidad requerida y durabilidad al ser expuesto al medio ambiente. Ideal para facilitar aplicaciones de lubricación en puntos de difícil acceso.

| CARACTERÍSTICAS | | |
|---------------------------|-------------|---------|
| Longitud de punta a punta | 40cm | 15-3/4" |
| Presión máxima de trabajo | 3,000PSI | 206 BAR |
| Presión máxima de ruptura | 9,000PSI | 620 BAR |
| Cuerda en ambos extremos | 1/8"-27 NPT | |

EQUIPOS RELACIONADOS



Inyector de grasa
Mod. 1005



Inyector de grasa
Mod. 1010-C



Inyector de grasa
Mod. 1000



3,000 PSI

MODELO 1005-34-E

MANGUERA DE 30cm PARA INYECTORES Y PISTOLAS DE GRASA



Construcción superior y diseño de alto rendimiento, su composición le permite garantizar la flexibilidad requerida y durabilidad al ser expuesto al medio ambiente. Ideal para facilitar aplicaciones de lubricación en puntos de difícil acceso.

| CARACTERÍSTICAS | | |
|---------------------------|-------------|-----------|
| Longitud de punta a punta | 30cm | 11-13/16" |
| Presión máxima de trabajo | 3,000PSI | 206 BAR |
| Presión máxima de ruptura | 9,000PSI | 620 BAR |
| Cuerda en ambos extremos | 1/8"-27 NPT | |

EQUIPOS RELACIONADOS



Inyector de grasa
Mod. 1005



Inyector de grasa
Mod. 1010-C



Inyector de grasa
Mod. 1000



3,000 PSI

MODELO 640-19-1000/1010

PLATO PARA RECARGA DE INYECTORES MANUALES MODELO 1000 Y 1010-C



Plato para recarga de inyectores manuales, ideal para los modelos 1000 y 1010-C de ERKCO. Para cubetas de grasa de 19Kg, ayuda a evitar la formación de burbujas de aire dentro del contenedor y al mismo tiempo protege la grasa de la contaminación por impurezas. En cuanto a la recarga, ayuda a facilitarla de forma limpia y evita desperdicios de material, así como el uso de trapos que se mandan a confinamiento.

CARACTERÍSTICAS

| | | |
|-------------------------|----------------------|---------|
| Para uso con inyectores | Modelo 1000 y 1010-C | |
| Diámetro del plato | 28.9cm | 11-3/8" |
| Cuerda | 2-1/4"-16 Hilos-UN | |

EQUIPOS RELACIONADOS



Inyector de grasa
Mod. 1010-C



Inyector de grasa
Mod. 1000

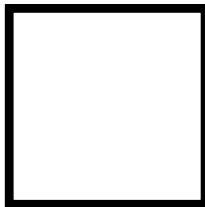

Mira el Video



MODELO 640-19-1005

PLATO PARA RECARGA DE INYECTORES MANUALES MODELO 1005



Plato para recarga de inyectores manuales, ideal para los modelos 1005 de ERKCO. Para cubetas de grasa de 19Kg, ayuda a evitar la formación de burbujas de aire dentro del contenedor y al mismo tiempo protege la grasa de la contaminación por impurezas. En cuanto a la recarga, ayuda a facilitarla de forma limpia y evita desperdicios de material, así como el uso de trapos que se mandan a confinamiento.

CARACTERÍSTICAS

| | | |
|-------------------------|-----------------------|---------|
| Para uso con inyectores | Modelo 1005 | |
| Diámetro del plato | 28.9cm | 11-3/8" |
| Cuerda | 2-3/8"-16 Hilos-UN-2A | |

EQUIPOS RELACIONADOS



Inyector de grasa
Mod. 1005

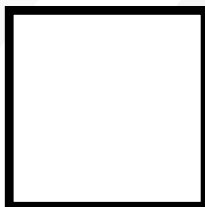
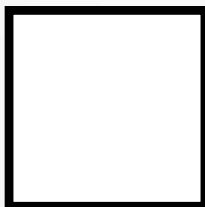

Mira el Video



MODELO 73

SOPLETE DE AIRE HECHO DE ALUMINIO



Modelo clásico de ERKCO, con más de 50 años en el mercado, sigue vigente por su excelente calidad y durabilidad. Su cuerpo está construido de aluminio resistente, especial para trabajos pesados y uso rudo.

| CARACTERÍSTICAS | | |
|---------------------------|-----------------|--------|
| Modo de operación | Neumática | |
| Material del cuerpo | Aluminio | |
| Material del gatillo | Acero | |
| Presión máxima de trabajo | 145 PSI | 10 BAR |
| Salida de aire | 3mm | 1/8" |
| Conexión | 1/4" NPT Hembra | |

| DIMENSIONES | | |
|----------------------|----------------------|-------|
| Largo | 9 cm | 3.54" |
| Alto | 6 cm | 2.36" |
| Ancho | 1.8 cm | .71" |
| Dim. del empaquetado | .79" x 2.17" x 3.74" | |

| ACCESORIOS INCLUIDOS |
|----------------------|
| --- |

| ACCESORIOS OPCIONALES |
|------------------------|
| Espiga y Cople de 1/4" |

EQUIPOS RELACIONADOS



Espiga de 1/4"
Mod. ESP 210-4-4



Cople de 1/4"
Mod. ESP 210-4-4



Carrete de Aire/Agua
Mod. GSIA-300DU



Salida de 3mm
para un alto flujo
de aire



Forma
ergonómica
cómoda

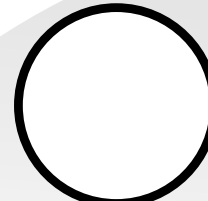

MODELO 73-C

SOPLETE DE AIRE HECHO DE ALUMINIO ERGONÓMICO

USOS



Soplete con gatillo ergonómico, y cuerpo ligero de aluminio diseñado para un uso más cómodo en largas jornadas de trabajo. Su diseño ergonómico permite utilizarlo en largas jornadas de trabajo sin sufrir de cansancio en las manos.

CARACTERÍSTICAS

| | | |
|---------------------------|-----------------|--------|
| Modo de operación | Neumática | |
| Material del cuerpo | Aluminio | |
| Material del gatillo | Acero | |
| Presión máxima de trabajo | 145 PSI | 10 BAR |
| Salida de aire | 3mm | 1/8" |
| Conexión | 1/4" NPT Hembra | |

DIMENSIONES

| | | |
|----------------------|----------------------|-------|
| Largo | 9 cm | 3.54" |
| Alto | 6 cm | 2.36" |
| Ancho | 1.8 cm | .71" |
| Dim. del empaquetado | .79" x 2.17" x 3.74" | |

ACCESORIOS INCLUIDOS

ACCESORIOS OPCIONALES

Espiga y Cople de 1/4"

EQUIPOS RELACIONADOS



Espiga de 1/4"
Mod. ESP 210-4-4



Cople de 1/4"
Mod. ESP 210-4-4



Carrete de Aire/Agua
Mod.GSIA-300DU



145 PSI



Salida de 3mm
para un alto flujo
de aire



Diseño cómodo
para largas
jornadas

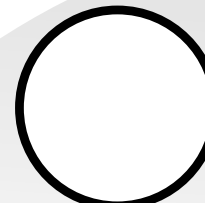

MODELO SHS-235AU

CARRETE DE PLÁSTICO PARA AIRE



Diseño compacto y ligero, ideal para usarse en espacios restringidos de tamaño. Su diseño de rebobinado interior le permite mayor capacidad de manguera en un espacio pequeño. Cuenta con un acoplamiento sencillo el cual permite cambiar los ensambles de manguera sin necesidad de abrir el carrete, también cuenta con un bracket o sujetador ideal para ser montado en techo o pared.

CARACTERÍSTICAS

| | | |
|----------------------------|------------|--------|
| Fluido | Aire | |
| Entrada | 1/4" NPT-M | |
| Long. de manguera entrada | .79m | 2.6ft |
| Conex. de manguera entrada | 1/4" | |
| Long. de manguera interna | 10m | 35ft |
| Diámetro de manguera | 1/4" | |
| Presión máxima | 203 PSI | 14 BAR |

DIMENSIONES

| | | |
|---------------------|---------------|--------|
| Altura Total | 36.6 cm | 14.4" |
| Largo Total | 33.6 cm | 13.23" |
| Ancho total | 15.9 cm | 6.26" |
| Dim. de empaquetado | 52" x 5" x 5" | |

ACCESORIOS INCLUIDOS

Manguera 10m, Manguera de entrada, Tope para manguera, Bracket para fijación

ACCESORIOS OPCIONALES

Cople y Espiga para aire de 1/4"

EQUIPOS RELACIONADOS



Espiga de 1/4"
Mod. ESP 210-4-4



Cople de 1/4"
Mod. ESP 210-4-4

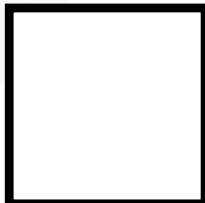

Tope de manguera retráctil



Acoplamiento de cambio fácil

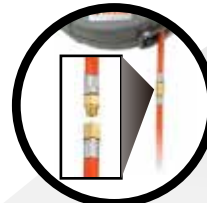

Bracket de sujeción para pared o techo



MODELO SHMW-350U

CARRETE DE PLÁSTICO PARA AIRE

USOS



Diseño compacto y ligero, ideal para usarse en espacios restringidos de tamaño. Su diseño de rebobinado interior le permite mayor capacidad de manguera en un espacio pequeño. Cuenta con un acoplamiento sencillo el cual permite cambiar los ensambles de manguera sin necesidad de abrir el carrete, también cuenta con un bracket o sujetador ideal para ser montado en techo o pared.

CARACTERÍSTICAS

| | | |
|----------------------------|-------------|--------|
| Fluido | Aire | |
| Entrada | 5/16" NPT-M | |
| Long. de manguera entrada | .97m | 3.2ft |
| Conex. de manguera entrada | 3/8" | |
| Longitud de la manguera | 15m | 50ft |
| Diámetro de manguera | 1/4" | |
| Presión máxima | 203 PSI | 14 BAR |

DIMENSIONES

| | | |
|---------------------|---------------|--------|
| Altura Total | 36.6 cm | 14.4" |
| Largo Total | 33.6 cm | 13.23" |
| Ancho total | 15.9 cm | 6.26" |
| Dim. de empaquetado | 52" x 5" x 5" | |

ACCESORIOS INCLUIDOS

Manguera 15m, Manguera de entrada, Tope para manguera, Bracket para fijación

ACCESORIOS OPCIONALES

Cople y Espiga para aire de 1/4"

EQUIPOS RELACIONADOS



Espiga de 1/4"
Mod. ESP 210-4-4



Cople de 1/4"
Mod. ESP 210-4-4

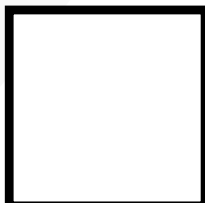

Tope de manguera retráctil



Acoplamiento de cambio fácil



Bracket de sujeción para pared o techo



MODELO GSIA-300DU

CARRETE DE BAJA PRESIÓN PARA AIRE/AGUA

USOS



Diseñado para cubrir varias aplicaciones de uso rudo, para mangueras cortas y largas. Su pedestal dual reduce la vibración del cuerpo del carrete. Ideal para marimbas. El brazo guía se puede ajustar en distintas posiciones para ser montado en el techo, paredes y pisos.

CARACTERÍSTICAS

| | | |
|----------------------------|------------|--------|
| Fluido | Aire/Agua | |
| Entrada | 3/8" NPT-M | |
| Conex. de manguera entrada | 3/8" | |
| Cap. de Largo de manguera | 15m | 50ft |
| Diámetro Sug. de manguera | 3/8" | |
| Presión máxima | 203 PSI | 14 BAR |

DIMENSIONES

| | | |
|---------------------|-------------------------|--------|
| Altura Total | 46.1 cm | 18.12" |
| Largo Total | 44.7 cm | 17.62" |
| Ancho total | 24.5 cm | 9.75" |
| Dim. de empaquetado | 18.9" x 20.87" x 11.22" | |

ACCESORIOS INCLUIDOS

Tope de Manguera, Conexión de Codo, Bracket de sujeción para pared o techo

ACCESORIOS OPCIONALES

Manguera de 15m



EQUIPOS RELACIONADOS



Espiga de 1/4"
Mod. ESP 210-4-4

Cople de 1/4"
Mod. ESP 210-4-4

Tope de manguera retráctil



Conexión de codo



Bracket de sujeción para pared o techo



MODELO GS10H-400DU

CARRETE DE MEDIANA PRESIÓN PARA ACEITE

USOS



Diseñado para cubrir varias aplicaciones de uso rudo, para mangueras cortas y largas. Su pedestal dual reduce la vibración del cuerpo del carrete. Ideal para marimbas. El brazo guía se puede ajustar en distintas posiciones para ser montado en el techo, paredes y pisos.

CARACTERÍSTICAS

| | | |
|----------------------------|------------|---------|
| Fluido | Aceite | |
| Entrada | 1/2" NPT-M | |
| Conex. de manguera entrada | 1/2" | |
| Cap. de Largo de manguera | 10m | 35ft |
| Diámetro Sug. de manguera | 1/2" | |
| Presión máxima | 2030 PSI | 140 BAR |

DIMENSIONES

| | | |
|---------------------|-------------------------|--------|
| Altura Total | 46.1 cm | 18.12" |
| Largo Total | 44.7 cm | 17.62" |
| Ancho total | 24.5 cm | 9.75" |
| Dim. de empaquetado | 18.9" x 20.87" x 11.22" | |

ACCESORIOS INCLUIDOS

Tope de Manguera, Conexión de Codo, Bracket de sujeción para pared o techo

ACCESORIOS OPCIONALES

Manguera de 10m



EQUIPOS RELACIONADOS



Pistola Contadora de Aceite
Mod. OM/200/OGN/FB-AN



Pistola Control de Aceite
Mod. 635-514

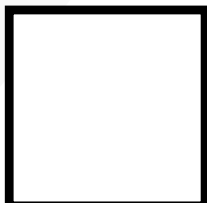

Tope de manguera retráctil



Conexión de codo



Bracket de sujeción para pared o techo



MODELO GMIO-400DU

CARRETE DE MEDIANA PRESIÓN PARA ACEITE

USOS



Diseñado para cubrir varias aplicaciones de uso rudo, para mangueras cortas y largas. Su pedestal dual reduce la vibración del cuerpo del carrete. Ideal para marimbas. El brazo guía se puede ajustar en distintas posiciones para ser montado en el techo, paredes y pisos.

CARACTERÍSTICAS

| | | |
|----------------------------|------------|---------|
| Fluido | Aceite | |
| Entrada | 1/2" NPT-M | |
| Conex. de manguera entrada | 1/2" | |
| Cap. de Largo de manguera | 15m | 50ft |
| Diámetro Sug. de manguera | 1/2" | |
| Presión máxima | 2,030 PSI | 140 BAR |

DIMENSIONES

| | | |
|---------------------|--------------------------|--------|
| Altura Total | 56.6 cm | 22.37" |
| Largo Total | 55.1 cm | 21.75" |
| Ancho total | 24.5 cm | 9.75" |
| Dim. de empaquetado | 23.62" x 23.62" x 11.02" | |

ACCESORIOS INCLUIDOS

Tope de Manguera, Conexión de Codo, Bracket de sujeción para pared o techo

ACCESORIOS OPCIONALES

Manguera de 15m



EQUIPOS RELACIONADOS



Pistola Contadora de Aceite
Mod. OM/200/OGN/FB-AN



Pistola Control de Aceite
Mod. 635-514

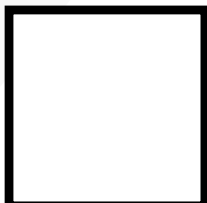

Tope de manguera retráctil



Conexión de codo



Bracket de sujeción para pared o techo



MODELO GSIG-200DU

CARRETE DE ALTA PRESIÓN PARA GRASA



Diseñado para cubrir varias aplicaciones de uso rudo, para mangueras cortas y largas. Su pedestal dual reduce la vibración del cuerpo del carrete. Ideal para marimbas. El brazo guía se puede ajustar en distintas posiciones para ser montado en el techo, paredes y pisos.

CARACTERÍSTICAS

| | | |
|----------------------------|------------|---------|
| Fluido | Grasa | |
| Entrada | 1/4" NPT-M | |
| Conex. de manguera entrada | 1/4" | |
| Cap. de Largo de manguera | 12m | 40ft |
| Diámetro Sug. de manguera | 1/4" | |
| Presión máxima | 4,060 PSI | 280 BAR |

DIMENSIONES

| | | |
|---------------------|-------------------------|--------|
| Altura Total | 46.1 cm | 18.12" |
| Largo Total | 44.7 cm | 17.62" |
| Ancho total | 24.5 cm | 9.75" |
| Dim. de empaquetado | 18.9" x 20.87" x 11.22" | |

ACCESORIOS INCLUIDOS

Tope de Manguera, Conexión de Codo, Bracket de sujeción para pared o techo

ACCESORIOS OPCIONALES

Manguera de 12m



EQUIPOS RELACIONADOS

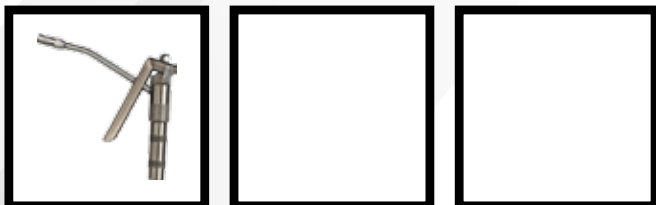

Pistola control de grasa Mod. 636-111

Tope de manguera retráctil



Conexión de codo



Bracket de sujeción para pared o techo



MODELO 1005-33

BOQUILLA HIDRÁULICA



Boquilla de uso rudo, con tres uñas endurecidas. La boquilla trabaja a altas presiones sin sufrir deformación. Se recomienda su uso en pistola neumáticas de grasa, inyector y bombas manuales para grasa. Su cuerpo es extra duro, con doble pared totalmente endurecida, soporta altas presiones sin sufrir deformación. Tuerca de forma hexagonal para facilitar su ajuste.

| CARACTERÍSTICAS | | |
|-----------------|--------------------|----------|
| Número de uñas | 3 | |
| Cuerda | 1/8"-27 NPT-Hembra | |
| Díámetro | 14mm | .56" |
| Hexágono | 14mm | .56" |
| Longitud | 4.26cm | 1-11/16" |
| Presión máxima | 3,000 PSI | 207 BAR |

| ACCESORIOS INCLUIDOS |
|----------------------|
| --- |

| ACCESORIOS OPCIONALES |
|-----------------------|
| --- |



3 uñas



3,000 PSI

EQUIPOS RELACIONADOS



Bomba manual de grasa Mod. 101



Inyector de grasa Mod. 1010-C



Pistola control de grasa Mod. 636-111

Boquilla de 3 Mordazas



Hexágono de 14mm (.56")

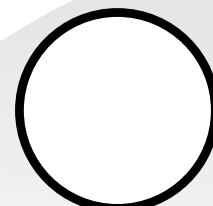

MODELO 1005-33-R

BOQUILLA HIDRÁULICA REFORZADA



Boquilla reforzada de uso rudo, con cuatro uñas endurecidas. La boquilla trabaja a altas presiones sin sufrir deformación. Se recomienda su uso en pistola neumáticas de grasa, inyector y bombas manuales para grasa. Su cuerpo es extra duro, con doble pared totalmente endurecida, soporta altas presiones sin sufrir deformación. Tuerca de forma hexagonal para facilitar su ajuste.

| CARACTERÍSTICAS | | |
|-----------------|--------------------|---------|
| Número de uñas | 4 | |
| Cuerda | 1/8"-27 NPT-Hembra | |
| Díámetro | 17mm | .67" |
| Hexágono | 17mm | .67" |
| Longitud | 3.70cm | 1-7/16" |
| Presión máxima | 5,000 PSI | 340 BAR |

| ACCESORIOS INCLUIDOS |
|----------------------|
| --- |

| ACCESORIOS OPCIONALES |
|-----------------------|
| --- |



EQUIPOS RELACIONADOS



Bomba manual de grasa Mod. 101



Inyector de grasa Mod. 1010-C



Pistola control de grasa Mod. 636-111

Boquilla de 4 Mordazas



Hexágono de 17mm (.67")

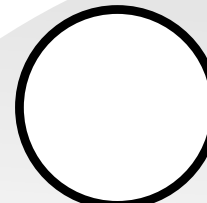

MODELO 1005-33-4

BOQUILLA HIDRÁULICA DE 4 UÑAS



Boquilla de uso rudo, con acabado superficial zincado azul resistente a las condiciones atmosféricas con cuatro uñas o mordazas para una mejor sujeción. Se recomienda su uso en pistola neumáticas de grasa, inyectores y bombas manuales para grasa. Su cuerpo es extra duro, con doble pared totalmente endurecida. Tuerca de forma hexagonal para facilitar su ajuste.

| CARACTERÍSTICAS | | |
|-----------------|--------------------|---------|
| Número de uñas | 4 | |
| Cuerda | 1/8"-27 NPT-Hembra | |
| Díámetro | 14mm | .56" |
| Hexágono | 14mm | .56" |
| Longitud | 3.80cm | 1-1/2" |
| Presión máxima | 8,000 PSI | 551 BAR |

| ACCESORIOS INCLUIDOS |
|----------------------|
| --- |

| ACCESORIOS OPCIONALES |
|-----------------------|
| --- |



EQUIPOS RELACIONADOS



Bomba manual de grasa Mod. 101



Inyector de grasa Mod. 1010-C



Pistola control de grasa Mod. 636-111

Boquilla de 4 Mordazas



Hexágono de 14mm (.56")

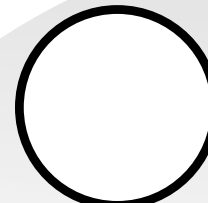

MODELO 1005-36

BOQUILLA HIDRÁULICA DE 4 UÑAS CON CHECK



Boquilla de uso rudo, con acabado superficial zincado azul resistente a las condiciones atmosféricas con cuatro uñas para una mejor sujeción y check para evitar la contrapresión. Se recomienda su uso en pistola neumáticas de grasa, inyectores y bombas manuales para grasa. Su cuerpo es extra duro, con doble pared totalmente endurecida. Tuerca de forma hexagonal para facilitar su ajuste.

| CARACTERÍSTICAS | | |
|-----------------|--------------------|---------|
| Número de uñas | 4 | |
| Cuerda | 1/8"-27 NPT-Hembra | |
| Díámetro | 14mm | .56" |
| Hexágono | 14mm | .56" |
| Longitud | 3.80cm | 1-1/2" |
| Presión máxima | 8,000 PSI | 551 BAR |

| ACCESORIOS INCLUIDOS |
|----------------------|
| --- |

| ACCESORIOS OPCIONALES |
|-----------------------|
| --- |



EQUIPOS RELACIONADOS



Bomba manual de grasa Mod. 101



Inyector de grasa Mod. 1010-C



Pistola control de grasa Mod. 636-111

Boquilla de 4 Mordazas



Hexágono de 14mm (.56")

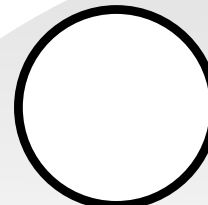

MODELO 1005-35

DESPACHADOR TIPO AGUJA



Para dispensar una línea delgada de grasa. El diseño de la boquilla o dispensador permite al operador hacer aplicaciones en los contactos hidráulicos de difícil acceso para alcanzar las zonas inaccesibles. Se puede conectar directamente, a extensiones de acero y/o mangueras flexibles.

CARACTERÍSTICAS

| | | |
|--------------------------|--------------------|---------|
| Cuerda | 1/8"-27 NPT-Hembra | |
| Diámetro del dispensador | 35mm | .14" |
| Diámetro de salida | 1.2mm | .047" |
| Hexágono | 12mm | .47" |
| Longitud | 7cm | 2-3/4" |
| Presión máxima | 6,000 PSI | 413 BAR |

ACCESORIOS INCLUIDOS

ACCESORIOS OPCIONALES



6,000 PSI



12mm

EQUIPOS RELACIONADOS



Bomba manual de grasa Mod. 101



inyector de grasa Mod. 1010-C



Pistola control de grasa Mod. 636-111

Hexágono de 12mm (.47")

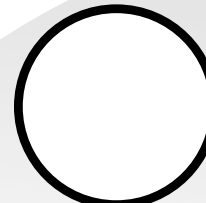
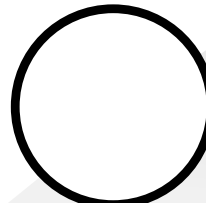

MODELO FRL/01

FILTRO REGULADOR LUBRICADOR



Combina las funciones de filtración, regulación y lubricación. Filtra impurezas y la humedad en el compresor. Mantiene lubricado a los equipos de operación neumática. Su regulador impide la presión excesiva la cual pudiera dañar los empaques de los equipos neumáticos y puede ser ajustada por medio de su perilla. Cuenta también con un sistema de purga semiautomática.

| CARACTERÍSTICAS | | |
|----------------------------|--------------------------------|----------------|
| Rango de ajuste de presión | 7 a 145 PSI | .5 a 10 BAR |
| Rango de Flujo | 12 a 500 LPM | 2.64 a 110 GPM |
| Elemento Filtrante | Bronce Sinterizado (40 micras) | |
| Conexión | 1/4" NPT | |
| Tipo de Purga | Semiautomática | |

| ACCESORIOS INCLUIDOS |
|----------------------|
| Manómetro |

| ACCESORIOS OPCIONALES |
|-----------------------|
| --- |



145 PSI

EQUIPOS RELACIONADOS



Bomba neumática de aceite Mod. 612-003-D



Bomba neumática de grasa Mod. 612-264-D



Bomba anticongelante Mod. 612-146-X-BASIC

Manómetro

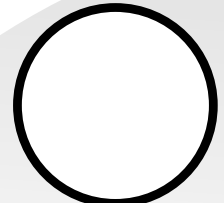
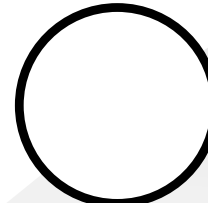

MODELO 636-112

GIRADOR O DESTORCEDOR DE MANGUERAS "L"



Los giradores se instalan entre la manguera y la pistola, con el fin de evitar daños por torcedura de la manguera. Sus partes giratorias están hechas con rodamientos en sus componentes, que permiten un funcionamiento suave y movimientos sin restricciones. Las articulaciones están hechas con materiales resistentes al desgaste. Permite 90° y dos ejes de movimiento.

CARACTERÍSTICAS

| | | |
|---------------------------|--------------------|---------|
| Cuerda conexión a pistola | 1/4"-18 NPT-Macho | |
| Cuerda conexión manguera | 1/4"-18 NPT-Hembra | |
| Presión | 6,000 PSI | 413 BAR |

ACCESORIOS INCLUIDOS

ACCESORIOS OPCIONALES

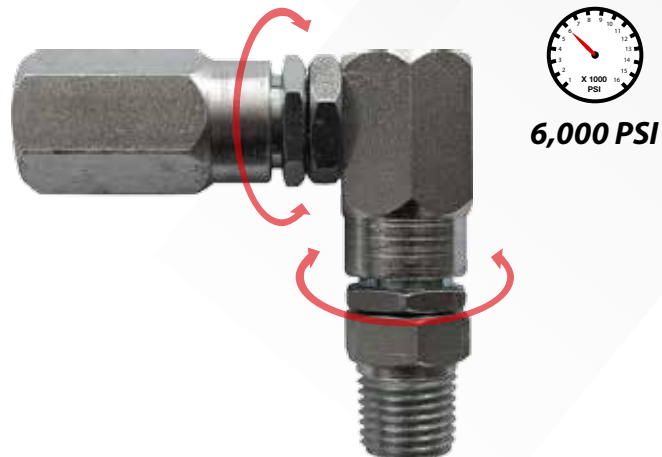

EQUIPOS RELACIONADOS



Pistola control de grasa Mod. 636-111



Pistola control de grasa Mod. 636-103



Pistola control de grasa Mod. 636-117

Conexión de 1/4" para pistola



Conexión de 1/4" para manguera

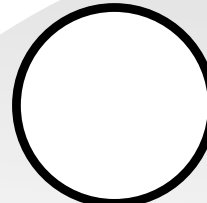

MODELO 636-177

GIRADOR O DESTORCEDOR DE MANGUERAS "Z"



Los giradores se instalan entre la manguera y la pistola, con el fin de evitar daños por torcedura de la manguera. Sus partes giratorias están hechas con rodamientos en sus componentes, que permiten un funcionamiento suave y movimientos sin restricciones. Las articulaciones están hechas con materiales resistentes al desgaste. Permite 360° y tres ejes de movimiento.

| CARACTERÍSTICAS | | |
|---------------------------|--------------------|---------|
| Cuerda conexión a pistola | 1/4"-18 NPT-Macho | |
| Cuerda conexión manguera | 1/4"-18 NPT-Hembra | |
| Presión | 6,000 PSI | 413 BAR |

| ACCESORIOS INCLUIDOS |
|----------------------|
| --- |

| ACCESORIOS OPCIONALES |
|-----------------------|
| --- |

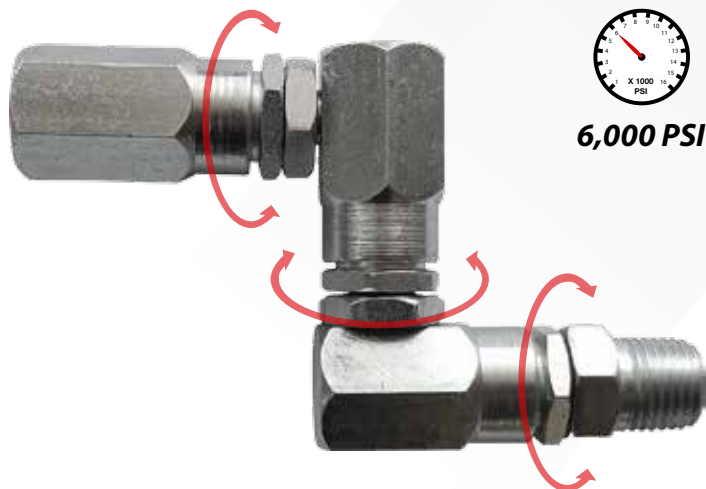

EQUIPOS RELACIONADOS



Pistola control de grasa Mod. 636-111



Pistola control de grasa Mod. 636-103



Pistola control de grasa Mod. 636-117

Conexión de 1/4" para pistola



Conexión de 1/4" para manguera

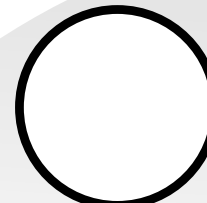

MODELO COP 210-4-4

COPLE NEUMÁTICO DE 1/4"



El cople rápido de aire ERKCO, permite el acoplamiento en una fracción de segundo llaves de impacto, rociadores de pintura y demás equipo neumático. Su construcción de acero les permite garantizar durabilidad y resistencia que su negocio demande. La camisa evita la desconexión accidental de las espigas. Su mecanismo interno permite un gran flujo de aire, mientras que su válvula de retención corta el paso de aire instantáneamente al desacoplarse, creando un sello a prueba de fugas. Posee componentes hechos en acero resistentes a la corrosión para asegurar una larga vida útil.

CARACTERÍSTICAS

| | | |
|---------------------------|--------------------|----------|
| Presión máxima de trabajo | 250 PSI | 17 BAR |
| Diámetro Mayor | 2.86cm | 1-1/8" |
| Hexágono | 1.91cm | 3/4" |
| Longitud | 5cm | 1-15/16" |
| Conexión | 1/4"-18-NPT Hembra | |

ACCESORIOS INCLUIDOS

ACCESORIOS OPCIONALES



250 PSI



EQUIPOS RELACIONADOS



Bomba neumática de aceite Mod. 612-003-D



Bomba neumática de grasa Mod. 612-264-D



Bomba anticongelante Mod. 612-146-X-BASIC

Conexión de 1/4" NPT y Hexágono de 1.91cm

Camisa de seguridad que evita desconexión

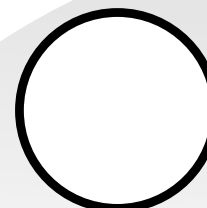

MODELO ESP 210-4-4

ESPIGA NEUMÁTICA DE 1/4"



La espiga rápida de aire ERKCO, permite el acoplamiento en una fracción de segundo llaves de impacto, rociadores de pintura y demás equipo neumático. Su construcción de acero les permite garantizar durabilidad y resistencia que su negocio demande. Posee componentes hechos en acero resistentes a la corrosión para asegurar una larga vida útil.

CARACTERÍSTICAS

| | | |
|---------------------------|-------------------|----------|
| Presión máxima de trabajo | 250 PSI | 17 BAR |
| Hexágono | 1.43cm | 9/16" |
| Longitud | 4.29cm | 1-11/16" |
| Conexión | 1/4"-18-NPT Macho | |

ACCESORIOS INCLUIDOS

ACCESORIOS OPCIONALES



250 PSI



EQUIPOS RELACIONADOS



Bomba neumática de aceite Mod. 612-003-D



Bomba neumática de grasa Mod. 612-264-D



Bomba anticongelante Mod. 612-146-X-BASIC

Conexión de 1/4" NPT y Hexágono de 1.43cm



Salida de la boquilla de .5cm

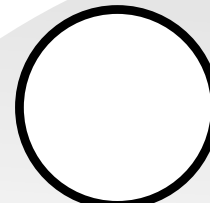

MODELO 615-003M

RECIBIDOR DE ACEITE QUEMADO

USOS



Recibidor clásico con depósito de metal con capacidad de 55 Lts. de aceite quemado. Incluye embudo con canal telescópico ajustable y rejilla para evitar la introducción de objetos extraños. Cuenta con tapón para evacuación, bayoneta para revisar el nivel de aceite y llantas tipo rodaja en la parte inferior.

CARACTERÍSTICAS

| | | |
|--------------------------|--------------------|----------|
| Tipo de drenado | Por gravedad | |
| Capacidad del contenedor | 55 Lts | 14.5 Gal |
| Altura mínima | 108.5cm | 42-3/4" |
| Altura máxima | 168 cm | 66-1/8" |
| Material del contenedor | Lámina de acero | |
| Tipo de rueda | Rodajas giratorias | |

ACCESORIOS INCLUIDOS

Embudo telescópico, Base con rodajas giratorias, Tapón de evacuación, Bayoneta

ACCESORIOS OPCIONALES

EQUIPOS RELACIONADOS

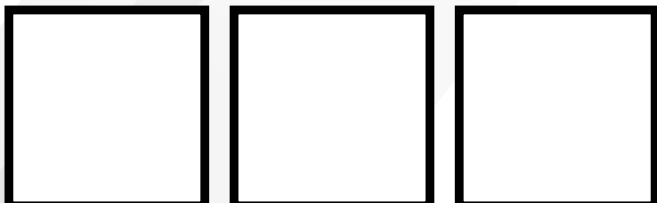

Válvula de salida para descarga



Bayoneta para revisar nivel de aceite

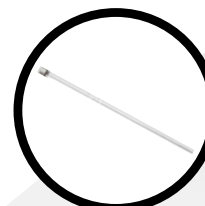

Rejilla para evitar la entrada de impurezas



MODELO 636-103

PISTOLA MANUAL PARA CONTROL DE GRASA CON BOOSTER



Pistola despachadora de grasa con Booster para incrementar la presión de salida de la grasa. Ideal para engrasar baleros y partes metálicas internas. Su textura del mango permite un mejor agarre y un mejor control del fluido de la grasa. Fabricada en acero para una mayor durabilidad la cual incluye tubo rígido y boquilla de 4 mordazas para un mayor agarre.

CARACTERÍSTICAS

| | | |
|-----------------------------|--------------------|---------|
| Fluido | Grasa | |
| Conexión | 1/4"-18 NPT-Hembra | |
| Presión Máxima de Trabajo | 6,500 PSI | 448 BAR |
| Temperatura Máx. de Trabajo | 50°C | 122°F |

ACCESORIOS INCLUIDOS

Extensión metálica rígida , Boquilla de 4 uñas,
Válvula de despresurización

ACCESORIOS OPCIONALES

Mangueras de 30cm, Manguera de 40cm, Girador "Z",
Despachador tipo aguja



EQUIPOS RELACIONADOS



Manguera de 30cm
Mod. 1005-34E



Manguera de 40cm
Mod. 1005-34



Dispensador Aguja
Mod. 1005-35

Válvula de despresurización



Conexión de 1/4" para manguera



Boquilla y extensión metálica



MODELO 636-111

PISTOLA MANUAL PARA CONTROL DE GRASA



Pistola despachadora de grasa para aplicaciones en general. Diseñada especialmente para despachar grasa donde no es necesario tomar una medida ni llevar un control de lo que se está despachando. Fácil de usar. Fabricada en acero para una mayor durabilidad la cual incluye tubo rígido y boquilla de 4 mordazas para un mayor agarre.

CARACTERÍSTICAS

| | | |
|-----------------------------|--------------------|---------|
| Fluido | Grasa | |
| Conexión | 1/4"-18 NPT-Hembra | |
| Presión Máxima de Trabajo | 6,500 PSI | 448 BAR |
| Temperatura Máx. de Trabajo | 50°C | 122°F |

ACCESORIOS INCLUIDOS

Extensión metálica rígida, Boquilla de 4 uñas

ACCESORIOS OPCIONALES

Girador "Z", Despachador tipo aguja



6,500 PSI



EQUIPOS RELACIONADOS



Girador "Z"
Mod. 636-177



Dispensador Aguja
Mod. 1005-35



Carrete de Grasa
Mod. GSIG-200DU

Mango estriado para mejor agarre



Conexión de 1/4" para manguera



Boquilla y extensión metálica



MODELO 636-116

PISTOLA MANUAL DE GRASA CON MANGUERA



Pistola despachadora de grasa para aplicaciones en general. Diseñada especialmente para despachar grasa donde no es necesario tomar una medida ni llevar un control de lo que se está despachando. Fácil de usar. Fabricada en acero para una mayor durabilidad la cual incluye manguera y boquilla de 4 mordazas para un mayor agarre.

| CARACTERÍSTICAS | | |
|-----------------------------|--------------------|---------|
| Fluido | Grasa | |
| Conexión | 1/4"-18 NPT-Hembra | |
| Longitud de Manguera | 40cm | 15-3/4" |
| Presión Máxima de Trabajo | 6,500 PSI | 448 BAR |
| Temperatura Máx. de Trabajo | 50°C | 122°F |

| ACCESORIOS INCLUIDOS |
|---|
| Extensión de manguera, Boquilla de 4 uñas |

| ACCESORIOS OPCIONALES |
|-------------------------------------|
| Despachador tipo aguja, Girador "Z" |



EQUIPOS RELACIONADOS



Girador "Z"
Mod. 636-177



Dispensador Aguja
Mod. 1005-35



Carrete de Grasa
Mod. GSIG-200DU

Mango estriado para mejor agarre



Conexión de 1/4" para manguera



Boquilla y manguera flexible



MODELO 636-104

PISTOLA DE GRASA CON MANGUERA Y VÁLVULA



Pistola despachadora de grasa para aplicaciones en general. Diseñada especialmente para despachar grasa donde no es necesario tomar una medida ni llevar un control de lo que se está despachando. Fácil de usar. Fabricada en acero para una mayor durabilidad la cual incluye manguera, válvula de despresurización y boquilla de 4 mordazas para un mayor agarre.

CARACTERÍSTICAS

| | | |
|-----------------------------|--------------------|-----------|
| Fluido | Grasa | |
| Conexión | 1/4"-18 NPT-Hembra | |
| Longitud de Manguera | 30cm | 11-15/16" |
| Presión Máxima de Trabajo | 6,500 PSI | 448 BAR |
| Temperatura Máx. de Trabajo | 50°C | 122°F |

ACCESORIOS INCLUIDOS

Extensión manguera, Válvula de despresurización, Boquilla de 4 uñas

ACCESORIOS OPCIONALES

Despachador tipo aguja, Girador "Z"



EQUIPOS RELACIONADOS



Girador "Z"
Mod. 636-177



Dispensador Aguja
Mod. 1005-35



Carrete de Grasa
Mod. GSIG-200DU

Válvula de despresurización



Conexión de 1/4" para manguera



Boquilla y manguera flexible



MODELO 636-117

PISTOLA DE GRASA CON EXTENSIÓN RÍGIDA Y MANGUERA



Pistola despachadora de grasa para aplicaciones en general. Diseñada especialmente para despachar grasa donde no es necesario tomar una medida ni llevar un control de lo que se está despachando. Fácil de usar. Fabricada en acero para una mayor durabilidad la cual incluye extensión metálica rígida, manguera y boquilla de 4 mordazas para un mayor agarre.

CARACTERÍSTICAS

| | | |
|-----------------------------|--------------------|---------|
| Fluido | Grasa | |
| Conexión | 1/4"-18 NPT-Hembra | |
| Longitud de Manguera | 40cm | 15-3/4" |
| Presión Máxima de Trabajo | 6,500 PSI | 448 BAR |
| Temperatura Máx. de Trabajo | 50°C | 122°F |

ACCESORIOS INCLUIDOS

Extensión metálica rígida, Extensión manguera, Boquilla de 4 uñas

ACCESORIOS OPCIONALES

Despachador tipo aguja, Girador "Z"



6,500 PSI

EQUIPOS RELACIONADOS



Girador "Z"
Mod. 636-177



Dispensador Aguja
Mod. 1005-35



Carrete de Grasa
Mod. GSIG-200DU

Mango estriado para mejor agarre



Conexión de 1/4" para manguera



Boquilla y manguera flexible



MOD. OM/200/OGN/FB-A/N

PISTOLA CONTADORA DE ACEITE Y ANTICONGELANTE



Pistola electrónica contadora para aceite y anticongelante de uso rudo, de construcción robusta de aluminio. Se puede usar en varias unidades de medición como lo son Litros, galones, Onzas, Centilitros, Quarts y Pints. Con mecanismo de engranes ovalados para garantizar una mayor precisión. Recomendada para su uso con aceites de hasta grado 140.

CARACTERÍSTICAS

| | | |
|---------------------------|-------------------------|-------------|
| Fluido | Aceite / Anticongelante | |
| Conexión | 1/2"-14 NPT H | |
| Rango de Entrega | 1 a 30 LPM | .3 a 8 GPM |
| Presión Máxima de Trabajo | 1,000 PSI | 70 BAR |
| Rango de Temperatura | 7 a 131° F | -14 a 55° C |

ACCESORIOS INCLUIDOS

Extensión de codo metálica con manguera

ACCESORIOS OPCIONALES

Carrete para aceite, Bomba neumática para aceite,
Bomba neumática para anticongelante



EQUIPOS RELACIONADOS



Carrete de Aceite
Mod. GSI0H-400DU



Bomba neumática de
aceite Mod. 612-003-D



Bomba anticongelante
Mod. 612-146-X-BASIC

Conexión de 1/2"
con filtro para
impurezas



Display digital
con opciones
de unidades



Boquilla
robusta
antigoteo



MODELO 635-514

PISTOLA MANUAL PARA CONTROL DE ACEITE



Pistola de aceite para bomba neumática con cierre automático de flujo. Al dejar de accionar la pistola se interrumpe automáticamente el flujo de aceite. Consta de una boquilla antigoteo que impide el derrame de aceite. Fabricada en acero para una mayor durabilidad la cual incluye un tubo rígido y una válvula de salida.

CARACTERÍSTICAS

| | | |
|-----------------------------|---------------|--------|
| Fluido | Aceite | |
| Conexión | 1/2"-14 NPT H | |
| Presión Máxima de Trabajo | 600 PSI | 41 BAR |
| Temperatura Máx. de Trabajo | 50°C | 122°F |

ACCESORIOS INCLUIDOS

Boquilla Antigoteo y Tubo Rígido

ACCESORIOS OPCIONALES

Carrete para aceite, Bomba neumática para aceite



EQUIPOS RELACIONADOS



Carrete de Aceite
Mod. GSI0H-400DU



Bomba neumática de
aceite Mod. 612-003-D



Bomba neumática de
aceite Mod. 612-610-A19D

Mango
estriado para
mejor agarre



Conexión de
1/2" para
manguera



Boquilla antigoteo
y extensión
metálica



MODELO KIT TOTE 1000LT

KIT PARA TOTES DE ACEITE DE 1,000 LITROS (SIN CONTENEDOR)



Kit para traspaso de fluidos, compuesto de aditamentos ideales para contenedores de 1,000 Litros de aceite. Consta de bomba neumática para aceite, carrete con manguera de 10 metros, manguera de conexión para fluidos, reducción a una pulgada, pistola contadora, FRL y placa de sujeción para contenedor.

| CARACTERÍSTICAS | | |
|-------------------------------|--------------|--------------|
| Fluido | Aceite | |
| Relación | 3:1 | |
| Presión Trabajo de Bomba | 90 - 450 PSI | 6.21- 31 BAR |
| Longitud de Manguera | 10m | 32.81´ |
| Presión Máx. de Manguera | 2,300 PSI | 158.58 BAR |
| Presión del aire para Trabajo | 30-150 PSI | 2 - 10.3 BAR |

| ACCESORIOS INCLUIDOS |
|---|
| Carrete con manguera de 10m, Pistola contadora, FRL, Manguera de conexión, reducción de 1", Placa |

| ACCESORIOS OPCIONALES |
|-----------------------|
| --- |



| EQUIPOS RELACIONADOS | | |
|----------------------|--|--|
| | | |

Placa de montaje con bisagra



Filtro Regulador Lubricador de 1/4"



Reducción de 1" y manguera de fluidos



MODELO 1000A2307

KIT PARA TOTES DE ACEITE MODELO COMPACTO (SIN CONTENEDOR)

USOS



Kit para traspaso de fluidos, compuesto de aditamentos ideales para contenedores de 1,000 Litros de aceite. Consta de bomba neumática para aceite, carrete con manguera de 10 metros, manguera de conexión para fluidos, reducción a una pulgada, pistola contadora, FRL, placa para pistola, placa para bomba y placa para carrete.

CARACTERÍSTICAS

| | | |
|-------------------------------|--------------|--------------|
| Fluido | Aceite | |
| Relación | 3:1 | |
| Presión Trabajo de Bomba | 90 - 450 PSI | 6.21- 31 BAR |
| Longitud de Manguera | 10m | 32.81´ |
| Presión Máx. de Manguera | 2,300 PSI | 158.58 BAR |
| Presión del aire para Trabajo | 30-150 PSI | 2 - 10.3 BAR |

ACCESORIOS INCLUIDOS

Carrete con manguera de 10m, Pistola contadora, FRL, Manguera de conexión, reducción de 1", Placas

ACCESORIOS OPCIONALES



EQUIPOS RELACIONADOS

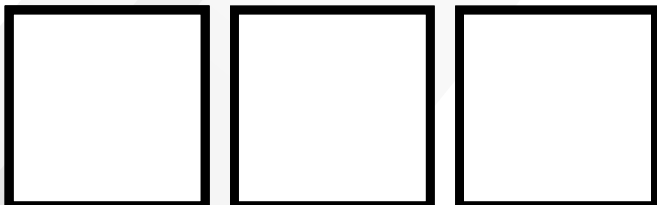

Placa de montaje para bomba



Placa de montaje para pistola



Placa de montaje para carrete



MODELO 1000A2308

KIT PARA TOTES DE ACEITE TOMA CENTRAL (SIN CONTENEDOR)



Kit para traspaso de fluidos, compuesto de aditamentos ideales para contenedores de 1,000 Litros de aceite. Consta de bomba neumática para aceite, carrete con manguera de 10 metros, pistola contadora, FRL, placa para pistola, placa para bomba y carrete.

CARACTERÍSTICAS

| | | |
|-------------------------------|---------------|-----------------|
| Fluido | Aceite | |
| Relación | 5:1 | |
| Presión Trabajo de Bomba | 150 - 750 PSI | 10.3 - 51.7 BAR |
| Longitud de Manguera | 10m | 32.81´ |
| Presión Máx. de Manguera | 2,300 PSI | 158.58 BAR |
| Presión del aire para Trabajo | 30-150 PSI | 2 - 10.3 BAR |

ACCESORIOS INCLUIDOS

Carrete con manguera de 10m, Pistola contadora, FRL, Placa para pistola y Placa para bomba y carrete

ACCESORIOS OPCIONALES



EQUIPOS RELACIONADOS

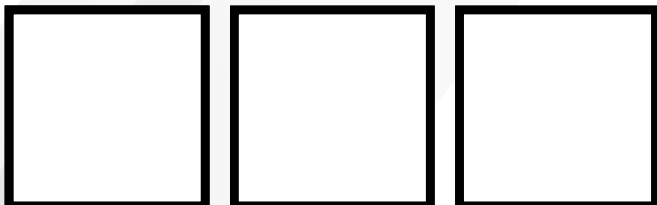

Placa de montaje para pistola



Placa para carrete y bomba

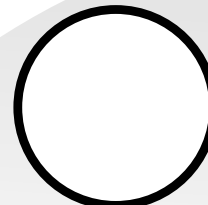
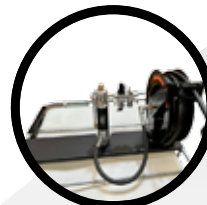

MODELO KIT TOTE ANT C/P

KIT PARA TOTES DE ANTICONGELANTE DE 1,000 LITROS (SIN CONTENEDOR)



Kit para traspaso de fluidos, compuesto de aditamentos ideales para contenedores de 1,000 Litros de anticongelante. Consta de bomba neumática inoxidable para anticongelante, carrete con manguera de 10 metros, manguera de conexión para fluidos, reducción a una pulgada, pistola contadora, FRL, y placa para sujeción para contenedor.

CARACTERÍSTICAS

| | | |
|-------------------------------|----------------|--------------|
| Fluido | Anticongelante | |
| Relación | 3:1 | |
| Presión Trabajo de Bomba | 90 - 450 PSI | 6.21- 31 BAR |
| Longitud de Manguera | 10m | 32.81´ |
| Presión Máx. de Manguera | 2,300 PSI | 158.58 BAR |
| Presión del aire para Trabajo | 30-150 PSI | 2 - 10.3 BAR |

ACCESORIOS INCLUIDOS

Carrete con manguera de 10m, Pistola contadora, FRL, Manguera de conexión, reducción de 1", Placa

ACCESORIOS OPCIONALES



EQUIPOS RELACIONADOS

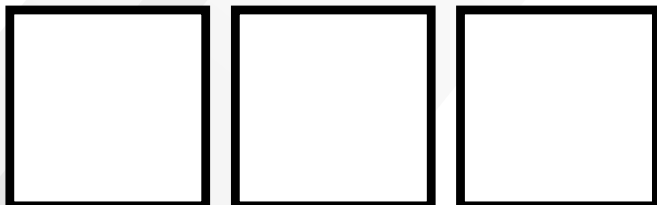

Placa de montaje con bisagra



Filtro Regulador Lubricador de 1/4"



Reducción de 1" y manguera de fluidos



MODELO 1000A2309

KIT PARA TOTES DE ANTICONGELANTE COMPACTO (SIN CONTENEDOR)

USOS



Automotriz



Agricultura



Maquinaria



Industria



Minería

Kit para traspaso de fluidos, compuesto de aditamentos ideales para contenedores de 1,000 Litros de anticongelante. Consta de bomba neumática inoxidable para anticongelante, carrete con manguera de 10 metros, manguera de conexión para fluidos, reducción a una pulgada, pistola contadora, FRL, placa para pistola, placa para bomba y placa para carrete.

CARACTERÍSTICAS

| | | |
|-------------------------------|----------------|--------------|
| Fluido | Anticongelante | |
| Relación | 3:1 | |
| Presión Trabajo de Bomba | 90 - 450 PSI | 6.21- 31 BAR |
| Longitud de Manguera | 10m | 32.81' |
| Presión Máx. de Manguera | 2,300 PSI | 158.58 BAR |
| Presión del aire para Trabajo | 30-150 PSI | 2 - 10.3 BAR |

ACCESORIOS INCLUIDOS

Carrete con manguera de 10m, Pistola contadora, FRL, Manguera de conexión, reducción de 1", Placas

ACCESORIOS OPCIONALES



EQUIPOS RELACIONADOS

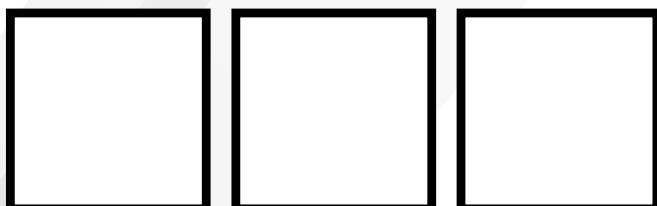

Placa de montaje para bomba



Placa de montaje para pistola



Placa de montaje para carrete



MODELO 200A2307

KIT NEUMÁTICO PARA TAMBOS DE 200 LITROS DE ACEITE

USOS



Kit para tambos de 200 Lts de aceite, incluye carro, carrete con manguera para aceite de 10m, Pistola contadora de aceite, Filtro Regulador Lubricador, Bomba neumática de aceite relación 5:1 y manguera de conexión de 1.60m.

CARACTERÍSTICAS

| | | |
|-------------------------------|---------------|-----------------|
| Fluido | Aceite | |
| Relación | 5:1 | |
| Presión Trabajo de Bomba | 150 - 750 PSI | 10.3 - 51.7 BAR |
| Longitud de Manguera | 10m | 32.81' |
| Presión Máx. de Manguera | 2,300 PSI | 158.58 BAR |
| Presión del aire para Trabajo | 30-150 PSI | 2 - 10.3 BAR |
| Conexión de aire | 1/4" NPT | |
| Conexión salida de aceite | 1/2" NPT | |
| Tipo de aceite | Hasta SAE 240 | |

ACCESORIOS INCLUIDOS

Carro, Bomba para aceite, FRL de 1/4", Carrete para aceite de 10m, Pistola contadora, Manguera de conexión de 1.60m, Espiga de 1/4" NPT

ACCESORIOS OPCIONALES

EQUIPOS RELACIONADOS

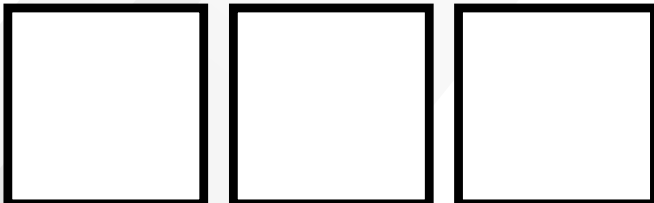

Soporte para pistola



Soporte para carrete



Carro completo para kit



MODELO 200A2309

KIT NEUMÁTICO PARA TAMBOS DE 200 LITROS DE GRASA

USOS



Kit para tambos de 200 Kg. de grasa, incluye carro, Carrete con manguera para grasa de 12m, Pistola para grasa, Filtro Regulador Lubricador, Bomba neumática de grasa relación 50:1, plato seguidor, manguera de conexión de 2.13m y girador "Z".

CARACTERÍSTICAS

| | | |
|-------------------------------|-----------------|---------------|
| Fluido | Grasa | |
| Relación | 50:1 | |
| Entrega | 1.1 Kg/Min | 2.4 Gal/Min |
| Presión Trabajo de Bomba | 1500 - 7500 PSI | 103 - 517 BAR |
| Longitud de Manguera | 12m | 39.37' |
| Presión Máx. de Manguera | 5,200 PSI | 385 BAR |
| Presión del aire para Trabajo | 30-150 PSI | 2 - 10.3 BAR |
| Conexión de aire | 1/4" NPT | |
| Conexión salida de grasa | 1/4" NPT | |
| Tipo de grasa | NLGI No. 2 | |

ACCESORIOS INCLUIDOS

Carrito, Bomba para grasa, FRL de 1/4" con manómetro, Carrete con manguera para grasa de 12m, Pistola de Grasa, Girador "Z", Tapa para tambor, Plato seguidor, manguera de conexión, Espiga para cople de 1/4" NPT

ACCESORIOS OPCIONALES

EQUIPOS RELACIONADOS

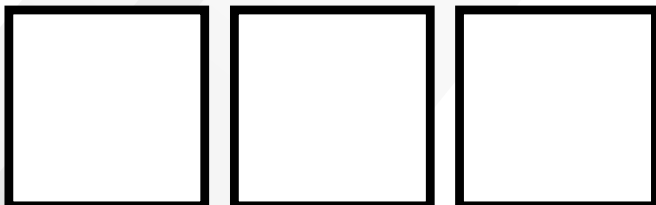

Soporte para pistola



Soporte para carrete



Carro completo para kit



MODELO 200A2302-1

CARRO PARA KITS NEUMÁTICOS MÓVILES DE LUBRICACIÓN



Carro para tambo de 200L, para instalar carrete, Filtro Regulador, Bomba neumática, pistola despachadora y contenedor de lubricante, ya sea aceite o grasa. Ideal para conformar una unidad móvil de lubricación.

CARACTERÍSTICAS

| | | |
|-------|---------|-----------|
| Alto | 88.9 cm | 35" |
| Largo | 81.3 cm | 32" |
| Ancho | 71.1 cm | 28" |
| Peso | 25 Kg | 55.12 Lbs |

ACCESORIOS INCLUIDOS

Soporte para carrete

ACCESORIOS OPCIONALES

Carrito, Bomba para grasa o aceite, FRL de 1/4", Carrete con manguera para grasa de 12m o para aceite de 10m, Pistola de grasa o aceite, Girador "Z", Tapa para tambo, Plato seguidor, manguera de conexión, Espiga para cople de 1/4" NPT, Cople de 1/4" NPT



EQUIPOS RELACIONADOS

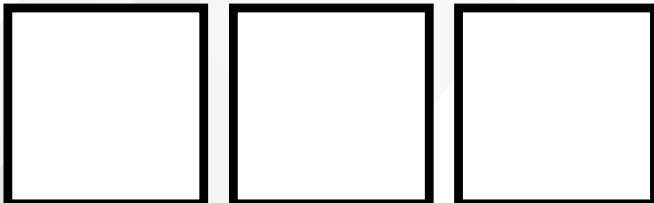

Soporte para carrete

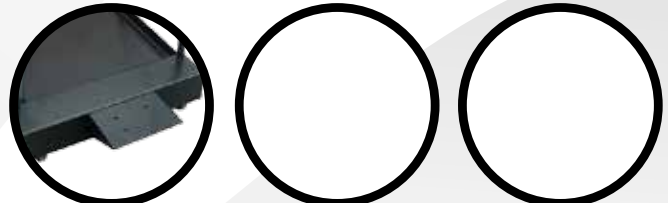

MODELO PHN-20T

PRENSA HIDRONEUMÁTICA TIPO H

USOS



Prensa de uso rudo, ideal para todo tipo de talleres e industria en general. Práctica para extraer baleros, enderezar metales, compactar en moldes, etc. Cuentas con bomba hidroneumática, manómetro y mesa con ajuste para diferentes alturas.

CARACTERÍSTICAS

| Mecanismo | Hidroneumático | |
|------------------------|----------------|------------|
| Capacidad | 20 Toneladas | 44,000 Lbs |
| Altura | 1.85m | 73" |
| Ancho | .76m | 30" |
| Largo (Profundidad) | .77m | 30.25" |
| Área requerida | 79 x 76cm | 31 x 30" |
| Claro entre bastidores | 53cm | 21" |
| Peso | 105 Kg | 231.5 Lbs |
| Carrera del pistón | 15.2cm | 6" |
| Posiciones de mesa | 5 | |
| Tipo de accionamiento | Pedal | |
| Presión de trabajo | 110 - 145 PSI | |
| Litros de Aceite | 1.6 Lts | |

ACCESORIOS INCLUIDOS

Manómetro y Bomba Hidroneumática

ACCESORIOS OPCIONALES

EQUIPOS RELACIONADOS

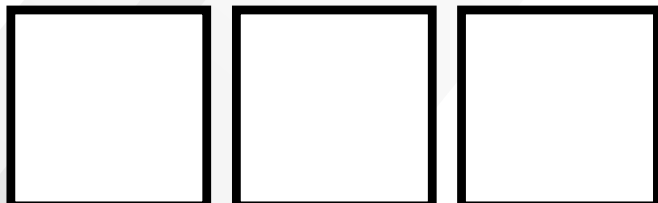

Manómetro



Bomba



Cabeza de vástago



MODELO PHN-25T

PRENSA HIDRONEUMÁTICA TIPO H



Prensa de uso rudo, ideal para todo tipo de talleres e industria en general. Práctica para extraer baleros, enderezar metales, compactar en moldes, etc. Cuentas con bomba hidroneumática, manómetro y mesa con ajuste para diferentes alturas.

| CARACTERÍSTICAS | | |
|------------------------|----------------|------------|
| Mecanismo | Hidroneumático | |
| Capacidad | 25 Toneladas | 55,000 Lbs |
| Altura | 1.85m | 73" |
| Ancho | .76m | 30" |
| Largo (Profundidad) | .77m | 30.25" |
| Área requerida | 79 x 76cm | 31 x 30" |
| Claro entre bastidores | 53cm | 21" |
| Peso | 120 Kg | 264.5 Lbs |
| Carrera del pistón | 15.2cm | 6" |
| Posiciones de mesa | 7 | |
| Tipo de accionamiento | Pedal | |
| Presión de trabajo | 110 - 145 PSI | |
| Litros de Aceite | 1.6 Lts | |

| ACCESORIOS INCLUIDOS |
|----------------------------------|
| Manómetro y Bomba Hidroneumática |

| ACCESORIOS OPCIONALES |
|-----------------------|
| --- |

| EQUIPOS RELACIONADOS | | |
|----------------------|--|--|
| | | |

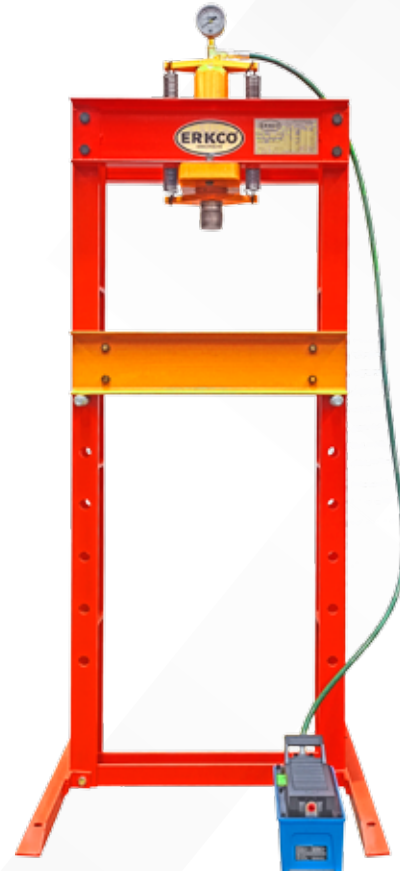

MODELO PH-100T

PRENSA HIDRÁULICA TIPO H DE OPERACIÓN MANUAL



Prensa de uso rudo, de estructura robusta y resistente, es ideal para doblar, compactar, extraer, embutir, etc. Cuenta con una bomba rápida de acercamiento y una bomba lenta para ejercer presión. Mesa de trabajo ajustable a diferentes alturas.

| CARACTERÍSTICAS | | |
|-----------------------------|---------------|--------------|
| Mecanismo | Hidráulico | |
| Capacidad | 100 Toneladas | 220,000 Lbs |
| Altura | 2.02m | 79.53" |
| Ancho | 1.47m | 58" |
| Largo (Profundidad) | .98m | 38.58" |
| Área requerida | 1.70 x .90m | 67 x 39" |
| Claro entre bastidores | 1.03m | 40.55" |
| Peso | 680 Kg | 1,500 Lbs |
| Carrera del Pistón | 19.8cm | 7-51/64" |
| Posiciones de mesa | 6 | |
| Tipo de accionamiento | Manual | |
| Avance de Bom. Lenta/Rápida | .0005m/ciclo | .0011m/ciclo |
| Litros de aceite | 6.5 Litros | |

| ACCESORIOS INCLUIDOS |
|----------------------|
| Manómetro y Malacate |

| ACCESORIOS OPCIONALES |
|-----------------------|
| --- |

EQUIPOS RELACIONADOS

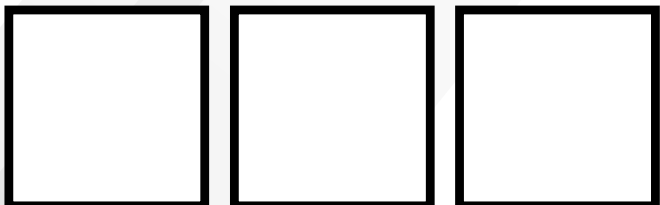

Bomba rápida y bomba lenta



Malacate sinfín



Manómetro



MODELO PH-101

PRENSA ELECTROHIDRÁULICA TIPO H

USOS



Prensa de uso rudo, de estructura robusta y resistente, es ideal para doblar, compactar, extraer, embutir, etc. Cuenta con bomba electrohráulica con pedal y manómetro independiente. Mesa de trabajo ajustable a diferentes alturas.

CARACTERÍSTICAS

| | | |
|------------------------|----------------------|-------------|
| Mecanismo | Electrohidráulico | |
| Capacidad | 100 Toneladas | 220,000 Lbs |
| Altura | 2.02m | 79.53" |
| Ancho | 1.63m | 64.17" |
| Largo (Profundidad) | .98m | 38.58" |
| Área requerida | 1.70 x .90m | 67 x 39" |
| Claro entre bastidores | 1.03m | 40.55" |
| Peso | 680 Kg | 1,500 Lbs |
| Carrera del Pistón | 19.8cm | 7-51/64" |
| Posiciones de mesa | 6 | |
| Tipo de accionamiento | Pedal | |
| Motor | 110 Volts / 1720 RPM | |
| Litros de aceite | 7 Litros | |

ACCESORIOS INCLUIDOS

Manómetro, Bomba electrohidráulica con manómetro, pedal y Malacate

ACCESORIOS OPCIONALES

EQUIPOS RELACIONADOS

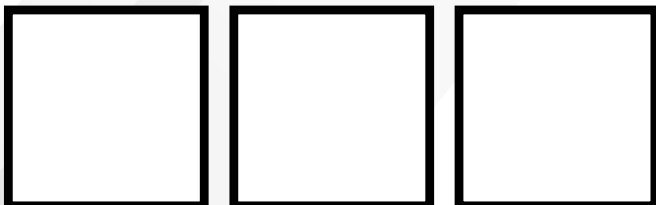

Bomba electrohidráulica



Malacate sinfín



Manómetro





VENTAS

Avenida Parque Lira No. 79, Despacho 506,
Colonia San miguel Chapultepec,
Alcaldía Miguel Hidalgo,
C.P. 11850, CDMX
Tel.: 55-5251-4105
vtasdistribuidores@erkco.com.mx
ventas-4@erkco.com.mx

SERVICIO

servicio@erkco.com.mx

PLANTA

Avenida Del Cerrillo Lote 10-B,
Fraccionamiento Industrial El Cerrillo 1,
C.P. 52004, Lerma, Estado de México
Tel.: 72-8285-6034

www.erkco.mx