

MIKEL'S

Since
1960

CATÁLOGO CORPORATIVO

2021



•AUTOMOTRIZ •FERRETERÍA •ELÉCTRICO •INDUSTRIAL •CICLISMO •MOTOCICLISMO



Misión

Industrias Tamer es una compañía líder en la manufactura de productos para los segmentos automotriz y de ferretería. Nuestra misión es satisfacer las necesidades del cliente con productos de calidad, entregas oportunas y precios competitivos en el mercado.

Visión

Trabajaremos en diversificar nuestras líneas de producción y servicios de manufactura, haciendo de Industrias Tamer una empresa líder y flexible la cual se adaptará a las necesidades de uso y de consumo de nuestros clientes.

Nuestro trabajo estará basado en ofrecer los mejores productos y servicios del mercado, apoyados en la calidad y en la diferenciación, logrando ser una empresa socialmente responsable y con un crecimiento firme y sostenido.

Orientación al cliente

Tener al cliente como foco de atención y anticiparnos a sus necesidades y a sus ideas.

Ética

Conducirse con honestidad, integridad, congruencia y amistad.

Mejora continua

Buscar permanentemente las oportunidades de mejora en nuestros productos como en nuestros servicios tanto para los clientes externos como para los internos.



Liderazgo

Actuar con iniciativas e ideas siempre con una visión pro activa.

Trabajo en equipo

Actuar, desempeñar y elaborar nuestro trabajo con el compromiso firme de que todos en conjunto somos y hacemos una fuerza de trabajo mucho mayor que actuando solitariamente.

Respetar y ver el trabajo de los demás como el de uno mismo.

SEIS DÉCADAS A la vanguardia de la industria automotriz en México y América Latina

Industrias Tamer es una empresa 100% Mexicana con presencia nacional e internacional enfocada a dar soluciones en equipos y herramientas para el sector automotriz.

Contamos con una extensa gama de más de 1500 productos y 6 líneas de productos; automotriz, ferretero, eléctrico, industrial, motociclismo y ciclismo.

Somos reconocidos por nuestras 6 marcas líderes en el mercado: MIKEL'S, Tamer, OEM, Mr. Brillo, WOW y TITAN, las cuales son Fabricadas con los más altos estándares de calidad.

Contamos con un sistema de gestión de calidad certificado en IATF-16949 y un sistema de gestión ambiental certificado en ISO:14001 con la cual demostramos el compromiso de nuestra empresa de ofrecer productos con la más alta calidad tomando en cuenta el cuidado del medio ambiente. Así mismo como numerosos reconocimientos de referentes en la industria automotriz han contribuido a fortalecer nuestra presencia en el campo de equipo original, esto aunado a nuestra consolidada experiencia, nos han convertido en proveedores preferentes de las principales armadoras automotrices de nuestro país.

La familia MIKEL'S crece, se renueva e innova constantemente con el único objetivo de satisfacer las necesidades, expectativas y requerimientos de nuestros clientes.

Reiteramos nuestro compromiso con nuestro país, nuestro medio ambiente y todos nuestros socios comerciales que hacen posible que los logros sean más amplios que los que están fuera de nuestra empresa.

Industrias Tamer is a 100% Mexican company with national and international presence, focused on providing enterprise solutions, based on quality and maximum satisfaction to our costumers approach.

We have a portfolio of over 1500 products targeting mainly the automotive, industrial and motorcycle sector.

We are recognized for our 6 lidership brands in the market ruled with the highest quality standards under the names: MIKEL'S, Tamer, OEM, Mr. Brillo, WOW and TITAN.

We have a certified IATF-16949 quality control system as well as ISO-14001 environmental certification. With this we uphold the commitment of our company to supply products with the highest quality standards and keeping in mind the care for the environment. As well as numerous awards from renowned automotive companies, have contributed to strengthen our presence in the OEM market. Together with our experience this have set us as main choice to all the automotive manufacturers in the country.

MIKEL'S family grows, is renewed innovating constantly to satisfy the needs, expectations and requeriments of our costumers.

We reiterate our commitment with our country, our environment and all our business partners that make possible the achievements to be more extensive than beyond our company.



10,850 m2 de producto terminado para abastecer con 98% de eficiencia



Oficinas operativas CAM





Racks de última generación



Centro de almacenamiento de 22,000 m2 con tecnología de vanguardia



Servicio logístico de respuesta inmediata



8,105 posiciones de almacenamiento eficiente



Oficinas Administrativas



Planta de manufactura de Industria Metal-Mecánica



Célula de Maquinaria CNC



Máquina de corte por láser



Líneas de ensamble de alta productividad



Iluminación natural en Planta y Oficinas



120 Celdas solares de última generación



Línea de dobladoras



Troquelados progresivos



Laboratorio certificado con equipos de vanguardia



Tiendas Autorizadas MIKEL'S



Unidades móviles de capacitación



NASCAR MIKEL'S TRUCKS



Activaciones de marca



Valioso equipo comercial



Complejo Comercial

Contacto:
Tel. 55 5361 8061 ext. 2259

MIKEL'S
Tu Aliado Automotriz

hoy en día hay más de

84,000

TALLERES MECÁNICOS REGISTRADOS EN MÉXICO

DATOS ESTIMADOS 2020

Parque vehicular Nacional	Autos amados en México	Venta de vehículos nuevos en México
+ de 32,000,000	+ de 3,000,000	+ de 800,000
UNIDADES	UNIDADES	UNIDADES

SE PARTE DE LA MARCA MÁS RECONOCIDA Y ACEPTADA EN LA INDUSTRIA AUTOMOTRIZ

adquiere una de nuestras franquicias y empieza a comercializar más de **1,500 Herramientas, Equipos para taller y Accesorios automotrices**

OFRECEMOS:

- Crédito
- Promociones
- Capacitación Permanente
- Condiciones Comerciales únicas
- Centros de Servicio Autorizados
- Garantía en todos los productos
- Equipos de promotoría
- y mucho más..

MÁS DE
60

TIENDAS MIKEL'S
A LO LARGO DE LA
REPÚBLICA MEXICANA
Y GUATEMALA



Contamos con el mejor programa de equipos automotrices para acondicionar talleres profesionales

Reconocimiento a las Mejores Empresas Mexicanas



MEJORES EMPRESAS MEXICANAS

2020



2019



2018



2017



Reconocimiento Carrier por el Alto Desempeño como Proveedores en Procesos de Manufactura



Reconocimiento NASCAR MIKEL'S TRUCKS



Certificado IATF-16949 : 2009



Certificado ONNCE Gato Hidráulico de Botella



Certificado de Calidad Sobresaliente PACCAR

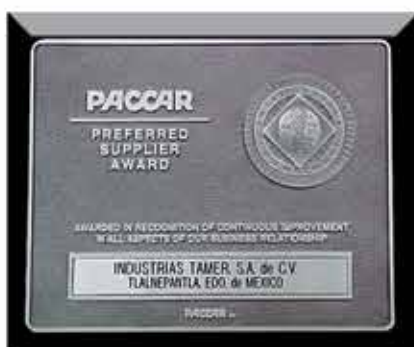

Certificado de Proveedor Preferente PACCAR



Certificación ISO-14001:2015



Proveedor Autocertificable



Premio de Calidad Maestra



Premio de Cero Defectos



Certificado de Calidad Sobresaliente PACCAR



Reconocimiento a la Calidad KENWORTH MEXICANA



Laboratorio Acreditado ante EMA

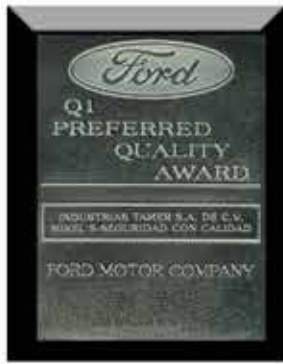

Q1 Premio Calidad Preferente



Proveedor Autocertificable



Laboratorio Aprobado por la DGN



AFILIACIONES / AFFILIATIONS



Miembros de las MEJORES EMPRESAS MEXICANAS



Asociación Nacional de Representantes, Importadores y Distribuidores de Refacciones y Accesorios para Automóviles A.C.



Asociación Nacional de Fabricantes de Herramientas A.C.



Clúster Automotriz Estado de México



Socios Formadores



Laboratorio acreditado por ema para los ensayos indicados en el escrito con número de acreditación N° MM-144-036/11. Acreditado a partir de 16-05-2007.



Organización de servicio que representa a la industria llantera mexicana

Índice Alfabético / ALPHABETICAL INDEX

A	
Abrazadera para viga	137
Aceite aflojado	114
Aceite hidráulico para gato 1 L	40
Aceiteras de presión	63
Accesorios para herramienta eléctrica	112
Acopladores para arrastre	70
Adaptador para transmisiones para gatos de patín 500 kg	48
Alforjas semi rígidas	82
Alineadora 3D	35
Arrancadores de baterías	88
Aspiradoras para auto 12 volts	89
Aspiradoras sólidos y líquidos	89
B	
Balanceadora de llantas	34
Bancos para mecánico	21
Banda para malacate tensor	24
Barras porta equipaje	22
Bastones de seguridad	15
Bolas de arrastre	70
Bolsas para basura	122
Bolsa protectoras de equipaje	22
Bomba hidroneumática acción simple	32
Bombas de aire	74/103
Bombas extractoras / rotativas	65
Boquilla para inyector	66
Boquillas para balón	103
Bungees cinturones elásticos	81
C	
Cabezales para compresores de aire	93
Cables candado y candados de Seguridad	73 / 162
Cable cadena para moto	80
Cables pasa corriente	24
Cables pasa corriente para moto	81
Caja para herramientas 6 cajones	31
Cajas plásticas para Herramientas	104
Calafateadora	103
Calibradores de presión	20
Camas para mecánico	21
Canastilla porta equipaje	22
Candado rígido de acero tipo U	73
Candados para frenos de disco	80
Caretas para soldar electrónicas	99
Cargadores de baterías	92
Cargo box rígida	22
Carpas para Jardín	119
Careta protectora facial	122
Carrete con extensión eléctrica	91
Carretes con manguera para aceite / grasa	63
Carretes para aire a presión	23
Carrito de servicio con triple charola	30
Chalecos de seguridad reflejante	104
Charola magnética rectangular	30
Charola recibidora de aceite	65
Cinchos de plástico	103

Cinta de Aislar	111
Cinta de señalización	122
Cintas ajustables	15
Cinturón de seguridad para mascota	15
Cizalla neumática	56
Compactador neumático para filtros de aceite	30
Compresores de aire	94-95
Compresores de aire para auto 12 Volts	88-89
Conexión de presión rápida 1/4" NPT	19
Conos de seguridad	29
Cople porto power	32
Cortadora de disco neumática	56
Cortadora de plasma	98
Cubetas de lubricación	63-64
Cubierta de asientos para mascota	15
Cubiertas para auto	17
Cubiertas para motocicleta	82
Cubrevolantes universales	16
D	
Dados adaptadores, cortos, largos	106-107
Dados de Impacto calidad industrial	25
Desarmadores	108-109
Desarmador de impacto	54
Desengrasante	30
Desmontadoras de llantas	36
Diablos plegables	118
Dispensador neumático de aceite	65
Dobladoras para tubo	128
Dolly para auto	30
Dolys para motocicleta	79
E	
Elevadores electrohidráulicos	26-27
Embudos plásticos	104
Enderezador de chasis	32
Engrapadora tipo pistola	103
Equipo de recuperación y reciclaje de aire acondicionado	55
Eslinga remolcadora	24
Eslingas	119
Esmeriles de banco	85
Espátulas	61
Espejos retrovisores universales para moto	83
Estante para herramientas 6 cajones	31
Estantes para almacenaje	118
Estuche para celular (moto)	81
Estuche y soporte para celular (bici)	74
Extensiones	107
Extintores de emergencia	33
Extractores de aceite	65
F	
Filtros reguladores y lubricadores	56
G	
Gabinetes modulares	31
Ganchos tensores para motocicleta	81
Gato de cremallera	42

Gato para motocicleta y cuatrimotos	79
Gato para remolque	70
Gato sacarruedas "YO-YO"	35
Gatos de tijera	42
Gatos de uña	128
Gatos hidráulicos de botella	38-39
Gatos hidráulicos de patín	44-46
Gatos hidráulicos de patín trabajo pesado	47
Gatos hidráulicos especiales	41
Gatos hidráulicos para pluma	49
Gatos hidráulicos telescópicos de botella	41
Gatos hidroneumáticos	43
Gatos mecánicos de escalera	129
Gatos para transmisiones	48
Generadores de corriente eléctrica	100
Generadores de nitrógeno	37
Grúa para camioneta	67
Guante para motociclismo	82
Guantes para trabajo	121
H	
Hidrolavadoras de alta presión eléctricas / gasolina	96-97
Herramienta de mano	110-111
Herramienta especializada	50-54
Herramientas inalámbricas	86-87
I	
Impermeable	80/104
Indicadores de presión para llantas	20
Inflador automático de llantas	55
Inflantitas	17
Inflantitas con manómetro	20
Intercambiador de aceite de transmisión automática	55
Inversores de corriente	89
Inyectores de grasa	66
J	
Juego de accesorios neumáticos	19
Juego de barras desmontadoras	33
Juego de brocas	112
Juego de llaves hexagonales	110
Juego de llaves de obstrucción	54
Juegos de autoble	113
K	
Kits de afinación automotriz	49
Kits y multiherramientas para ciclista	75
Kits de emergencia automotriz	58-60
Kit de arrastre	70
Kit de herramienta profesional	113
Kits de reparación para llantas de moto	80
L	
Laboratorio de inyectores	55
Lámparas de LED	90-91
Lámparas solares	91
Lengüetas de arrastre	70
Lentes de protección	104
Linternas para ciclismo	76-77

Índice Alfabético / ALPHABETICAL INDEX

Lijadora orbital neumática	56
Limpiaparabrisas	18
Llaves ajustables PERICO	111
Llaves combinadas estandar/milimétricas	111
Llaves de artillería	61
Llaves de cruz / plegables	62
Llaves hexagonales	110-111
Llaves para filtro de aceite	49
Luminarios de emergencia	91
M	
Malacate tensor soldable	24
Malacates	120
Maleta para tanque de gasolina	82
Maletas para herramientas	118
Manerales para llave de artillería industrial	62
Mango articulado	107
Mangueras flexibles con resortes de acero	66
Mangueras para aire a presión	23
Martillos	114
Matracas cabeza de pera	107
Matracas de impacto neumáticas	56
Mesa de trabajo con ruedas	31
Mesas elevadoras	129
Mochila multiusos para motociclismo	82
Montacargas hidráulicos / eléctricos	130
Motobombas para agua a gasolina	97
Mototool	56
Multiherramientas	115-117
Multímetros	93
Multiplicadores de torque	33
N	
Navajas	117
Nivelador de carga	49
O	
Opresores de resortes	70
Organizadores para cajuela	15
P	
Palanca para malacate tensor	24
Paneles de almacenamiento	112
Paquetes para motociclismo	82
Parasoles	17
Patines hidráulicos / traspaletas	132-133
Pedestal elevador para motocicleta	79
Pinzas	110
Pinza quita plomos	34
Pistola de impacto eléctricas	85
Pistola para sopleteado	19
Pistolas para pintado	105
Pistolas de calor	85
Pistolas de impacto neumáticas	57

Pistolas eléctricas para pintado	105
Pistones hidráulicos	129
Plataformas hidráulicas para motocicleta	79
Plumas Hidráulicas para Motor	67
Polipastos manuales / eléctricos	134-136
Porto power	32
Prensas hidráulicas / hidroneumáticas	68-69
Probador de baterías	92
Probadores de corriente	93
Pulidora neumática	56
Pulidoras eléctricas	85
Puños para motocicleta negro	83
R	
Racks para Bicicletas	76
Rampa elevadora portátil	25
Rampa elevadora de alineación	35
Rampas elevadoras para estacionamiento	26-27
Rampas troqueladas	31
Recibidores de aceite	65
Redes de carga para motocicleta	81
Redes sujetadoras de carga	15
Repuestos reparación llantas de moto	80
S	
Sanitizante líquido	122
Seguros para rines	19
Set de llaves combinadas con matraca	55
Sierra cortadora neumática	56
Sistema neumático dispensador	64
Soldadoras	98-99
Sombrilla para auto	17
Soportes para bicicletas	77
Soporte universal para motocicleta	79
Soportes para Motor	71
T	
Taladros inalámbricos	86
Tanque asentador de ceja Cheeta®	37
Tanque industrial para pintar	105
Tanques metálicos para gasolina	29
Tanques para aire comprimido	37
Tapetes para auto	16
Tapete sanitizante	122
Termómetro infrarojo	55
Tijeras multiusos	118
Tina limpia partes de motor	30
Tinas de limpieza por ultrasonido	30
Topes para estacionamiento	30
Tornillos de banco	120
Torno para frenos	37
Torquímetro	55

Torres para automóvil / trailer	71
Triángulos reflejantes	29
Troles y Abrazaderas para viga	137
V	
Válvula para inflado de llantas	20
W	
Winch eléctrico	42
Exhibidores	143-144
Artículos promocionales	145
Mr Brillo	141-142
WOW	142
TITAN	124-126

Aplicación del Índice

1.- Dirigirse al nombre del producto que se busca en orden alfabético (Ej. Fig. 1)

Kit para frenos convencionales y abs	45
Kits y multiherramientas para ciclista	68-69
Kits de emergencia automotriz	53-55
Kits de reparación para llantas de moto	74

(Ej. Fig. 1)

2.- El color del número de página indicará la línea a la que pertenece (Ej. Fig. 2)

M		pag.
Malacate tensor soldable	24	20
Malacates	120	106
Maleta para tanque de gasolina sujeción magnética	82	72

(Ej. Fig. 2)

Para que localice con mayor facilidad la página, sitúese en la placa correspondiente al color (lado derecho del índice) y siga la altura de la placa hasta encontrarla.

para frenos	29
para automóvil jack stands	66
lulo reflejante	24
y abrazaderas para viga	124
V	

Características técnicas

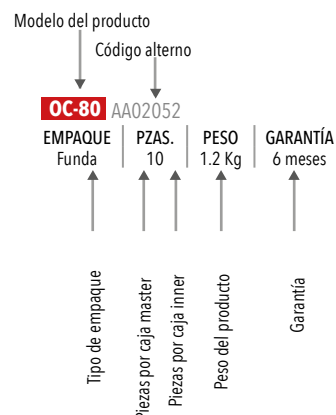

IMPORTANTE: La imagen e información de los productos ilustrados en este catálogo es solo representativa y pueden variar o cambiar sin previo aviso.

2021

MIKEL'S.



LÍNEA AUTOMOTRIZ



MIKEL'S.

ACCESORIOS PARA MASCOTAS / PET ACCESSORIES

Cinturón de seguridad para mascota
Pet safety belt



CISMA AA2109
EMPAQUE Blister | PZAS. 48 | PESO 0.5 Kg | GARANTÍA 3 meses

Ajustable:
de 60 a 90 cm

Cubierta de asientos para mascota
Pet seat cover



CAPM AA02111
EMPAQUE Caballete | PZAS. 8 | PESO 1.6 Kg | GARANTÍA 3 meses

148cm

145cm

ORGANIZADORES PARA CAJUELA / TRUNK ORGANIZERS

Sencillo
Single
100% poliamida



OC-51 AA02051
EMPAQUE Funda | PZAS. 12 | PESO 0.8 Kg | GARANTÍA 6 meses

51 cm X 26 cm X 26 cm
* No incluye herramientas
Tools not included

Múltiple
Multiple
100% poliamida



OC-80 AA02052
EMPAQUE Funda | PZAS. 10 | PESO 1.2 Kg | GARANTÍA 6 meses

80 cm X 30 cm X 30 cm
* No incluye herramientas
Tools not included

Cinta ajustable
40 to 60 cm adjustable bungee band
de 40 a 60 cm



CB-4060 AA13012
EMPAQUE Colgador | PZAS. 1/48 | PESO 0.6 Kg | GARANTÍA 6 meses

Cinta ajustable (juego 3 pzas)
3 pz. set bungee bands



CBJ-3 AA13011
EMPAQUE Colgador | PZAS. 1/48 | PESO 0.6 Kg | GARANTÍA 6 meses

Bastón de seguridad
Light duty
USO LIGERO



BAV-50 AA02003
EMPAQUE Blister | PZAS. 16 | PESO 1 Kg | GARANTÍA 6 meses

Red sujetadora de carga
Organizer net

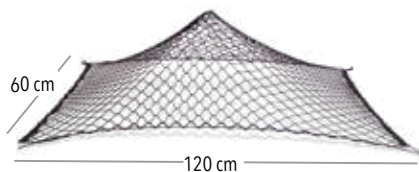

RS-2460 AA02102
EMPAQUE Blister | PZAS. 6 | PESO 0.4 Kg | GARANTÍA 6 meses

Red de carga tipo hamaca
Hammock type organizer net

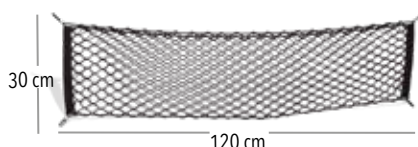

RH-1260 AA02103
EMPAQUE Blister | PZAS. 6 | PESO 0.4 Kg | GARANTÍA 6 meses

Bastón de seguridad
Heavy duty
USO RUDO



Telescópico



Cabe dentro de la guantera
Diseño compacto

BHD-37 AA02004
EMPAQUE Blister | PZAS. 12 | PESO 2 Kg | GARANTÍA 6 meses

TAPETES PARA AUTOS / AUTOMOTIVE FLOORMATS

Transparente
Clear
PVC



Frontales: 43 X 64 cm
Traseros: 44.5 X 34 cm

TC	AA02075				
EMPAQUE	PZAS.	PESO	GARANTÍA		
Caballote	10	1 Kg	2 años		

Negro
Black
PVC



Frontales: 43 X 64 cm
Traseros: 44.5 X 34 cm

TC-2	AA02077				
EMPAQUE	PZAS.	PESO	GARANTÍA		
Caballote	10	1.8 Kg	2 años		

Negro de lujo
Black deluxe
HULE NBR



Frontales: 45 X 68 cm
Traseros: 44.5 X 34 cm

TA-1	AA02072				
EMPAQUE	PZAS.	PESO	GARANTÍA		
Caballote	6	3.6 Kg	2 años		

Gris de lujo
Gray deluxe
HULE NBR



Frontales: 45 X 68 cm
Traseros: 44.5 X 34 cm

TA-2	AA02073				
EMPAQUE	PZAS.	PESO	GARANTÍA		
Caballote	6	3.6 Kg	2 años		

Camello de lujo
Camel deluxe
HULE NBR



Frontales: 45 X 68 cm
Traseros: 44.5 X 34 cm

TA-3	AA02074				
EMPAQUE	PZAS.	PESO	GARANTÍA		
Caballote	6	3.6 Kg	2 años		

Negro Premium
Black deluxe
HULE NBR



Frontales: 45 X 68 cm
Traseros: 44.5 X 34 cm

TA-4	AA02128				
EMPAQUE	PZAS.	PESO	GARANTÍA		
Caballote	6	4 Kg	2 años		

Negro Premium con Velcro®
Black deluxe
HULE NBR



Frontales: 45 X 68 cm
Traseros: 44.5 X 34 cm

TA-5	AA02129				
EMPAQUE	PZAS.	PESO	GARANTÍA		
Caballote	6	4.7 Kg	2 años		

CUBRE VOLANTES UNIVERSALES / STEERING WHEEL COVERS

Tipo piel color camello
Beige



CU-PC	AA02026				
EMPAQUE	PZAS.	PESO	GARANTÍA		
Caballote	25	0.6 Kg	6 meses		

Tipo piel deportivo
Sport



CU-PD	AA02027				
EMPAQUE	PZAS.	PESO	GARANTÍA		
Caballote	25	0.6 Kg	6 meses		

Tipo piel color gris
Gray



CU-PG	AA02028				
EMPAQUE	PZAS.	PESO	GARANTÍA		
Caballote	25	0.6 Kg	6 meses		

Tipo piel color negro
Black



CU-PN	AA02029				
EMPAQUE	PZAS.	PESO	GARANTÍA		
Caballote	25	0.6 Kg	6 meses		

Tipo armadillo
Armadillo style



CU-1	AA02022				
EMPAQUE	PZAS.	PESO	GARANTÍA		
Caballote	25	0.4 Kg	6 meses		

Tipo deportivo rojo
Red sport style



CU-2	AA02023				
EMPAQUE	PZAS.	PESO	GARANTÍA		
Caballote	25	0.4 Kg	6 meses		

Tipo deportivo azul
Blue sport style



CU-3	AA02024				
EMPAQUE	PZAS.	PESO	GARANTÍA		
Caballote	25	0.4 Kg	6 meses		

Negro texturizado
Black textured



CU-4	AA02025				
EMPAQUE	PZAS.	PESO	GARANTÍA		
Caballote	25	0.4 Kg	6 meses		

PARASOLES WINDSHIELD / SUNSHADE COVER

162 x 86 cm



PFLEX-1	AA02104			
EMPAQUE	PZAS.	PESO	GARANTÍA	
Blisters	60	0.09 Kg	3 meses	



130 x 60 cm

Incluye ventosas
Suction cup included



PPLEG-1	AA02105			
EMPAQUE	PZAS.	PESO	GARANTÍA	
Colgador	50	0.09 Kg	3 meses	



SET 3 piezas ventanillas y parabrisas

162 x 86 cm



SPS-3	AA02017			
EMPAQUE	PZAS.	PESO	GARANTÍA	
Blisters	60	0.1 Kg	3 meses	



Sombrilla Automática para Auto
Automatic Car Umbrella

Práctica operación a control remoto

Resistente a
piedras y granizo

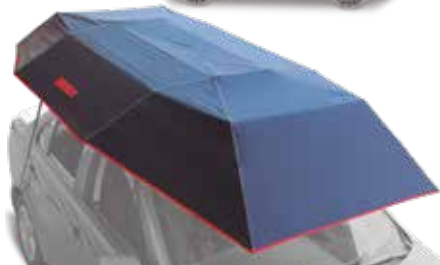

SAA-35	AA02130			
EMPAQUE	PZAS.	PESO	GARANTÍA	
Caja Color	1	6.6 Kg	3 meses	

CUBIERTAS PARA AUTO / CAR COVERS

- 100% Polipropileno • Protegen la pintura e interior del vehículo
- Respirable, no atrapan la humedad • Bordes elásticos ajustables
- 100% PP • Protects paint and interiors • Breathables • Do not traps moisture • Elastic Edges

Chica / Small

A	462 cm
B	121 cm
C	136 cm



CA-CH	AA02013			
EMPAQUE	PZAS.	PESO	GARANTÍA	
Caja Color	1/6	1.7 Kg	3 meses	

Mediana / Medium

A	502 cm
B	152 cm
C	136 cm



CA-M	AA02015			
EMPAQUE	PZAS.	PESO	GARANTÍA	
Caja Color	1/6	2.2 Kg	3 meses	

Grande / Large

A	584 cm
B	152 cm
C	137 cm



CA-G	AA02014			
EMPAQUE	PZAS.	PESO	GARANTÍA	
Caja Color	1/6	2.5 Kg	3 meses	

INFLALLANTAS / MAGIC TIRE

340 grs
12 oz

Ideal para Autos



NEW

340 grs
12 oz

Ideal para Autos



567 grs
20 oz

Ideal para Autos
y Camionetas



MT-10	AA21014			
EMPAQUE	PZAS.	PESO	GARANTÍA	
Caja	6	0.4 Kg	3 meses	

MT-12	AA21009			
EMPAQUE	PZAS.	PESO	GARANTÍA	
Caja	12	0.4 Kg	3 meses	

MT-20	AA21010			
EMPAQUE	PZAS.	PESO	GARANTÍA	
Caja	6	0.8 Kg	3 meses	

LIMPIAPARABRISAS FRAMELESS / FRAMELESS WINDS



16"

PFL-16 AA02090

EMPAQUE	PZAS.	PESO	GARANTÍA
Blister	5/50	0.15 Kg	3 meses

1 pz



18"

PFL-18 AA02053

EMPAQUE	PZAS.	PESO	GARANTÍA
Blister	5/50	0.16 Kg	3 meses

1 pz



19"

PFL-19 AA02054

EMPAQUE	PZAS.	PESO	GARANTÍA
Blister	5/50	0.21 Kg	3 meses

1 pz



Incluye adaptadores para conector tipo PIN:
Bayoneta y Gancho
Include adaptor type PIN: Bayonet and Hook



21"

PFL-21 AA02055

EMPAQUE	PZAS.	PESO	GARANTÍA
Blister	5/50	0.16 Kg	3 meses

1 pz



22"

PFL-22 AA02091

EMPAQUE	PZAS.	PESO	GARANTÍA
Blister	5/50	0.19 Kg	3 meses

1 pz



24"

PFL-24 AA02092

EMPAQUE	PZAS.	PESO	GARANTÍA
Blister	5/50	0.20 Kg	3 meses

1 pz

LIMPIAPARABRISAS / WINDSHIELD WIPERS



11"

PLP-11 AA02056

EMPAQUE	PZAS.	PESO	GARANTÍA
Blister	5/50	0.20 Kg	3 meses

1 par



16"

PLP-16 AA02057

EMPAQUE	PZAS.	PESO	GARANTÍA
Blister	5/50	0.27 Kg	3 meses

1 par



18"

PLP-18 AA02058

EMPAQUE	PZAS.	PESO	GARANTÍA
Blister	5/50	0.31 Kg	3 meses

1 par



19-21"

PLP-19-21 AA02059

EMPAQUE	PZAS.	PESO	GARANTÍA
Blister	5/50	0.34 Kg	3 meses

1 par



20"

PLP-20 AA02060

EMPAQUE	PZAS.	PESO	GARANTÍA
Blister	5/50	0.35 Kg	3 meses

1 par



22"

PLP-22 AA02061

EMPAQUE	PZAS.	PESO	GARANTÍA
Blister	5/50	0.4 Kg	3 meses

1 par

Empaque individual
Individual package

PLP-24 AA02062

EMPAQUE	PZAS.	PESO	GARANTÍA
Blister	5/50	0.3 Kg	3 meses

1 pz



24"

Incluyen adaptadores para conector tipo PIN:
Bayoneta y Gancho
Include adaptor type PIN: Bayonet and Hook



SEGUROS PARA RINES / WHEEL LOCKS

Tuerca
Nut



12mm x 1.25

SPR-5 AA02068

EMPAQUE	PZAS.	PESO	GARANTÍA
Blisters	10/40	0.5 Kg	3 meses

12mm x 1.5

SPR-2 AA02065

EMPAQUE	PZAS.	PESO	GARANTÍA
Blisters	10/40	0.5 Kg	3 meses

1/2" x 2

SPR-3 AA02066

EMPAQUE	PZAS.	PESO	GARANTÍA
Blisters	10/40	0.5 Kg	3 meses

14mm x 2

SPR-7 AA02070

EMPAQUE	PZAS.	PESO	GARANTÍA
Blisters	10/40	0.5 Kg	3 meses

14mm x 1.5

SPR-8 AA02071

EMPAQUE	PZAS.	PESO	GARANTÍA
Blisters	10/40	0.5 Kg	3 meses

Ambos Diseños incluyen 4 seguros y 2 llaves. Cuentan con sistema de cabeza giratoria para maximizar la seguridad, ya que evitan que los seguros puedan ser extraídos con llaves y pericos.
Both models includes 4 locks and 2 keys. Have loose type head to maximize security, because make impossible the extraction with a wrench.

Birlo
External Thread



14mm x 1.5

SPR-1 AA02070

EMPAQUE	PZAS.	PESO	GARANTÍA
Blisters	10/40	0.5 Kg	3 meses

12mm x 1.5

SPR-4 AA02067

EMPAQUE	PZAS.	PESO	GARANTÍA
Blisters	10/40	0.5 Kg	3 meses



Cabeza giratoria
Loose type head

12mm x 1.25

SPR-6 AA02069

EMPAQUE	PZAS.	PESO	GARANTÍA
Blisters	10/40	0.5 Kg	3 meses

ACCESORIOS NEUMÁTICOS / PNEUMATIC ACCESSORIES

Juego de Accesorios
Accessories set

7 PZAS

Incluye:

- Pistola para Sopletear
- Aguja para Inflar balones
- 5 boquillas
- Extensión
- Adaptador para aguja
- Sopleteado difuso
- Sopleteado concentrado
- Conexión directa a otra manguera



JAN-7 AA19006

EMPAQUE	PZAS.	PESO	GARANTÍA
Blisters	10/100	0.1 Kg	1 año

Juego de Accesorios
Accessories set

20 PZAS



JAN-14 AA19005

EMPAQUE	PZAS.	PESO	GARANTÍA
Blisters	10	0.8 Kg	1 año

Incluye:

- 1 Manguera de espiral plegable de 7.5 mts
- 1 Calibrador profesional
- 1 Calibrador tipo pluma
- 1 Cople de 3/4"
- 2 coples de conexión rápida hembra
- 3 coples de conexión rápida macho
- 2 Boquillas para balón
- 1 Adaptador universal 1/4" NPT
- 1 Boquilla en punta engomada
- 1 Boquilla inflantantas
- 1 Válvula de seguridad
- 1 Pistola de aire
- 2 coples hembra de 1/4" NPT.
- 1 Válvula cónica
- 1 Cinta teflón

Pistola metálica para sopleteado
Metallic Air gun

1/4" NPT



Gatillo
Antiderrapante

PIMSO-14 AA19016

EMPAQUE	PZAS.	PESO	GARANTÍA
Blisters	10/100	0.1 Kg	3 meses

Conexión de presión rápida
Quick Connection

1/4" NPT



Macho y hembra
Acero inoxidable

CPR-1 AA19004

EMPAQUE	PZAS.	PESO	GARANTÍA
Blisters	50/100	0.1 Kg	6 meses

Conexión de presión rápida 3 salidas
3 outlet pneumatic quick connector



CPR-3 AA19023

EMPAQUE	PZAS.	PESO	GARANTÍA
Blisters	6/24	0.2 Kg	6 meses

De carátula rango 0-100 psi
Analog type pressure gauge

0-100 PSI



Botón de desfogue

C-1 AA22001

EMPAQUE	PZAS.	PESO	GARANTÍA
Blister	48/288	0.05 Kg	3 meses

Profesional de carátula cromado
Dial type pressure gauge

0-160 PSI

HEAVY DUTY

Botón de desfogue



CCP-60 AA22002

EMPAQUE	PZAS.	PESO	GARANTÍA
Blister	100/500	0.2 Kg	3 meses

Digital rango
Digital pressure gauge

0-150 PSI

Incluye Baterías



CPD-1 AA22006

EMPAQUE	PZAS.	PESO	GARANTÍA
Blister	12/24	0.08 Kg	3 meses

Válvula para Inflado de llantas
Tire inflator valve

15 BAR
217 PSI
1/4" NPT



VINFCD-14 AA19019

EMPAQUE	PZAS.	PESO	GARANTÍA
Blister	10/100	0.1 Kg	1 año

Profesional
Professional air pressure gauge

0-100 PSI



CP-1 AA22005

EMPAQUE	PZAS.	PESO	GARANTÍA
Blister	100/400	0.06 Kg	3 meses

De lujo tipo pluma
Professional air pressure gauge

0-120 PSI



CL-1 AA22004

EMPAQUE	PZAS.	PESO	GARANTÍA
Blister	100/500	0.04 Kg	3 meses

Profesional uso rudo
Professional air pressure gauge

0-200 PSI

HEAVY DUTY



CPUR-200 AA22007

EMPAQUE	PZAS.	PESO	GARANTÍA
Blister	12	0.14 Kg	3 meses

Profesional
Professional air pressure gauge

0-160 PSI

HEAVY DUTY



CCPM-160 AA22003

EMPAQUE	PZAS.	PESO	GARANTÍA
Blister	6/36	0.3 Kg	3 meses

Inflantas con manómetro
Tire inflator with manometer

15 BAR
0-217 PSI
1/4" NPT



INFM-220 AA05015

EMPAQUE	PZAS.	PESO	GARANTÍA
Blister	10/40	0.4 Kg	1 año

Indicadores de presión para llantas
Air tire valve

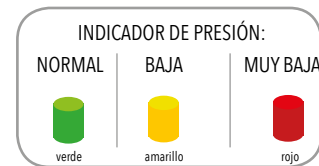

Indicador



IPL-4 AA02110

EMPAQUE	PZAS.	PESO	GARANTÍA
Blister	20	0.1 Kg	3 meses

Banco con pistón y depósito

Adjustable stool with piston and tool tray

130 kgs

Ajustable



BMA-2 AA08003

EMPAQUE	PZAS.	PESO	GARANTÍA
Caja Color	1	6 Kg	6 meses

Banco de trabajo acolchonado

Cushioned work stool

130 kgs

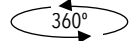

Asiento giratorio



BT-4 AA08005

EMPAQUE	PZAS.	PESO	GARANTÍA
Caja	1	4.9 Kg	6 meses

Banco de trabajo con respaldo

Work stool with back rest

150 Kgs



Asiento giratorio

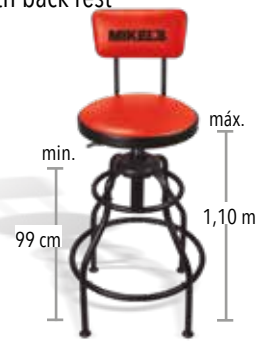

BTR-4 AA08051

EMPAQUE	PZAS.	PESO	GARANTÍA
Caja	1	9 Kg	1 año

Cama acolchonada

6 Caster creeper

130 kgs / 36" Largo



CM-2 AA08007

EMPAQUE	PZAS.	PESO	GARANTÍA
Caja	1	7.2 Kg	6 meses

6 ruedas giratorias

Banco con depósito

Work stool with tool tray

130 kgs



BM-2 AA08002

EMPAQUE	PZAS.	PESO	GARANTÍA
Caja	1	4 Kg	6 meses

4 ruedas giratorias



Cama acolchonada con respaldo

3 Position headrest creeper with 6 casters wheels

130 kgs / 40" Largo



CM-3 AA08008

EMPAQUE	PZAS.	PESO	GARANTÍA
Caja	1	7.6 Kg	6 meses

6 ruedas giratorias

Cama acolchonada

Foldable creeper 6 casters

130 kgs / 36" Largo



CM-4 AA08009

EMPAQUE	PZAS.	PESO	GARANTÍA
Caja	1	6.8 Kg	6 meses

6 ruedas giratorias



Cama termoformada con 6 ruedas giratorias

Thermoformed creeper with 6 casters

120 kgs / 36" Largo



CPM-36 AA08012

EMPAQUE	PZAS.	PESO	GARANTÍA
Caja	1	4.5 Kg	6 meses

6 ruedas giratorias



Cama termoformada con 6 ruedas giratorias

Thermoformed creeper with 6 casters

140 kgs / 40" Largo



CPM-40 AA08014

EMPAQUE	PZAS.	PESO	GARANTÍA
Caja	1	6.7 Kg	6 meses

6 ruedas giratorias



BARRAS TRANSVERSALES Y CANASTILLA PORTA EQUIPAJE

/ CROSS BARS AND LUGGAGE CARRIER

Barras Porta Equipaje

Cross bars

60 Kgs



- Adaptable a SUV's, CUV's, Autos de 2 y 4 puertas
- Fabricadas en Aluminio
- Bases ligeras de plástico para no dañar la pintura
- Velocidad máxima 120 Km/h

BU-T AA02005

EMPAQUE	PZAS.	PESO	GARANTÍA
Caja	1	2.25 Kg	6 meses



Canastilla Porta Equipaje

Luggage carrier

60 Kgs

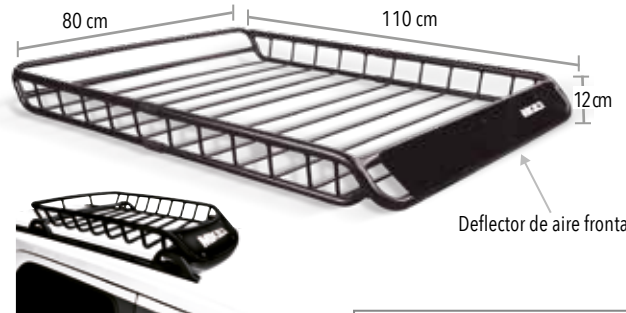

CPE AA02020

EMPAQUE	PZAS.	PESO	GARANTÍA
Caja Color	1	13.8 Kg	6 meses



BOLSAS Y CAJAS PROTECTORAS DE EQUIPAJE / CARGO BAGS AND CARGO BOX

Bolsa protectora

Cargo Bag

324 lts



CB-10 AA02016

EMPAQUE	PZAS.	PESO	GARANTÍA
Caja Color	8	2.8 Kg	6 meses



Bolsa protectora JUMBO

Cargo Bag

450 lts



CBJ-12 AA02017

EMPAQUE	PZAS.	PESO	GARANTÍA
Caja Color	6	3.3 Kg	6 meses



Cargo box rígida

Cargo Box

Mediana
320 lts



CBR-420 AA02018

EMPAQUE	PZAS.	PESO	GARANTÍA
Caja Color	1	14.5 Kg	6 meses



Cargo box rígida

Cargo Box

Grande
360 lts



CBR-500 AA02019

EMPAQUE	PZAS.	PESO	GARANTÍA
Caja Color	1	15.2 Kg	6 meses



Carretes de acero con sistema retráctil

Steel hose reel with retractable system

1/2" 15 mts



Uso para agua y aire, presión máxima de trabajo 350 PSI

CAM-1	AA19001			
EMPAQUE	PZAS.	PESO	GARANTÍA	
Caja Color	1	22.8 Kg	3 meses	

Carretes de acero con sistema retráctil

Steel hose reel with retractable system

3/8" 15 mts



Uso para agua y aire, presión máxima de trabajo 350 PSI

CAM-2	AA19002			
EMPAQUE	PZAS.	PESO	GARANTÍA	
Caja Color	1	19.8 Kg	3 meses	

Carretes de acero con sistema retráctil

Steel hose reel with retractable system

1/4" 15 mts



Uso para agua y aire, presión máxima de trabajo 350 PSI

CAM-3	AA19003			
EMPAQUE	PZAS.	PESO	GARANTÍA	
Caja Color	1	17 Kg	3 meses	

Mangueras para aire PVC High-pressure hoses

1/4" X 15 mts 1/4" NPT 300 PSI



Conexiones hembra y macho de latón 6.35 mm

MAP-1415	AA19010			
EMPAQUE	PZAS.	PESO	GARANTÍA	
Funda	6	1.8 Kg	1 año	

Mangueras para aire PVC High-pressure hoses

3/8" X 10 mts 1/4" NPT 300 PSI



Conexiones hembra y macho de latón 6.35 mm

MAP-3810	AA19011			
EMPAQUE	PZAS.	PESO	GARANTÍA	
Funda	6	1.7 Kg	1 año	

Mangueras para aire PVC High-pressure hoses

3/8" X 15 mts 1/4" NPT 300 PSI



Conexiones hembra y macho de latón 6.35 mm

MAP-3815	AA19012			
EMPAQUE	PZAS.	PESO	GARANTÍA	
Funda	6	2.4 Kg	1 año	

Mangueras para aire PVC High-pressure hoses

1/2" X 10 mts 1/2" NPT 300 PSI



Conexiones hembra y macho de latón 6.35 mm

MAP-1210	AA19007			
EMPAQUE	PZAS.	PESO	GARANTÍA	
Funda	6	2.4 Kg	1 año	

Mangueras para aire PVC High-pressure hoses

1/2" X 15 mts 1/2" NPT 300 PSI



Conexiones hembra y macho de latón 6.35 mm

MAP-1215	AA19008			
EMPAQUE	PZAS.	PESO	GARANTÍA	
Funda	6	3.5 Kg	1 año	

Mangueras para aire PVC High-pressure hoses

1/2" X 20 mts 1/2" NPT 300 PSI



Conexiones hembra y macho de latón 6.35 mm

MAP-1220	AA19009			
EMPAQUE	PZAS.	PESO	GARANTÍA	
Funda	4	4.6 Kg	1 año	

Manguera de PVC Neumática a granel

Pneumatic hose Bulk Reel

1/2" X 100 mts



MNG-12	AA19013			
EMPAQUE	PZAS.	PESO	GARANTÍA	
Granel	1	23 Kg	1 año	

*Todos los modelos MIKEL'S incluyen:

- Bolsa individual
- Pinzas con puntas cobrizadas
- Individual Bag
- Cooper clamps



VIDEO

Calibre 10



2.40 m 210 Amp

C-240-10 AA02007

EMPAQUE	PZAS.	PESO	GARANTÍA
Caja Color	6	1.2 Kg	1 año

Calibre 10



3.60 m 140 Amp

C-360-10 AA02009

EMPAQUE	PZAS.	PESO	GARANTÍA
Caja Color	6	1.4 Kg	1 año

Calibre 8



2.40 m 340 Amp

C-240-8 AA02008

EMPAQUE	PZAS.	PESO	GARANTÍA
Caja Color	6	1.3 Kg	1 año

Calibre 8

3.60 m

240 Amp



C-360-8 AA02010

EMPAQUE	PZAS.	PESO	GARANTÍA
Caja Color	6	1.6 Kg	1 año

Calibre 4

4.80 m

300 Amp



C-480-4 AA02011

EMPAQUE	PZAS.	PESO	GARANTÍA
Caja Color	4	2.6 Kg	1 año

TIMER



Calibre 10

2.40 m 180 Amp

C-240-10T BA02001

EMPAQUE	PZAS.	PESO	GARANTÍA
Funda	6/12	0.8 Kg	6 meses

Calibre 10

2.20 m 80 Amp

C-220-10T BA02003

EMPAQUE	PZAS.	PESO	GARANTÍA
Funda	6/24	0.7 Kg	6 meses

Calibre 8

2.40 m 250 Amp

C-240-8T BA02002

EMPAQUE	PZAS.	PESO	GARANTÍA
Funda	6/12	0.9 Kg	6 meses

CINTURONES-MALACATES TENSORES

/ HOSE REELS FOR COMPRESSED AIR

Eslinga remolcadora

Tow rope

2"
1.5 ton
4 mts



SCT-1 AA13005

EMPAQUE	PZAS.	PESO	GARANTÍA
Bolsa	16	0.6 Kg	6 meses

Cinturón para sujetar carga

Load Tie Down

2"
1.5 ton
4.5 mts



- Estructura de acero templado con acabado tropicalizado
- Dispositivo manual de tensión
- Ganchos reforzados en cada extremo

TDB-45 AA13009

EMPAQUE	PZAS.	PESO	GARANTÍA
Colgador	6	2.1 Kg	6 meses

Cinturón para sujetar carga

Load Tie Down

2"
1.5 ton
9 mts



- Estructura de acero templado con acabado tropicalizado
- Dispositivo manual de tensión
- Ganchos reforzados en cada extremo

TDB-90 AA13010

EMPAQUE	PZAS.	PESO	GARANTÍA
Colgador	6	2.4 Kg	6 meses

Banda para malacate tensor

Truck Winch Strap

4"
3 ton
9 mts



Gancho reforzado

BMT-4 AA13001

EMPAQUE	PZAS.	PESO	GARANTÍA
Blister	6	2 Kg	6 meses

Malacate tensor soldable

Cargo Winch - Welded type

4"



MT-4S AA13002

EMPAQUE	PZAS.	PESO	GARANTÍA
Fajilla	6	4 Kg	6 meses

Palanca para Malacate Tensor

Winch bar

100 cm



100 cm

PMT AA13003

EMPAQUE	PZAS.	PESO	GARANTÍA
Granel	6	2.4 Kg	6 meses

/ INDUSTRIAL QUALITY IMPACT SOCKETS

17 mm x 1/2"



Pared Delgada



DI-S17	AA14002		
EMPAQUE	PZAS.	PESO	GARANTÍA
Caballote	10	0.2 Kg	1 año

3/4" x 1/2"



Pared Delgada



DI-S19	AA14003		
EMPAQUE	PZAS.	PESO	GARANTÍA
Caballote	10	0.2 Kg	1 año

7/8" x 1/2"



Pared Delgada



DI-S22	AA14007		
EMPAQUE	PZAS.	PESO	GARANTÍA
Caballote	10	0.3 Kg	1 año

1 3/16" x 1"



DI-S30	AA14008		
EMPAQUE	PZAS.	PESO	GARANTÍA
Caballote	4	0.8 Kg	1 año

1" x 33mm



UNEMON



DI-S33	AA14009		
EMPAQUE	PZAS.	PESO	GARANTÍA
Caballote	1/4	0.9 Kg	1 año

13/16" x 1"



DI-S2	AA14005		
EMPAQUE	PZAS.	PESO	GARANTÍA
Caballote	4	0.8 Kg	1 año

1 1/2" x 1"



DI-S1	AA14001		
EMPAQUE	PZAS.	PESO	GARANTÍA
Caballote	4	1.1 Kg	1 año

Cuadro interior 13/16"
1 1/2" x 1"



DI-S1C	AA14004		
EMPAQUE	PZAS.	PESO	GARANTÍA
Caballote	4	1.5 Kg	1 año

Dados de impacto
3 pz. impact sockets set
17,19 y 21 mm

Pared delgada con protección plástica
INCLUYE: 3 PZAS

Ideal para Rines de Aleación
Ideal for alloy rims

JDI-3	AA14013		
EMPAQUE	PZAS.	PESO	GARANTÍA
Colgador	6/24	0.5 Kg	1 año

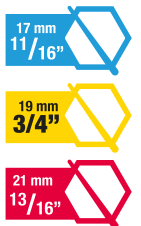

ELEVADORES ELECTRO-HIDRÁULICOS / ELECTRO HYDRAULIC LIFTER

Rampa elevadora portátil
2,500 kg portable lift
2500 Kgs



Opera con Bomba Electrohidráulica



Velocidad de elevación	35 s	Altura máxima	45 cm
Velocidad de descenso	25 s	Altura mínima	8 cm

USO:



REP-2500	AA15005		
EMPAQUE	PZAS.	PESO	GARANTÍA
Caja Madera	1 pza (2 cajas)	120 Kg	1 año

Rampa elevadora para estacionamiento 2 postes

Twin post parking lift

2,300 kg



MODELO / MODEL	REE-2300	
Levante Máximo / Max Height	mts	3.5
Levante de la plataforma / Plataform Height	mts	2.1
Distancia entre postes / Between Post	mts	2.1
Tiempo de Levante / Lifting time	seg	60
Tiempo de Descenso / Lowering Time	seg	20
Máxima Capacidad por Plataforma / Max	Kg	2300
Motor / Motor Power	HP	2
Voltaje / Volts	V/Hz	220 / Bifásico

Altura mínima requerida para instalación

AUTO/AUTO: 3.70 m

CAMIONETA/AUTO: 3.80 m

CAMIONETA/CAMIONETA: 4.20 m



VIDEO

REE-2300 AA15004

EMPAQUE	PZAS.	PESO	GARANTÍA
Granel	1	750 Kg	1 año

MEDIDAS

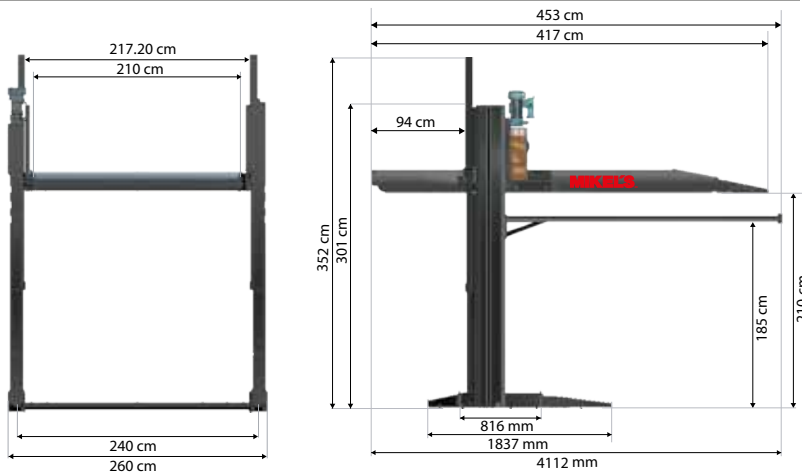

Elevación inmejorable
En la parte inferior de la plataforma se pueden colocar las camionetas mas altas del mercado



Para instalaciones en serie, las rampas comparten un poste para economizar espacio al unirse entre si.

ESPECIFICACIONES PARA INSTALACIÓN

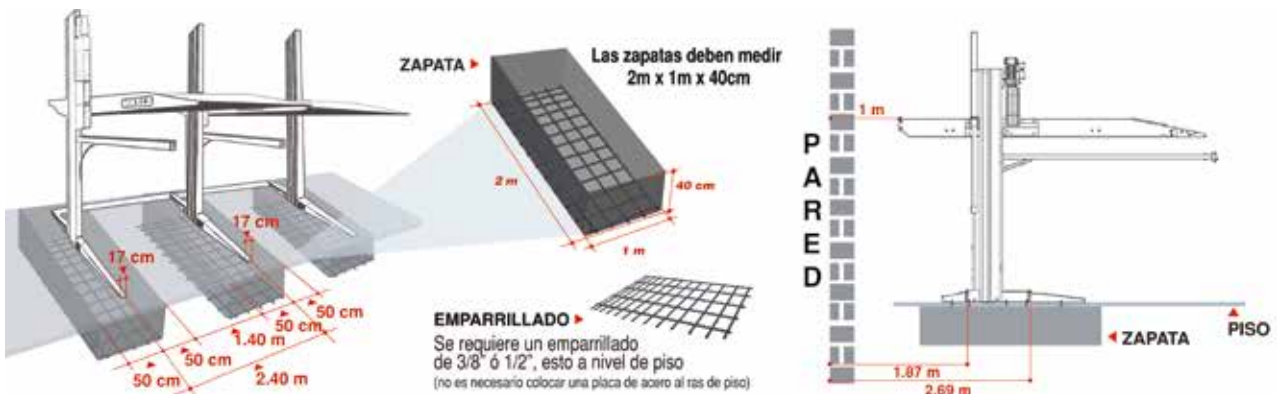

Rampa elevadora para estacionamiento 4 postes

4 Post Parking lift

3,000 kg



REE-300 AA15003

EMPAQUE Granel	PZAS. 1	PESO 773 Kg	GARANTÍA 1 año
-------------------	------------	----------------	-------------------

MODELO / MODEL		REE-300
Elevación Máxima sobre la plataforma / Max Height over the rall	cm	1860
Altura Libre bajo la plataforma / Free Clearance under the rall	mm	1760
Largo Total / Total lenght	mm	4454
Ancho externo sobre carriles / Over the ralls width	mm	1910
Ancho entre carriles / Width between the ralls	mm	473
Ancho total interior de los postes / Total width inside the post	mm	2375
Ancho total exterior de los postes / Total width outside the post	mm	2667
Altura total del poste / Post total height	mm	2230
Tiempo de levante / Lifting time	seg	50
Tiempo de descenso / Lowering time	seg	20
Capacidad Máxima / Max. Capacity	kg	3000
Motor / Motor Power	hp	3
Especificación eléctrica / Electric Spec	V/Hz	110/60

MEDIDAS

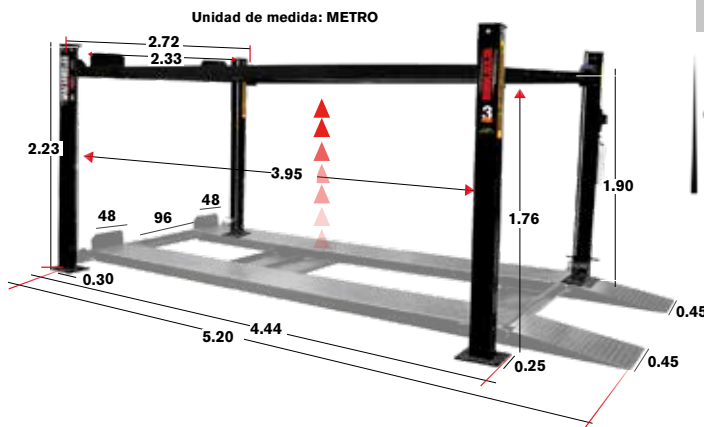

Altura mínima requerida para instalación

AUTO/AUTO: 3.40 m CAMIONETA/AUTO: 3.50 m CAMIONETA/CAMIONETA: 3.90 m



El sistema de liberación de los seguros requiere un compresor de aire de 2HP mínimo (no incluido). Te recomendamos nuestro compresor de aire MIKEL'S Mod. CA-2HP (pag.94)

ESPECIFICACIONES PARA INSTALACIÓN

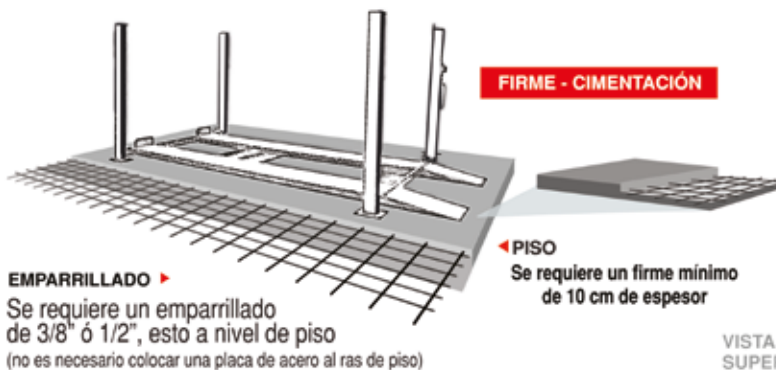

Instalación en Batería:
Rampas en traslape, bombas al frente 10.65 m

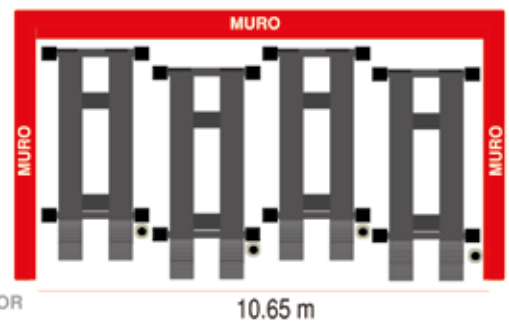

desde 1960

Elevador 2 postes asimétrico sin travesaño

Twin post asymmetric lifter without gantry

8,800 lb
4,000 Kgs



SIN TRAVESAÑO
Permite elevar automóviles y camionetas de gran tamaño a mayor altura

EA-6600 AA15001

EMPAQUE	PZAS.	PESO	GARANTÍA
Granel	1	570 Kg	1 año

Características

- Práctico sistema sin obstáculos para la altura del vehículo a elevar.
- Permite abrir las puertas del vehículo.
- Cuenta con seguros para distintas alturas, fácil de utilizar.
- Permite trabajar debajo del automóvil.
- Cuenta con sensor de seguridad.
- Sistema mecánico de seguridad cada 10.2 cm. Bomba electrohidráulica

- Practical system without height limit of the vehicle allows to open the doors of the vehicle.
- Comes with safety locks for different heights, easy to use.

- Allows to work underneath the vehicle.
- Comes with safety sensor.
- Mechanic safety lock system every 10.2 cm
- Electrohydraulic Pump

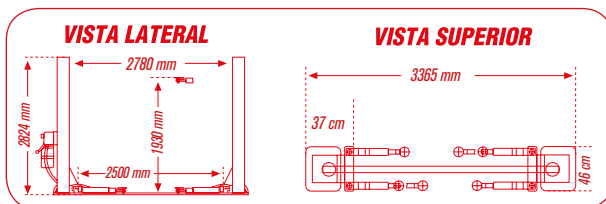

Tiempo de ascenso: 50 seg.

Tiempo de descenso: 20 seg.

Elevador 2 postes asimétrico con travesaño

Twin post asymmetric lift

10,000 lb
4,536 kgs



PISO LIBRE
PERMITE MOVER HERRAMIENTAS LIBREMENTE DEBAJO DEL VEHÍCULO ELEVADO

EA-10000 AA15002

EMPAQUE	PZAS.	PESO	GARANTÍA
Granel	1	955 Kg	1 año

Características

- Permite abrir las puertas del vehículo.
- Cuenta con seguros para distintas alturas, fácil de utilizar.
- Permite trabajar debajo del automóvil.
- Cuenta con sensor de seguridad.
- Sistema mecánico de seguridad cada 10.2 cm.
- Bomba electrohidráulica

- Allows to open the doors of the vehicle.
- Comes with safety locks for different heights, easy to use.
- Allows to work underneath the vehicle.

- Comes with safety sensor.
- Mechanic safety lock system every 10.2 cm
- Electrohydraulic Pump

MODELO / MODEL	EA-10000	
----------------	----------	--

Levante Máximo / Max Height	mts	1.70
Altura Total / Total Height	mts	3.68
Distancia Externa Entre Postes / Outside Distance Between Post	mts	3.49
Distancia Interna Entre Postes / Inside Distance Between Post	mts	2.90
Tiempo de Levante / Lifting time	seg	50
Tiempo de Descenso / Lowering Time	seg	20
Motor / Motor Power	HP	3
Voltaje / Volts	V / Hz	220 / 60

Tiempo de ascenso: 50 seg.

Tiempo de descenso: 20 seg.

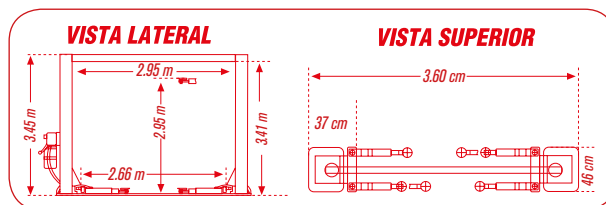

Conos de seguridad
Safety Cone

45 cm



CS-45	AA28002	EMPAQUE	PZAS.	PESO	GARANTÍA
		Granel	1/5	1.2 Kg	3 meses

Conos de seguridad con reflejante
Safety Cone with reflective collar

45 cm



CS-45R	AA28003	EMPAQUE	PZAS.	PESO	GARANTÍA
		Granel	1/5	1.2 Kg	3 meses

Conos de seguridad
Safety Cone

70 cm



CS-70	AA28004	EMPAQUE	PZAS.	PESO	GARANTÍA
		Granel	1/5	2.4 Kg	3 meses

Conos de seguridad con reflejante
Safety Cone with reflective collar

70 cm



CS-70R	AA28005	EMPAQUE	PZAS.	PESO	GARANTÍA
		Granel	1/5	2.4 Kg	3 meses

Triángulo reflejante económico
Warning triangle

17"



TR-17E	AA02082	EMPAQUE	PZAS.	PESO	GARANTÍA
		Estuche	1/5	0.2 Kg	3 meses

Incluye: Estuche

Triángulo reflejante
Warning triangle

10"



TR-10Z	AA02082	EMPAQUE	PZAS.	PESO	GARANTÍA
		Termosellado	1	0.4 Kg	3 meses

Triángulo reflejante
Warning triangle

17"



TR-17A	AA02084	EMPAQUE	PZAS.	PESO	GARANTÍA
		Termosellado	1	1.6 Kg	3 meses

Triángulos reflejantes
Warning triangles

10"
1 PAR



TRI-10DB	AA02085	EMPAQUE	PZAS.	PESO	GARANTÍA
		Blisters	12	1 Kg	3 meses

Incluye: Funda

Triángulos reflejantes
Warning triangles vinyl bag included

17"
1 PAR



TR-17	AA02083	EMPAQUE	PZAS.	PESO	GARANTÍA
		Caja Color	1	3.5 Kg	1 año

Incluye: Funda

Tanques metálicos para gasolina
Metal gas tanks

5 lts

Incluye Manguera Flexible



TG-5	AA02080	EMPAQUE	PZAS.	PESO	GARANTÍA
		Caja Color	6	1.5 Kg	2 años

Tanques metálicos para gasolina
Metal gas tanks

10 lts

Incluye Manguera Flexible



TG-10	AA02078	EMPAQUE	PZAS.	PESO	GARANTÍA
		Caja Color	4	3.4 Kg	2 años

Tanques metálicos para gasolina
Metal gas tanks

20 lts

Incluye Manguera Flexible



TG-20	AA02079	EMPAQUE	PZAS.	PESO	GARANTÍA
		Caja Color	4	4 Kg	2 años

Topes para estacionamiento
Wheel stopper



- Incluye:
- 4 tornillos de 10mm X 100 mm
 - 4 taquetes de 14mm X 175 mm



TE-55 AA28007

EMPAQUE	PZAS.	PESO	GARANTÍA
Caja	1 par	8.4 Kg	1 año

Charola magnética rectangular
Rectangular magnetic tray

Acero inoxidable, magneto recubierto, ideal para usar boca abajo.



CMR-1 AA08011

EMPAQUE	PZAS.	PESO	GARANTÍA
Blister	20	0.7 Kg	1 año

Dolly para auto
Car dollies
454 kgs

Capacidad 454 kgs en cada dolly
Medidas: 38.7 X 59 cm



1 par

D-1 AA08014

EMPAQUE	PZAS.	PESO	GARANTÍA
Caja	1 par	20.5 Kg	1 año

Tina limpia partes de motor
Cleaning parts tub

20 Gal.
127 V
60 Hz
0.5 A
110 VCA



TLM-1 AA08031

EMPAQUE	PZAS.	PESO	GARANTÍA
Caja	1	27 Kg	1 año

Tina de limpieza por ultrasonido
Ultrasonic cleaning tub

3 LTS



TLU-3 AA08063

EMPAQUE	PZAS.	PESO	GARANTÍA
Caja	6	3.6 Kg	1 año

Tina de limpieza por ultrasonido
Ultrasonic cleaning tub

10 LTS



TLU-10 AA08064

EMPAQUE	PZAS.	PESO	GARANTÍA
Caja	1	7.7 Kg	1 año

Compactador neumático para filtros de aceite
Pneumatic Oil filter Crusher

10 ton



CFN-10 AA16016

EMPAQUE	PZAS.	PESO	GARANTÍA
Caja	1	65 Kg	1 año

Carrito de servicio con triple charola
Triple tray tool cart

100 kgs



CS-3 AA18002

EMPAQUE	PZAS.	PESO	GARANTÍA
Caja	1	15 Kg	1 año

Desengrasante multiusos biodegradable
Multi-purpose biodegradable degreaser

5 lts



DMB-5 AA21013

EMPAQUE	PZAS.	PESO	GARANTÍA
Caja	1/2	10.6 Kg	1 año

Rampas Troqueladas

Car ramps

3 ton

Acero calibre 14

1 par

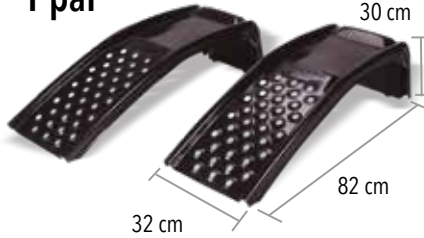

RT-3 AA08021

EMPAQUE	PZAS.	PESO	GARANTÍA
Caja	1 par	6 Kg	1 año

Mesa de trabajo con ruedas

Work table with wheels

23 kgs



MT-23 AA18004

EMPAQUE	PZAS.	PESO	GARANTÍA
Caja	1	23 Kg	1 año

- Altura ajustable
- Con tapete de hule antiderrapante
- Estructura tubular de acero reforzado

Estante y Caja para Herramientas COMBO

TIMER

Tool cabinet & tool chest combo



CEC-02 BA18001

EMPAQUE	PZAS.	PESO	GARANTÍA
Caja	1	30 Kg	1 año

Caja para herramientas

6 Drawer tool chest

6 CAJONES



CH-1 AA18001

EMPAQUE	PZAS.	PESO	GARANTÍA
Caja	1	26.6 Kg	1 año

- Espesor de la lámina: Calibre 18
- Charola de: 49 x 7.7 x 20.4 cm
- Correderas con baleros

Estante para herramientas

6 Drawer tool cabinet

6 CAJONES



EH-1 AA18003

EMPAQUE	PZAS.	PESO	GARANTÍA
Caja	1	60 Kg	1 año

- Espesor de la lámina: Calibre 16
- Correderas con baleros



VIDEO

Estante modular para piso

Modular floor cabinet



- Espesor de la lámina: Calibre 18

EMP-28 AA18005

EMPAQUE	PZAS.	PESO	GARANTÍA
Caja	1	28.5 Kg	1 año

Gabinete modular para pared

Modular wall cabinet



- Espesor de la lámina: Calibre 18
- Incluye: Sistema de sujeción

GMP-28 AA18006

EMPAQUE	PZAS.	PESO	GARANTÍA
Caja	1	32.8 Kg	1 año



Porto power
4 ton



R-434 AA01068

EMPAQUE	PZAS.	PESO	GARANTÍA
Portafolio	1	19.5 Kg	6 meses

- Cuenta con 4 extensiones y 9 accesorios
- Incluye: Estuche

Porto power
10 ton



R-435 AA01069

EMPAQUE	PZAS.	PESO	GARANTÍA
Portafolio	1	34.7 Kg	6 meses

- Cuenta con 5 extensiones, 3 bases y 8 accesorios
- Incluye: Estuche con ruedas

Porto power
20 ton



R-436 AA01070

EMPAQUE	PZAS.	PESO	GARANTÍA
Portafolio	1 pza (2 cajas)	33 Kg	6 meses

- Cuenta con 4 extensiones y 13 accesorios
- Sistema roscable
- Incluye: Carrito para transporte

Tamer

Porto Power
10 ton



PPT-10 BA01016

EMPAQUE	PZAS.	PESO	GARANTÍA
Portafolio	1	32 Kg	6 meses

- Incluye: Estuche con ruedas

Enderezador de Chasis
Frame Straightener
10 ton

- Empuje de 150 mm. ruedas de nylon
- Cuerpo de acero de 2.94 m. de largo, peso 205 kg.
- 2 cadenas de 2.8 m. de largo.
- Stroke: 150 mm. • Nylon wheels for easy transportation.
- 2.94 m. • steel structure. 1.60 m height post.
- Weight 205 kg. • Includes 2 chains of 2.8 meters. long each.

El brazo puede jalar a un ángulo de 45° lateralmente
The arm pulls 45° sideways

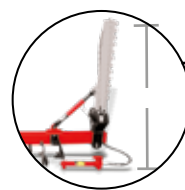

294 cm

EC-10 AA01004

EMPAQUE	PZAS.	PESO	GARANTÍA
Caja	1	205 Kg	1 año

Bomba Hidroneumática acción simple
Air foot pump

Rango de Presión: 10,000 psi
Pressure Rating
Puerto de Aceite: 3/8" NPT
Oil Port



Sugerencia de uso



BH-9 AA16014

EMPAQUE	PZAS.	PESO	GARANTÍA
Caja	1	9.2 Kg	1 año

Cople para porto power
Coupler
10 ton



CP-10 AA01001

EMPAQUE	PZAS.	PESO	GARANTÍA
Blister	200	0.1 Kg	1 año

EXTINTORES DE EMERGENCIA

/ EMERGENCY FIRE EXTINGUISHERS

AUTOMOTRIZ
AUTOMOTIVE

De aluminio no recargable Polvo químico seco tipo ABC

ABC type dry powder

300 g

EMR-300 AA02033

EMPAQUE	PZAS.	PESO	GARANTÍA
Caja Color	15	0.5 Kg	1 año

BOTE DE ALUMINIO



De aluminio no recargable Polvo químico seco tipo ABC

ABC type dry powder

450 g

EMR-450 AA02034

EMPAQUE	PZAS.	PESO	GARANTÍA
Caja Color	25	0.7 Kg	1 año

BOTE DE ALUMINIO



Recargable Polvo químico seco tipo ABC

Refillable ABC type dry powder

500 g

IDEAL PARA AUTOS

- Incluye soporte
- Bracket included

EE-500 AA02032

EMPAQUE	PZAS.	PESO	GARANTÍA
Caja Color	10	1.2 Kg	1 año



Recargable Polvo químico seco tipo ABC

Refillable ABC type dry powder

1 kg

IDEAL PARA AUTOS

- Incluye soporte
- Bracket included

EE-1 AA02030

EMPAQUE	PZAS.	PESO	GARANTÍA
Caja Color	10	2 Kg	1 año



Recargable Polvo químico seco tipo ABC

Refillable ABC type dry powder

2 kgs

IDEAL PARA AUTOS

- Incluye soporte
- Bracket included

EE-2 AA02031

EMPAQUE	PZAS.	PESO	GARANTÍA
Caja Color	4	3.5 Kg	1 año



Extintor de emergencia recargable

Refillable ABC type dry powder

4.5 kgs

USO INDUSTRIAL HEAVY DUTY

- Incluye soporte
- Bracket included

EE-4.5 AA02133

EMPAQUE	PZAS.	PESO	GARANTÍA
Caja	1	13.5 Kg	1 año



Extintor de emergencia recargable

Refillable ABC type dry powder

6 kgs

USO INDUSTRIAL HEAVY DUTY

NEW

- Incluye soporte
- Bracket included

EE-6 AA02123

EMPAQUE	PZAS.	PESO	GARANTÍA
Caja	1	9.5 Kg	1 año



Extintor de emergencia recargable

Refillable ABC type dry powder

9 kgs

USO INDUSTRIAL HEAVY DUTY

NEW

- Incluye soporte
- Bracket included

EE-9 AA02023

EMPAQUE	PZAS.	PESO	GARANTÍA
Caja	1	13 Kg	1 año



EQUIPO LLANTERO / EMERGENCY FIRE EXTINGUISHERS

Multiplicador de torque

Labor saving wrench

Torque 1,200 N.m. (850 Pie/Lb)
Rango de Esfuerzo 1:50

- Incluye:
- 3 dados de: 17 mm, 19 mm y 21 mm

MT-1200 AA05051

EMPAQUE	PZAS.	PESO	GARANTÍA
Portafolio	1/4	2.5 Kg	1 año



Multiplicador de torque

Labor saving wrench

Torque 3,200 N.m. (2,360 Pie/Lb)
Rango de Esfuerzo 1:58

- Incluye:
- 2 dados de: 32 mm y 33 mm
 - Cuadro de mando del dado: 1" (2.54 cm)

MT-3200 AA05027

EMPAQUE	PZAS.	PESO	GARANTÍA
Portafolio	1/4	7.9 Kg	1 año



Multiplicador de torque

Labor saving wrench

Torque 6,000 N.m (4,425 Pie/Lb)
Rango de Esfuerzo 1:78

- Incluye:
- 2 dados de: 32 mm y 33 mm
 - Cuadro de mando del dado: 1" (2.54 cm)
 - Dado de extensión

MT-6000 AA05049

EMPAQUE	PZAS.	PESO	GARANTÍA
Portafolio	1/3	9.8 Kg	1 año



Balancadora de llantas para auto
Wheel balancer
Rin de 12" a 24"



VIDEO

BALMK-1020 AA01078

EMPAQUE	PZAS.	PESO	GARANTÍA	CONEXIÓN
Caja	1	122 Kg	1 año	Contacto

Balancadora de llantas para auto con Pantalla 3D
Wheel balancer
Rin de 12" a 24"



NEW

BMK-3D AA05052

EMPAQUE	PZAS.	PESO	GARANTÍA	CONEXIÓN
Caja	1	127 Kg	1 año	Contacto

Balancadora de llantas para auto alto volumen
Wheel balancer
Rin de 13" a 24"



BMK-1324 AA05003

EMPAQUE	PZAS.	PESO	GARANTÍA	CONEXIÓN
Caja	1	130 Kg	1 año	Contacto

Balancadora de llantas para camión
Truck wheel balancer
Capacidad de balanceo de ruedas hasta de 150 Kgs de peso
Rin 13" a 24"



Sin clavija

BCA-1324 AA05002

EMPAQUE	PZAS.	PESO	GARANTÍA	CONEXIÓN
Caja	1	273 Kg	1 año	Contacto

MODELO / MODEL		BALMK-1020	BMK-1324	BCA-1324	BMK-3D
Peso Máximo de la rueda / Max Wheel weight	kg	65	65	150	65
Velocidad de Balanceo / Balancing speed	RPM	200	200	200	200
Diámetro de Rin / Rim Diameter	Pulg	12 a 24	13 a 24	13 a 24	12 a 24
Ancho del Rin / Rim width	PulgWT	1.5 a 20	1.5 a 20	5.5 a 20	5.5 a 20
Tiempo de Balanceo / Balancing time	Seg	8	8	8	8
Potencia Motor / Motor Power	HP	0.5	1	1.5	1

Pinza Quita Plomos
Wheel balancing plier

Acabado Cromado

9 1/4"

NEW

Mangos aislados con plastisol

PQP

EMPAQUE	PZAS.	PESO	GARANTÍA
Blister	10/50	0.42 Kg	6 meses

Incluye: Cabeza de martillo de acero
Ideal para: Instalar, cortar, ajustar y remover los plomos de los neumáticos.



USO

Alineadora 3D
3D Wheel Alignment Machine

Rin de 12" a 24"



Cámaras de amplio rango

Blancos reflejantes de Aluminio

Compactos y ligeros

PARÁMETRO DE MEDICIÓN	EXACTITUD	RANGO
Exactitud desplegada	2,5 cm (1") / 1 mm	
Camber	± 5 cm (2")	± 10°
Caster	± 15,2 cm (6")	± 20°
Inclinación del perno guía	± 15,2 cm (6")	± 20°
Toe	± 5 cm (2")	± 20°
Retroceso	± 5 cm (2")	± 5°
Ángulo de empuje	± 5 cm (2")	± 5°

AL-3D AA05050

EMPAQUE	PZAS.	PESO	GARANTÍA	CONEXIÓN
Caja Madera	1/2	180 Kg	1 año	Contacto

Gato Sacarruedas "YO-YO"
Hydraulic wheel dolly

500 kgs

VISTA LATERAL



Elevación Máxima: 28 cm
Maximum Height
Altura Mínima: 6 cm
Minimum Height

T-500 AA01078

EMPAQUE	PZAS.	PESO	GARANTÍA
Caja	1	68.5 Kg	1 año

58 cm

Desmontadora manual para rines
Manual Tire changer

Rin de 8" a 24"



USO



DM-824 AA05014

EMPAQUE	PZAS.	PESO	GARANTÍA
Caja	1	17.7 Kg	1 año

Juego de barras desmontadoras
Tire demounting tool



JBD-100 AA05016

EMPAQUE	PZAS.	PESO	GARANTÍA
Caja	1	13.3 Kg	6 meses

Para rines desde 17 1/2" - 24 1/2"

Rampa elevadora de Alineación
Wheel Alignment Lift
4,000 Kgs

PARA VEHÍCULOS CON DISTANCIA ENTRE EJES DESDE: 2,800 mm hasta 3,000 mm

Incluye ROLLING JACK 2.5 t



Diagrama de medidas

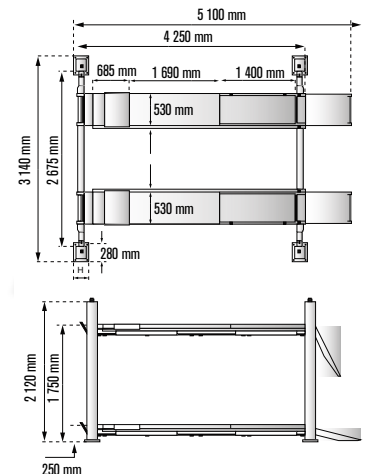

REA-4000 AA15006

EMPAQUE	PZAS.	PESO	GARANTÍA
Atado	1	220 Kg	1 año

Desmontadora de llantas para rines Tire changer

Rin de:
10" a 24"



D-1020 AA05011

EMPAQUE	PZAS.	PESO	GARANTÍA	CONEXIÓN
Caja	1	190 Kg	1 año	Contacto

Desmontadora de llantas para rines Tire changer

Rin de:
12" a 24"



DESMK-1020 AA05013

EMPAQUE	PZAS.	PESO	GARANTÍA	CONEXIÓN
Caja	1	190 Kg	1 año	Contacto



VIDEO

Desmontadora de llantas para rines con brazo de apoyo Tire changer

Rin de:
10" a 24"



DMK-1024 AA05014

EMPAQUE	PZAS.	PESO	GARANTÍA	CONEXIÓN
Caja	1	313 Kg	1 año	Contacto

Desmontadora de llantas para rines con 2 brazos de apoyo Tire changer

Tire changer

Rin de:
12" a 28"



DDBMK-1226 AA05038

EMPAQUE	PZAS.	PESO	GARANTÍA	CONEXIÓN
Caja	1	310 Kg	1 año	Contacto

Desmontadora de llantas para camión Truck Tire changer

Truck Tire changer

Rin de:
14" a 42"



DCA-1442 AA05012

EMPAQUE	PZAS.	PESO	GARANTÍA	CONEXIÓN
Caja	1	774 Kg	1 año	Contacto



VIDEO

Montaje:



MODELO / MODEL	DM -824	D-1020	DESMK-1020	DMK-1024	DDBMK-1226	DCA-1442
Diámetro Máx. de la llanta / Max Rim Diameter Pulg	8 a 24	10 a 24	12 a 24	10 a 24	12 a 28	14 a 42
Ancho Max. del Rin / Max Rim width Pulg	10	14	16	16	16	20
Presión de trabajo / Working pressure PSI	N.A.	120	120	120	120	N.A.
Potencia Motor / Motor Power HP	N.A.	1	1	1.5	1.5	3
Especificación eléctrica / Electric Specification V/Hz	N.A.	120 / 60	120 / 60	120 / 60	120 / 60	220 / 60
Fases / Phase	N.A.	1	1	1	1	3
Jet de inflado en la mesa / Table Inflation Jet	N.A.	NO	SI	SI	SI	NO
Brazos de apoyo / Helping arms	N.A.	N.A.	N.A.	1	2	N.A.

Tanque para aire comprimido

Air Tank

19 ltsPresión de salida de aire 115 PSI
Pressure gauge 115 PSI**TAC-19** AA19017

EMPAQUE	PZAS.	PESO	GARANTÍA
Caja	1	7 Kg	1 año

Tanque para aire comprimido

Air Tank

37 ltsPresión de salida de aire 115 PSI
Pressure gauge 115 PSI**TAC-34** AA19018

EMPAQUE	PZAS.	PESO	GARANTÍA
Caja	1	8 Kg	1 año

Tanque asentador de ceja Cheeta®

Bead setting tank

22 lts**TAC-22** AA05034

EMPAQUE	PZAS.	PESO	GARANTÍA
Caja	1	10.6 Kg	1 año

Generador de nitrógeno

Nitrogen Generator

90 lts

- 3 niveles de generación de nitrógeno:
 - 55-77 lts x min (pureza al 98%)
 - 110-120 lts x min (pureza al 95%)
 - 130-145 lts x min (pureza al 92%)
- Números de gran tamaño para ver con facilidad a distancia
- Pantalla LED de alta visibilidad
- Cuenta con 4 carretes para carga simultánea en las 4 llantas

Requiere un compresor de 500 lts y presión de 140 PSI (No incluido)

GN-90-4 AA05039

EMPAQUE	PZAS.	PESO	GARANTÍA	CONEXIÓN
Caja Madera	1	137 Kg	1 año	Contacto



VIDEO

Generador de nitrógeno

Nitrogen Generator

70 lts

- Pureza del nitrógeno generado del 95% al 99%
- Tanques internos con capacidad de 70 litros (2 x 35 lts.)
- Capacidad de surtido para automóviles y camiones ligeros
- Presión de salida del nitrógeno 85 PSI a 115 PSI (6 a 8 Bar)
- Capacidad de generación de 50 a 70 lts de nitrógeno por min (13.2 a 18.5 Galones x minuto)

Requiere un compresor de 500 lts y presión de 140 PSI (No incluido)

GN-70-1 AA05048

EMPAQUE	PZAS.	PESO	GARANTÍA	CONEXIÓN
Caja Madera	1	70 Kg	1 año	Contacto

Torno para frenos

Brake Lathe

26 pzas

Accesorios incluidos:



Construido para durar muchos años de servicio. Cuenta con diferentes velocidades, ya sea acelerando a través de un corte inicial áspero o de una sola pasada de acabado fino. Controles ergonómicos, ofrecen comodidad de trabajo a los operario.

TF-9500 AA05037

EMPAQUE	PZAS.	PESO	GARANTÍA	CONEXIÓN
Caja	1	325 Kg	1 año	Contacto



VIDEO

Características:

- Diámetro máximo del disco 457 mm (18")
- Diseñado para rectificadores rápidos y finos
- Diámetro máximo del tambor 710 mm (28")
- Capacidad para alto volumen de trabajo
- Profundidad máxima del tambor 250 mm (9.875")
- Proceso de corte de una sola pasada
- Rectifica la mayoría de los tambores y todo tipo de discos.
- Accesorios fácilmente intercambiables, lo cual permite que el torno sea flexible para las diferentes aplicaciones.
- Velocidad de rectificado ajustable puede ir desde 4 min a más, de acuerdo al acabado deseado.

Con tornillo extensión
With extension screw

2 ton



GTE-2 BA01007

EMPAQUE	PZAS.	PESO	GARANTÍA
Caja Color	1/6	2.8 Kg	1 año

Con tornillo extensión
With extension screw

4 ton



GTE-4 BA01009

EMPAQUE	PZAS.	PESO	GARANTÍA
Caja Color	1/6	3.5 Kg	1 año

Con tornillo extensión
With extension screw

6 ton



GTE-6 BA01010

EMPAQUE	PZAS.	PESO	GARANTÍA
Caja Color	1/6	4.5 Kg	1 año



Video (Purga de Gato)

Con tornillo extensión
With extension screw

8 ton



GTE-8 BA01012

EMPAQUE	PZAS.	PESO	GARANTÍA
Caja Color	1/4	5.8 Kg	1 año

Con tornillo extensión
With extension screw

12 ton



GTE-12 BA01006

EMPAQUE	PZAS.	PESO	GARANTÍA
Caja Color	1/3	7.6 Kg	1 año

Con tornillo extensión
With extension screw

16 ton



GTE-16 BA01017

EMPAQUE	PZAS.	PESO	GARANTÍA
Caja Color	1/2	8.7 Kg	1 año

Con tornillo extensión
With extension screw

20 ton



GTE-20 BA01008

EMPAQUE	PZAS.	PESO	GARANTÍA
Caja Color	1/2	11 Kg	1 año

32 ton



GT-32 BA01004

EMPAQUE	PZAS.	PESO	GARANTÍA
Caja Color	1/2	14 Kg	1 año

50 ton



GT-50 BA01005

EMPAQUE	PZAS.	PESO	GARANTÍA
Caja Color	1	30 Kg	1 año

MODELO / MODEL		GTE-2	GTE-4	GTE-6	GTE-8	GTE-12	GTE-16	GTE-20	GT-32	GT-50
Altura Mínima Minimum Height	mm	181	194	216	230	230	230	242	239	300
Recorrido Hidráulico Hydraulic Stroke	mm	116	118	127	147	155	150	150	152	180
Recorrido Extensible Extension Screw	mm	48	60	70	80	80	80	60	-	-
Altura Total Total height	mm	345	372	413	457	465	460	452	391	480

Con tornillo extensión

With extension screw

1.5 ton



GH-1.5 AA01017

EMPAQUE	PZAS.	PESO	GARANTÍA
Caja Color	6	3.1 Kg	2 año

Con tornillo extensión

With extension screw

3 ton



GH-3 AA01024

EMPAQUE	PZAS.	PESO	GARANTÍA
Caja Color	6	3.9 Kg	2 año

Con tornillo extensión

With extension screw

5 ton



GH-5 AA01026

EMPAQUE	PZAS.	PESO	GARANTÍA
Caja Color	3	5.4 Kg	2 año



VIDEO (PURGA DE GATO)

APLICACIONES

1.5 ton	3 ton	5 ton	8 ton	12 ton	20 ton	30 ton	50 ton	100 ton

Con tornillo extensión

With extension screw

8 ton



GH-8 AA01028

EMPAQUE	PZAS.	PESO	GARANTÍA
Caja Color	3	6.1 Kg	2 año

Con tornillo extensión

With extension screw

12 ton



GH-12 AA01019

EMPAQUE	PZAS.	PESO	GARANTÍA
Caja Color	3	8.4 Kg	2 año

20 ton



GH-20 AA01021

EMPAQUE	PZAS.	PESO	GARANTÍA
Caja Color	1	13.7 Kg	2 año



Organismo Nacional de Normalización y Certificación de la Construcción y Edificación, S.C.

CERTIFICADO

Industrias Tamer, S. A. de C. V.

PRODUCTO: Gatos Hidráulicos tipo botella.

Modelo: GH-12

Capacidad: 12.0 Toneladas

Fecha de emisión: 06/08/2013

El presente certificado atestigua el producto descrito en la parte superior emitido por Industrias Tamer, S. A. de C. V. con el número de registro de 06 de agosto de 2013 al 06 de agosto de 2017.

El fabricante garantiza el cumplimiento de las especificaciones técnicas de diseño y fabricación que el fabricante es responsable de la elaboración de la documentación de diseño y fabricación, el Procedimiento de Producción y el Control de Calidad.

El objeto de este certificado es declarar que el producto descrito en la parte superior es conforme a las especificaciones técnicas de diseño y fabricación que el fabricante es responsable de la elaboración de la documentación de diseño y fabricación, el Procedimiento de Producción y el Control de Calidad.

El presente certificado es válido para el producto descrito en la parte superior emitido por Industrias Tamer, S. A. de C. V. con el número de registro de 06 de agosto de 2013 al 06 de agosto de 2017.

Ing. Eusebio Martínez Rodríguez
Responsable Técnico del ONNCE



Los Gatos MIKEL'S pueden ser utilizados en trabajos horizontales, colocando el sistema de bombeo hacia abajo MIKEL'S Jacks can be used for horizontal applications by placing the pump system downward

Los modelos GH-1.5, GH-3, GH-5, GH-8 y GH-12 incluyen tornillo extensión para una altura extra.

The models GH-1.5, GH-3, GH-5, GH-8 and GH-12 include extension screw for an extra height.

32 ton



GH-30 AA01025

EMPAQUE	PZAS.	PESO	GARANTÍA
Caja Color	1	27 Kg	2 años

50 ton



GH-50 AA01027

EMPAQUE	PZAS.	PESO	GARANTÍA
Caja Color	1	29 Kg	2 años

Bomba de 2 velocidades
Double pump system

50 ton



GHD-50 AA01029

EMPAQUE	PZAS.	PESO	GARANTÍA
Caja Color	1	29 Kg	2 años

Bomba de 2 velocidades
Double pump system

100 ton



GH-100 AA01018

EMPAQUE	PZAS.	PESO	GARANTÍA
Caja Madera	1	90 Kg	2 años

Aceite para gato hidráulico
Hydraulic oil for Jacks

1 lt



GH-2000 AA21003

EMPAQUE	PZAS.	PESO	GARANTÍA
Caja / Granel	6	0.91 Kg	N/A

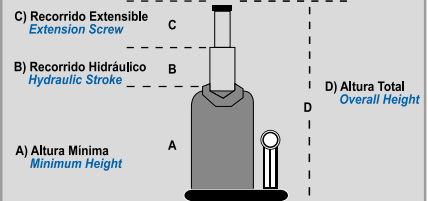

100% Reparable

100% Reparable

Diseño totalmente desarmable que permite la sustitución de piezas gastadas o dañadas. Absoluta disponibilidad de refacciones, le aseguran que el gato le servirá por muchos años.

Each jack can be completely disassembled, allowing for easy replacement of worn or damaged parts. The continuous availability of spare parts ensures reliable performance of your jack for many years to come.

MODELO / MODEL		GH-1.5	GH-3	GH-5	GH-8	GH-12	GH-20	GH-30	GH-50	GHD-50	GH-100	
Altura Mínima / Minimum Height	mm	A	180	210	217	220	220	280	285	235	260	335
Recorrido Hidráulico / Hydraulic Stroke	mm	B	115	147	153	149	140	190	180	120	150	180
Recorrido Extensible / Extension Screw	mm	C	60	68	70	96	90	---	---	---	---	---
Altura Máxima / Maximum height	mm	D	355	425	440	465	450	470	465	355	410	515

Telescópico
Telescopic

2.5 ton



Altura Especial



GET-2.5 AA01016

EMPAQUE	PZAS.	PESO	GARANTÍA
Caja Color	1	5.8 Kg	1 año

Con tornillo extensión
With extension screw

5 ton



GE-5 AA01013

EMPAQUE	PZAS.	PESO	GARANTÍA
Caja Color	1	5.3 Kg	1 año

Con tornillo extensión
With extension screw

5.5 ton



GE-5.5 AA01081

EMPAQUE	PZAS.	PESO	GARANTÍA
Caja Color	1	5.3 Kg	1 año

Con tornillo de extensión
With extension screw

8 ton



Altura Especial



GE-8 AA01014

EMPAQUE	PZAS.	PESO	GARANTÍA
Caja Color	1	5.5 Kg	1 año

Chaparro
Low Height

12 ton



GH-12CH AA01020

EMPAQUE	PZAS.	PESO	GARANTÍA
Caja Color	1	7.1 Kg	1 año

Chaparro
Low Height

20 ton



GH-20CH AA01022

EMPAQUE	PZAS.	PESO	GARANTÍA
Caja Color	1	9.5 Kg	1 año

Todos estos Gatos cuentan con la certificación



Cumplen con los requerimientos de NOM-114-scfi-2016
Todos estos Gatos se desarrollan bajo especificaciones y requerimientos del cliente.

MODELO / MODEL		GET-2.5	GE-5	GE-5.5	GE-8	GH-12CH	GH-20CH
Altura Mínima / Minimum Height	mm A	236.5	228	239	255	160	167
Recorrido Hidráulico / Hydraulic Stroke	mm B	349.5	140	176	183	75.5	89
Recorrido Extensible / Extension Screw	mm C	158	71	72	65	59	N/A
Altura Total / Total height	mm D	586	439	487	503	295.5	256

A) Altura Mínima

B) Recorrido Hidráulico

C) Recorrido Extensible

D) Altura Total

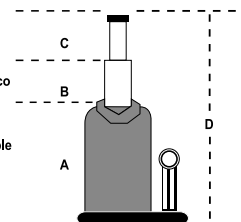

1.5 ton



GHT-1.5 AA01035

EMPAQUE	PZAS.	PESO	GARANTÍA
Caja Color	6	3.6 Kg	2 años

2.5 ton



GHT-2.5 AA01038

EMPAQUE	PZAS.	PESO	GARANTÍA
Caja Color	3	5.2 Kg	2 años

Bombeo lateral
Side pumping system
12 ton



GHT-12 AA01037

EMPAQUE	PZAS.	PESO	GARANTÍA
Caja Color	1	9.3 Kg	2 años

MODELO / MODEL		GHT-1.5	GHT-2.5	GHT-12
Altura Mínima / Minimum Height	mm	179.7	201.5	154
Recorrido Hidráulico / Hydraulic Stroke	mm	223	114	89
Recorrido Extensible / Extension Screw	mm	113	129	87
Altura Máxima / Maximum height	mm	403	445	330

Gato de Cremallera
Farm Jack

3 ton

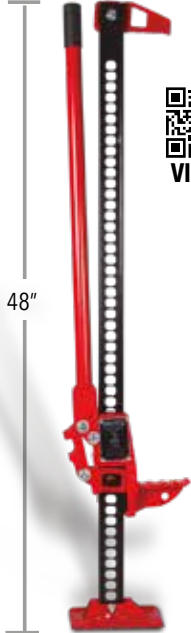

VIDEO

Winch Eléctrico
Electric Winch

10000 Lbs
4536 Kgs
12 Vcd



26 m
Longitud del cable



GC-7000 AF17026

EMPAQUE	PZAS.	PESO	GARANTÍA
Caja Color	1	13.2 Kg	2 años

WE-10 AA02131

EMPAQUE	PZAS.	PESO	GARANTÍA
Caja Color	1	44 Kg	2 años

Gatos de Tijera
Scissor Jacks

800 kgs

Altura mínima: 8 cm
Altura máxima: 31 cm
Recorrido extensible: 23 cm Stroke

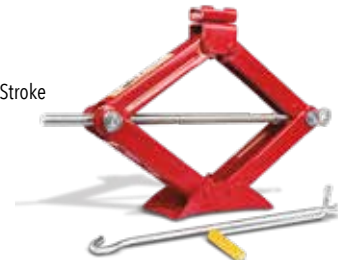

GMT-800 AA02038

EMPAQUE	PZAS.	PESO	GARANTÍA
Caja Color	4	1.7 Kg	1 año

1 ton

Altura mínima: 9,5 cm
Altura máxima: 40 cm
Recorrido extensible: 30 cm Stroke



GMT-1 AA02037

EMPAQUE	PZAS.	PESO	GARANTÍA
Caja Color	4	2.6 Kg	1 año

Tipo botella c/ tornillo extensión
Bottle with extension screw

12 ton

Con tornillo extensión, reduce el tiempo de levante, cuenta con resortes de retorno



GN-12 AA016005	EMPAQUE	PZAS.	PESO	GARANTÍA
	Caja Color	1	12.2 Kg	1 año

Tipo botella c/ tornillo extensión
Bottle with extension screw

20 ton

Con tornillo extensión, reduce el tiempo de levante, cuenta con resortes de retorno



GN-20 AA016006	EMPAQUE	PZAS.	PESO	GARANTÍA
	Caja Color	1	16.5 Kg	1 año

Tipo botella
Bottle

35 ton

Bomba neumática de gran eficiencia, resortes de retorno para mejor desempeño.



GN-35 AA016007	EMPAQUE	PZAS.	PESO	GARANTÍA
	Caja Color	1	21.4 Kg	1 año

Tipo botella de baja altura
Low profile bottle type

20 ton

Sistema de operación DUAL manual y neumático de rápido accionamiento



GN-20CH AA16017	EMPAQUE	PZAS.	PESO	GARANTÍA
	Caja	1	15.4 Kg	1 año

Tipo botella con carrito
Bottle with cart

20 ton

Manguera flexible reforzada, resiste hasta 15,000 psi. Empaques de nitrilo bruna N, resisten temperaturas de -20 °F a +225 °F. Reinforced 15,000 psi, hose. Nitrile buna N seals resist from -20 °F + 225 °F.



GHC-20T AA16004	EMPAQUE	PZAS.	PESO	GARANTÍA
	Caja	1	21.7 Kg	1 año

Patín
Garage
5 ton



Ruedas traseras giratorias de fundición, estructura de acero de uso rudo
Heavy duty cast iron casters

GA-206 AA16001	EMPAQUE	PZAS.	PESO	GARANTÍA
	Caja	1	116 Kg	1 año

Patín
Garage
10 ton



Servicio pesado, base y cilindros soldados para reforzar la base y eliminar fugas
Heavy duty welded base to prevent leaks

GA-210 AA16002	EMPAQUE	PZAS.	PESO	GARANTÍA
	Caja	1	171 Kg	1 año

Uso profesional equipo pesado
Professional, heavy duty use

22 ton

NOTA: La operación es neumática
The operation is only pneumatic



GA-322 AA16003	EMPAQUE	PZAS.	PESO	GARANTÍA
	Caja	1	38.5 Kg	1 año

35 ton

NOTA: La operación es neumática
The operation is only pneumatic



GA-335 AA16015	EMPAQUE	PZAS.	PESO	GARANTÍA
	Caja	1	49 Kg	1 año

MODELO / MODEL		GN-12	GN-20	GN-20CH	GN-35	GHC-20T	GA-206	GA-210	GA-322	GA-335
Altura Mínima / Minimum Height	mm	265	265	210	265	253	150	160	220	260
Recorrido Hidráulico / Hydraulic Stroke	mm	165	165	102	150	160	410	400	110	115
Recorrido Extensible / Extension Screw	mm	80	80	80	---	70	---	---	95	135
Altura Total / Total height	mm	510	510	393	415	483	560	560	425	510
Presión de Aire / Air Pressure		90-120 Psi								

CONTAMOS CON LA FAMILIA DE GATOS HIDRÁULICOS DE PATÍN MÁS AMPLIA DE LATINOAMÉRICA

Compacto
Compact
2 ton



GPC2 AA01040

EMPAQUE	PZAS.	PESO	GARANTÍA
Portafolio	1	10.9 Kg	6 meses

Compacto para SUV, Pick Ups
Compact for SUV'S & Pick Up Trucks

2 ton



GPC-T2 AA01045

EMPAQUE	PZAS.	PESO	GARANTÍA
Caja Color	1	11.4 Kg	6 meses

Premier

2 ton



GP2T AA01042

EMPAQUE	PZAS.	PESO	GARANTÍA
Portafolio	1	10.4 Kg	6 meses

Estructura de una sola pieza extra, válvula de seguridad para evitar la sobrecarga.

Racing

2 ton



VIDEO

Diseño de manija exclusivo en el mercado, para transportarlo en forma vertical

GP-2M AA01041

EMPAQUE	PZAS.	PESO	GARANTÍA
Caja Color	1	9.2 Kg	6 meses

Ruedas traseras giratorias con 360° de movimiento.

Racing con portafolio

2 ton

Diseño de manija exclusivo en el mercado, para transportarlo en forma vertical



VIDEO

GPP-2M AA01051

EMPAQUE	PZAS.	PESO	GARANTÍA
Portafolio	1	9.9 Kg	6 meses

Ruedas traseras giratorias con 360° de movimiento.

Timer

2 ton



GP2 BA01002

EMPAQUE	PZAS.	PESO	GARANTÍA
Caja Color	1	9 Kg	6 meses

Timer

2 ton



GPP2 AA01042

EMPAQUE	PZAS.	PESO	GARANTÍA
Portafolio	1	9.85 Kg	6 meses



VIDEO (PURGA
GATO DE PATÍN)

Ultra bajo
Ultra low profile
2 ton

Doble sistema
de Bombeo
Dual Pump



GPUB-2 AA01085

EMPAQUE	PZAS.	PESO	GARANTÍA
Caja Color	1	45 Kg	1 año

Premier
2.5 ton



GP25T AA01039

EMPAQUE	PZAS.	PESO	GARANTÍA
Portafolio	1	12 Kg	6 meses

Premier Extrabajo
Extra-low profile
2.5 ton



GPPEB-25 AA01046

EMPAQUE	PZAS.	PESO	GARANTÍA
Caja Color	1	14.2 Kg	6 meses

Para SUV's, Pick Ups
For SUV'S & Pick Up Trucks
2.5 ton



GPSUV-2.5 AA01052

EMPAQUE	PZAS.	PESO	GARANTÍA
Caja Color	1	23.2 Kg	6 meses

Premier para SUV's, Pick Ups con tornillo de extensión
For SUV'S & Pick Up Trucks with extension screw

3 ton



GPP-03 AA01050

EMPAQUE	PZAS.	PESO	GARANTÍA
Caja Color	1	16.7 Kg	6 meses

Duty para taller
Workshop duty

3 ton



GP-3M AA01043

EMPAQUE	PZAS.	PESO	GARANTÍA
Caja Color	1	33.7 Kg	1 año

Doble sistema
de Bombeo
Dual Pump



Trabajo Pesado
Heavy Duty

3 ton

Doble sistema
de Bombeo
Dual Pump



Estructura extra resistente, válvula
de seguridad para evitar la sobrecarga

G-489 AA01010

EMPAQUE	PZAS.	PESO	GARANTÍA
Caja Color	1	33.6 Kg	1 año

Reforzado
Reinforced

3 ton

TAMER



GHP-3T BA01001

EMPAQUE	PZAS.	PESO	GARANTÍA
Caja Color	1	34 Kg	6 meses

Extrabajo servicio pesado

Quick lifting

3 ton

7 Borneos para alcanzar la altura máxima

Doble sistema de Bombeo Dual Pump



NEW

Altura máxima 50.5 cm
Altura mínima 7.5 cm
Recorrido hidráulico 43 cm
Estructura reforzada
Para Uso Pesado

GPXL-3 AA01087

EMPAQUE	PZAS.	PESO	GARANTÍA
Caja Color	1	34 Kg	1 año



Extra bajo levante rápido

Low profile, quick lifting

3 ton

Doble sistema de Bombeo Dual Pump

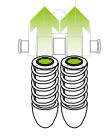

GXL-3 AA01057

EMPAQUE	PZAS.	PESO	GARANTÍA
Caja Color	1	47 Kg	1 año



Levante rápido

Quick lifting

3.5 ton



GPLR-3.5 AA01049

EMPAQUE	PZAS.	PESO	GARANTÍA
Caja Color	1	33 Kg	1 año

Extra bajo

Quick lifting

4 ton

Doble sistema de Bombeo Dual Pump



GHPL-4T AA01034

EMPAQUE	PZAS.	PESO	GARANTÍA
Caja Color	1	46 Kg	1 año



MODELO / MODEL		GAEI-3	GP-2 GPP-2	GP-2M GPP-2M	GP2C	GP2T
Altura Mínima / Minimum Height	mm	80	128	128	140	130
Recorrido de Elevación / Hydraulic Stroke	mm	295	215	215	247	203
Altura Máxima / Maximum height	mm	375	343	343	387	330
Capacidad / Capacity	ton	1.5	2	2	2	2

Levante rápido

Quick lifting

5 ton

Doble sistema de Bombeo Dual Pump



GPLR-5T AA01086

EMPAQUE	PZAS.	PESO	GARANTÍA
Caja Color	1	48 Kg	1 año



MODELO / MODEL		GPC-T2	GPUB-2	GP25T	GPEB-25	GP-SUV-2.5	GPP-03	GP-3M	G-489	GXL-3	GHP-3T	GPLR-3.5	GHPL-4T	GPLR-5T	GPXL-3
Altura Mínima / Minimum Height	mm	190	70	135	85	150	190	135	133	90	135	145	70	90	75
Recorrido de Elevación / Hydraulic Stroke	mm	258	530	215	296	380	178	365	332	460	365	335	438	460	430
Altura Máxima / Maximum height	mm	448	600	350	381	530	368	500	465	550	500	500	508	550	505
Capacidad / Capacity	ton	2	2	2.5	2.5	2.5	3	3	3	3	3	3.5	4	5	3

/ HEAVY DUTY

Brazo extra largo

Extra Long arm

2 ton

Levanta hasta 80 cm. de altura.
Lift up to 80 cm. High



G-482 AA01007
EMPAQUE | PZAS. | PESO | GARANTÍA
Caja Madera | 1 | 65 Kg | 1 año

Trabajo Extra Pesado

Extra Heavy Duty

3 ton

Estructura de acero reforzada,
ideal para vehículos pesados.
Reinforced structure for Heavy cars



G-483 AA01008
EMPAQUE | PZAS. | PESO | GARANTÍA
Caja Madera | 1 | 90 Kg | 1 año

Trabajo Extra Pesado

Extra Heavy Duty

5 ton



G-485 AA01009
EMPAQUE | PZAS. | PESO | GARANTÍA
Caja Madera | 1 | 115 Kg | 1 año

Trabajo Extra Pesado

Extra Heavy Duty

10 ton



G-410 AA01005
EMPAQUE | PZAS. | PESO | GARANTÍA
Caja Madera | 1 | 165 Kg | 1 año

Trabajo Extra Pesado

Extra Heavy Duty

20 ton



G-420 AA01006
EMPAQUE | PZAS. | PESO | GARANTÍA
Caja Madera | 1 | 230 Kg | 1 año

Los modelos G-482, G-483, G-485, G-410 y G-420 cuentan con pedal de aproximación y palanca de carga.

Los platos giratorios están hechos de placa de acero o de fundición según su capacidad.

Steel or cast-iron rotary plates, depending on the capacity.



Sólida palanca de acero con perilla de liberación

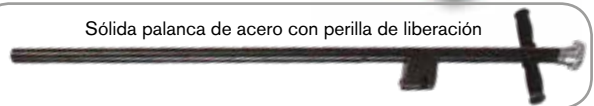

MODELO / MODEL			G-482	G-483	G-485	G-410	G-420
Altura Mínima / Minimum Height	mm	A	140	130	150	160	185
Recorrido de Elevación / Hydraulic Stroke	mm	B	670	490	420	370	435
Altura Máxima / Maximum height	mm	C	800	600	560	685	620
Dimensiones del gato / Jack Dimensions	cm	D	119 x 45 x 19	130 x 32 x 20	142 x 37 x 20	156 x 49 x 25	185 x 41 x 20

- A) Altura Mínima
Minimum Height
- B) Recorrido de Elevación
Hydraulic Stroke
- C) Altura Máxima
Maximum Height
- D) Dimensiones del Gato
Jack Dimensions

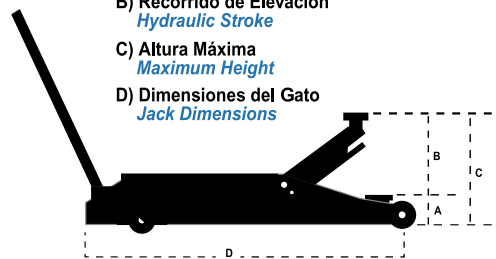

Adaptador para transmisiones para gatos de patín
Transmission adaptor

500 kgs



USO



AT-500 AA08001

EMPAQUE	PZAS.	PESO	GARANTÍA
Caja Color	1	10.6 Kg	1 año

- Inclinación de silleta: Frente 60° - Atrás 10°
- Rango de longitud de trabajo: 10 cm - 39.3 cm
- Rango de ancho de trabajo: 22.2 cm - 33 cm

Para fosas
For pits

500 kgs

- Altura Mínima: 113.5 cm
- Altura Máxima: 194 cm
- Charola: 42 X 37 cm
- Minimum Height: 113.5 cm
- Maximum Height: 194 cm
- Tray: 42 X 37 cm



GTF-500 AA01055

EMPAQUE	PZAS.	PESO	GARANTÍA
Caja	1	34 Kg	1 año

Telescópico para fosas
Telescopic for workshop pits

500 kgs

- Altura Mínima: 83 cm
- Altura Máxima: 180 cm
- Charola: 42 X 37 cm
- Minimum Height: 83 cm
- Maximum Height: 180 cm
- Tray: 42 X 37 cm



GT-500 AA01054

EMPAQUE	PZAS.	PESO	GARANTÍA
Caja	1	57 Kg	1 año

Telescópico para fosas
Telescopic for workshop pits

1 ton

- Altura Mínima: 83 cm
- Altura Máxima: 180 cm
- Charola: 35 X 25 cm
- Minimum Height: 83 cm
- Maximum Height: 180 cm
- Tray: 35 X 25 cm



GT-1000 AA01053

EMPAQUE	PZAS.	PESO	GARANTÍA
Caja	1	86 Kg	1 año

500 kgs



- Altura Mínima: 170 mm
- Altura Máxima: 680 mm
- Charola: 32 X 20 mm
- Minimum Height: 170 mm
- Maximum Height: 680 mm
- Tray: 32 X 20 mm

T-1450 AA01072

EMPAQUE	PZAS.	PESO	GARANTÍA
Caja	1	67 Kg	1 año

Estructura reforzada para uso rudo

1 ton



- Altura Mínima: 230 mm
- Altura Máxima: 760 mm
- Charola: 42 X 37 mm
- Minimum Height: 230 mm
- Maximum Height: 760 mm
- Tray: 42 X 37 mm

T-4200 AA01076

EMPAQUE	PZAS.	PESO	GARANTÍA
Caja	1	78 Kg	1 año

Ruedas giratorias de fundición

1.5 ton



- Altura Mínima: 165 mm
- Altura Máxima: 890 mm
- Charola: 46 X 37 mm
- Minimum Height: 165 mm
- Maximum Height: 890 mm
- Tray: 46 X 37 mm

T-4215 AA01077

EMPAQUE	PZAS.	PESO	GARANTÍA
Caja	1	140 Kg	1 año

2 ton



- Altura Mínima: 165 mm
- Altura Máxima: 890 mm
- Charola: 46 X 37 mm
- Minimum Height: 165 mm
- Maximum Height: 890 mm
- Tray: 46 X 37 mm

T-4220 AA01080

EMPAQUE	PZAS.	PESO	GARANTÍA
Caja	1	153 Kg	1 año

GATOS HIDRÁULICOS PARA PLUMA

/ HYDRAULIC HOIST JACKS

AUTOMOTRIZ
AUTOMOTIVE

1.5 ton



Base sin oreja

GHP-1.5 AA01030

EMPAQUE	PZAS.	PESO	GARANTÍA
Granel	1	5.2 Kg	1 año

5 ton

- Para pluma de 1 t
- For 1 t shop crane



GHP-5 AA01031

EMPAQUE	PZAS.	PESO	GARANTÍA
Granel	1	10 Kg	1 año

8 ton

- Para pluma de 2 t
- For 2 t shop crane



GHP-8 AA01032

EMPAQUE	PZAS.	PESO	GARANTÍA
Granel	1	10.7 Kg	1 año

12 ton

- Para pluma de 3 t
- For 3 t shop crane



GHP-12 AA01033

EMPAQUE	PZAS.	PESO	GARANTÍA
Granel	1	17 Kg	1 año

NIVELADOR DE CARGA

/ LOAD LEVELER

750 kgs

USO:



◀ 2 cadenas de 28 cm. de largo ▶

NC-750 AA08033

EMPAQUE	PZAS.	PESO	GARANTÍA
Caja	1	5 Kg	1 año

MODELO / MODEL		GHP-1.5	GHP-5	GHP-8	GHP-12
Altura Mínima / Minimum Height	mm	610	550	612	630
Recorrido Hidráulico / Hydraulic Stroke	mm	490	474	490	490
Altura Total / Total height	mm	1100	1024	1102	1120

KITS DE AFINACIÓN AUTOMOTRIZ

/ MOTOR TUNNING KITS

Básico de Afinación para latas presurizadas

Injectors cleaning

Incluye:

- Manómetro para la presión del combustible
- Juego de 4 conectores
- Juego de 4 desconectores
- 2 Ahorcadores
- Cadena con soporte para lata
- Manómetro con regulador



KBP AA08020

EMPAQUE	PZAS.	PESO	GARANTÍA
Estuche	1	1.6 Kg	6 meses

Boya para limpieza de inyectores

Injectors cleaning Kit

Incluye:

- Boya presurizadora
- Manguera para Boya
- Manómetro para la presión del combustible
- Tapón para modelos FORD
- Conector en "T" para modelos Nissan
- Conector en "T" TBI
- Juego de 8 desconectores
- Juego de 4 conectores
- Tarraja para válvula
- Ahorcadores
- Caja Plástica de 16"



KAA-24 AA08019

EMPAQUE	PZAS.	PESO	GARANTÍA
Caja Plástica	1/4	3.7 Kg	6 meses

LLAVES PARA FILTRO DE ACEITE

/ OIL FILTER WRENCH

2 11/16" - 3 1/2"
(68 - 90 mm)



LLFA-1 AA14011

EMPAQUE	PZAS.	PESO	GARANTÍA
Blisters	12/48	0.25 Kg	1 año

3/18" - 3 15/16"
(79 - 100 mm)



LLFA-2 AA14012

EMPAQUE	PZAS.	PESO	GARANTÍA
Blisters	12/48	0.35 Kg	1 año

Llave de 3 puntos para filtro de aceite

3 Leg Oil filter Wrench

4 1/2"
140 mm

-Acero al Carbono



-Para remover y cambiar los filtros de aceite
-Puede usarse con Matraca cuadro de 3/8" y 1/2"
-Extremos estriados para mayor sujeción



Trabaja en ambos sentidos

LLFA-3 AA14521

EMPAQUE	PZAS.	PESO	GARANTÍA
Blister	10/40	0.65 Kg	1 año

Llave de banda para filtro de aceite

Filter Wrench

6"
152 mm

-Acero de alta resistencia
-Banda fabricada en Nylon



-Para remover y cambiar los filtros de aceite sin dañarlos
-Para usarse con Matraca cuadro de 1/2"

LLFA-B AA14093

EMPAQUE	PZAS.	PESO	GARANTÍA
Blister	20/60	0.26 Kg	1 año

Llave universal con cadena

Chain Wrench

19"
480 mm

305 mm (12")



Cuerpo de Acero al Carbono

Cadena y Pernos de gran resistencia

-Ideal para objetos de forma irregular y lugares reducidos

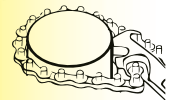

LL-C AA12993

EMPAQUE	PZAS.	PESO	GARANTÍA
Caja	20	0.80 Kg	1 año

Compresómetro motores a gasolina

Petrol engine compression tester

2 pzas



CMG AA08036

EMPAQUE	PZAS.	PESO	GARANTÍA
Portafolio	5	1.1 Kg	1 año

Compresómetro diesel con accesorios

Cylinder pressure meter for diesel truck

19 pzas



KCD AA08037

EMPAQUE	PZAS.	PESO	GARANTÍA
Portafolio	6	3.1 Kg	1 año

Kit compresómetro-presión de bomba de gasolina

Compression and pressure test gauges kit

11 pzas



KCBG AA08038

EMPAQUE	PZAS.	PESO	GARANTÍA
Portafolio	10	1.4 Kg	1 año

Kit probador de vacío y bomba para purga de frenos

Vacuum tester and brake bleeding kit

17 pzas



KPF AA08035

EMPAQUE	PZAS.	PESO	GARANTÍA
Portafolio	10	1 Kg	1 año

Kit de herramientas de sincronización NISSAN®-RENAULT® 1.6 lts

Engine timing tool kit

7 pzas

Kit de herramientas especiales para inmovilizar el árbol de levas para realizar el cambio de bandas y poleas.



KH-NR16 AA08032

EMPAQUE	PZAS.	PESO	GARANTÍA
Portafolio	1	2.4 Kg	1 año

Kit dado para sensor de oxígeno y aceite

Oxygen sensor and oil cap extraction kit

7 pzas

- Material Cr-V



KDSOA-7 AA08047

EMPAQUE	PZAS.	PESO	GARANTÍA
Portafolio	1	2 Kg	1 año

Juego de desconectores para líneas de combustible y aire acondicionado
Pipe connector removing kit

22 pzas



JDLC-22 AD08040

EMPAQUE	PZAS.	PESO	GARANTÍA
Portafolio	1/10	1 Kg	1 año

Calibrador de discos para frenos
Universal caliper wind back kit

18 pzas



CDT-18 AD08041

EMPAQUE	PZAS.	PESO	GARANTÍA
Portafolio	1/10	2.5 Kg	1 año

Kit de extractores internos y externos
Internal & external puller set

5 pzas



KEIE-5 AD08043

EMPAQUE	PZAS.	PESO	GARANTÍA
Portafolio	1/3	4.9 Kg	1 año

Kit extractor de rodamientos
Bearing separator assembly kit

15 pzas



KER-15 AD08044

EMPAQUE	PZAS.	PESO	GARANTÍA
Portafolio	1/3	5.4 Kg	1 año

Kit para reparar cuerdas de bujías
Spark plug thread repair kit

27 pzas



EXBR-6 AD08042

EMPAQUE	PZAS.	PESO	GARANTÍA
Portafolio	1/20	1.4 Kg	1 año

Juego de herramienta automotriz
Socket sets

171 pzas

· Material Cr-V



VIDEO

JHA-171 AE14188

EMPAQUE	PZAS.	PESO	GARANTÍA
Portafolio	2	7.7 Kg	1 año

Juego especial de puntas torx® spline

Torx® and spline bits socket set

34 pzas

· Material Cr-V



JEPTS-34 AE14189

EMPAQUE	PZAS.	PESO	GARANTÍA
Portafolio	12	1.13 Kg	2 años

Juego de puntas torx® para ajuste de motor

Tools set for car engine

38 pzas

· Material Cr-V



PTAM-38 AE14191

EMPAQUE	PZAS.	PESO	GARANTÍA
Portafolio	4	5.1 Kg	2 años

Juego de puntas torx® para transmisión automática

Torx® bits socket set

32 pzas

· Material Cr-V



PTTA-32 AE14190

EMPAQUE	PZAS.	PESO	GARANTÍA
Portafolio	4	5 Kg	2 años

Kit detector de fugas para sistema de enfriamiento automotriz

Radiator pressure tester and vacuum type-cooling system kit

17 pzas



KDFA-17 AA08049

EMPAQUE	PZAS.	PESO	GARANTÍA
Portafolio	1	3 Kg	6 meses

Juego de probadores LED para inyectores

Electronic fuel injection and signal noid lite tester

11 pzas



KDPI-11 AA08048

EMPAQUE	PZAS.	PESO	GARANTÍA
Portafolio	1	0.8 Kg	1 año

Extractor universal para GM® y Chrysler®

Harmonic damper pulley set

6 pzas



INCLUYE:
-Extractor de 3 mordazas entrada 3/4"
-Perno de empuje 3/8"
-Soporte de Polea para Chrysler 4|5|6
3 punzones

EPDGM-5 AA08058

EMPAQUE	PZAS.	PESO	GARANTÍA
Portafolio	1/4	1 Kg	1 año



Para desmontar y montar poleas extractor de damper de alta resistencia

IDEAL PARA:



Kit para montar/desmontar rótulas y terminales

Ball joint mounting & Demounting tool kit

7 pzas



KMDR-7 AA08054

EMPAQUE	PZAS.	PESO	GARANTÍA
Portafolio	1/3	5 Kg	1 año

Juego instalador de baleros y sellos

Ball Bearing Installer set

10 pzas



JIBS-10 AA08053

EMPAQUE	PZAS.	PESO	GARANTÍA
Portafolio	1	3.9 Kg	1 año

Juego de dados y puntas para alternador

Alternator tool set

18 pzas



JDPA-18 AA08060

EMPAQUE	PZAS.	PESO	GARANTÍA
Portafolio	1/10	1.5 Kg	1 año

Kit para sincronizar bandas de distribución Ford Fiesta® y Focus®

Engine setting locking kit

5 pzas



KBDF-5 AA08062

EMPAQUE	PZAS.	PESO	GARANTÍA
Portafolio	1/4	0.5 Kg	1 año

Kit para sincronización del motor

Engine setting locking kit

9 pzas



INCLUYE: Herramienta de bloqueo del piñón del Árbol de Levas, Placa para calibrar y bloquear el Árbol de Levas, Barra de ajuste del Árbol de Levas, Pasador de sincronización del volante, Perno para trabar el cigüeñal, perno para trabar el cigüeñal, pasador del Árbol de Levas, perno de seguridad de la polea de tensión, herramienta de alineación de poleas de cigüeñal.

IDEAL PARA: **mazda** **Ford**

KBDF-9 AA08062

EMPAQUE	PZAS.	PESO	GARANTÍA
Portafolio	1/5	1.54 Kg	1 año

FORD Fiesta®
FORD Focus 1.6®
TI-VCT® 2.0 TDCI®
FORD Figo®
Motores FORD Zetec®

Juego de dados y llave 3/8" para tapon de Carter

Square and hexoil drainer sockets set

12 pzas

· Material Cr-V



Incluye las medidas más comunes para remover / reemplazar tuercas de diferenciales, carters, ejes y cajas de velocidad:

● 3/8", 8 mm, 9 mm, 10 mm, 12 mm, 14 mm, 17 mm

■ 8 mm, 3/8", 11 mm, 13 mm

SDHDA-12 AA08065

EMPAQUE	PZAS.	PESO	GARANTÍA
Portafolio	1/10	1.1 Kg	1 año

IDEAL PARA:
Drenar aceite de un motor

Set de arco levanta válvulas

Valve spring compressor set

10 pzas



INCLUYE:
5 piezas de presión (diámetros de 16,19,23, 25 y 30 mm)
1 Barra de compresión
3 pernos de empuje (70, 101 y 120 mm de largo)
1 Arco levanta válvulas con altura de 100 mm

SALV-7 AA08055

EMPAQUE	PZAS.	PESO	GARANTÍA
Portafolio	1/3	1.5 Kg	1 año



Para Motores Pequeños y de Motocicletas



Set para colocar y remover abrazaderas

Hose clamp pliers set

10 pzas



SCRA-7 AA08059

EMPAQUE	PZAS.	PESO	GARANTÍA
Portafolio	1/2	3.75 Kg	1 año

Kit de cambio de cadena Spark GM® 1.0

Engine timing tool kit

7 pzas



SCBS-5 AA08067

EMPAQUE	PZAS.	PESO	GARANTÍA
Portafolio	1/15	1 Kg	1 año

Juego para sincronización de motor VW® 1.4, 1.6 lts (FSI y TSI)

Engine timing tool kit

4 pzas



M
MEJORADO



Wolkswagen:
FSI y TSI 1.4 y 1.6 Lts

INCLUYE:
Soporte de Comparador, Bloqueador de Árbol de Levas, Herramienta de Bloqueo del Cigüeñal y Bloqueador del Tensor

SCBV-4 AA08068

EMPAQUE	PZAS.	PESO	GARANTÍA
Portafolio	1/20	1.5 Kg	1 año

IDEAL PARA:

VW VENTO
VW GOLF (03-09)
VW JETTA (06-09)
VW PASSAT (05-09)
VW TIGUAN (03-09)



Juego para sincronización de motor VW® 1.0, 1.2 y 1.4 lts

Engine Timing Tool Kit

6 pzas



Para Motores Volkswagen:
1.0, 1.2 y 1.4 Lts



INCLUYE:
-Tensor de Llave de ajuste
-Placa de ajuste de Árbol de Levas
-Placa de ajuste de Árbol de Levas
-Herramienta de bloqueo de los piñones del Árbol
-Perno de Bloqueo de Cigüeñal
-Herramienta de Montaje

IDEAL PARA:



KDSVW-6 AA08082

EMPAQUE	PZAS.	PESO	GARANTÍA
Portafolio	1/10	1.53 Kg	1 año

Juego para sincronización de motor VW 2.4, 2.5 y 3.2 Lts (FSI)

Engine timing tool kit

5 pzas



M
MEJORADO

SCBB-5 AA08066

EMPAQUE	PZAS.	PESO	GARANTÍA
Portafolio	1/10	1.2 Kg	1 año

Juego para sincronizar banda de distribución SONIC®, TRAX®, CRUZE®, AVEO®

Engine timing tool kit

8 pzas



M
MEJORADO



Para Motores de:
1.6 a 1.8 L

USO IDEAL PARA:



KDSA-7 AD08056

EMPAQUE	PZAS.	PESO	GARANTÍA
Portafolio	1/10	0.68 Kg	1 año

Extractor universal para sellos / retenes de dirección hidráulica

Oil seals extractor

2 pzas

Ideal Para:
La extracción de sellos y retenes de dirección hidráulica



Largo total: 22.5"

NEW

Cuerpo de Acero Reforzado

APLICACIÓN
UNIVERSAL

EUSR AA00312

EMPAQUE	PZAS.	PESO	GARANTÍA
Caja	10	1.9 Kg	1 año

Kit juego de extractor para tirante interior (Bieleta de dirección)

Inner tie rod kit

12 pzas

INCLUYE:
1 palanca (20")
11 llaves pata de cuervo:
a) std: 1-3/16", 1-1/4", 1-5/16, 1-7/16
b) mm: 14mm, 17 mm, 19mm, 22mm, 26 mm
27 mm, 33.6mm



NEW

BD-12 AA87253

EMPAQUE	PZAS.	PESO	GARANTÍA
Portafolio	5	3.5 Kg	1 año

Adaptador universal para bieletas redondas

Universal adaptor for adjusting round tie rods

1 pza

Acero de alta resistencia

Un producto para usarse exclusivamente con el juego de extractor para tirante interior (bieleta de dirección) MOD: BD-12



NEW

ABR AA83353

EMPAQUE	PZAS.	PESO	GARANTÍA
Caja	20	0.60 Kg	1 año

Kit juego de extractores internos con martillo deslizante

Inner bearing puller

5 pzas

Para la extracción de rodamientos, especialmente adecuados para el desmontaje en agujeros ciegos



NEW

INCLUYE:
-Martillo deslizante (370 mm/1.430 gr)
-4 Garras
a) 10-14 mm b) 15-19 mm c) 18-25 mm d) 25-32 mm

KEIM-5 AA00552

EMPAQUE	PZAS.	PESO	GARANTÍA
Portafolio	4	4.0 Kg	1 año

Kit juego de herramientas para embrague del aire acondicionado

Automotive air condition clutch tool kit

20 pzas

Ideal Para:
Montar y desmontar los embragues de aire acondicionado



NEW

JEAA-20 AA00172

EMPAQUE	PZAS.	PESO	GARANTÍA
Portafolio	5	2.6 Kg	1 año

Kit juego de bloqueo para la cadena de distribución V6 4 lts

Timing master kit

8 pzas



Para Motores: V6 4 Lts



NEW

IDEAL PARA:



KDSF-8 AA00111

EMPAQUE	PZAS.	PESO	GARANTÍA
Portafolio	2	4.5 Kg	1 año

Kit juego para sincronización del motor VW/AUDI® motores turbo FSI, TFSI 1.8 y 2.0 lts

Engine Timing Tool Kit

20 pzas



Para Motores Volkswagen y Audi 1.8 y 2.0 Lts



NEW

IDEAL PARA:



KDSVW-20 AA00552

EMPAQUE	PZAS.	PESO	GARANTÍA
Portafolio	2	4.9 Kg	1 año

Opresor de resortes para suspensión MCPHERSON®

Mcpherson strut spring opressor

2 pzas



MEJORADO



Fabricado en Acero de Cromo al Carbón de Alta Resistencia

CRSM-2 AD08057

EMPAQUE	PZAS.	PESO	GARANTÍA
Portafolio	4	4 Kg	1 año

Inflador automático de llantas

Automatic Tire Inflator

90 PSI

- Pantalla LED
- Hasta 100PSI
- Voltaje 120Vca
- Flujo de aire 400 lts/min



IFL-90 AA08053

EMPAQUE	PZAS.	PESO	GARANTÍA
Caja Color	1	3.5 Kg	1 año

Probador de chispa automotriz para bujía

Spark plug tester

1 pza



PCA AA08050

EMPAQUE	PZAS.	PESO	GARANTÍA
Blisters	144	0.12 Kg	6 meses

Termómetro Infrarojo

Infrared thermometer

-38 °C a 520 °C



- Usa 2 baterías AA (incluidas)
- Apuntador láser

TI-38520 AD22001

EMPAQUE	PZAS.	PESO	GARANTÍA
Blisters	10/20	0.2 Kg	1 año

Desarmador de impacto

Impact screwdriver

14 pzas

Puntas Cr-V



Incluye: Estuche

DIMP-14 AE14192

EMPAQUE	PZAS.	PESO	GARANTÍA
Estuche	1/16	0.65 Kg	1 año

Set de llaves combinadas con matraca cabeza flexible

Flexible head ratchet type combined wrench set

7 pzas

Cromo vanadio acabado espejo
Chrome vanadium mirror finish



VIDEO



SLCMF-7 AA14014

EMPAQUE	PZAS.	PESO	GARANTÍA
Estuche	1/20	1.2 Kg	1 año

Set de llaves combinadas con matraca
Ratchet type combined wrench set

7 pzas

Cromo vanadio acabado espejo
Chrome vanadium mirror finish



SLCM-7 AA14013

EMPAQUE	PZAS.	PESO	GARANTÍA
Estuche	1/20	1.2 Kg	1 año

Set de llaves combinadas con matraca

Ratchet type combined wrench set

5 pzas

Cromo vanadio acabado espejo
Chrome vanadium mirror finish



SLCM-5 AE14199

EMPAQUE	PZAS.	PESO	GARANTÍA
Estuche	1/20	1.2 Kg	1 año

Torquímetro de trueno
Click Stop Torque Wrench

TT-28210 AA08072

EMPAQUE	PZAS.	PESO	GARANTÍA
Estuche	1/10	2.1 Kg	6 meses



Incluye Estuche



Torque 28-210 N.m (22-154 Pie/Lb)

- Mando: 1/2"
- Mango moleteado
- 24 dientes por matraca
- Fabricado en Cromo Vanadio

Juego de llaves de Obstrucción "S"
Lock wrenches

5 pzas

JLS-5 AA08073

EMPAQUE	PZAS.	PESO	GARANTÍA
Blisters	1/20	1.2 Kg	1 año



Juego de llaves de Obstrucción "U"
Lock Wrenches

5 pzas

JLO-5 AA08071

EMPAQUE	PZAS.	PESO	GARANTÍA
Blisters	1/20	1.2 Kg	1 año



Laboratorio de inyectores
Auto fuel injector tester & cleaner

6 Inyectores
110 Vca



VIDEO

- Limpieza con ultrasonido
- Prueba de vacío (0 - 20 ms)
- Velocidad media (0-4 ms)
- Prueba de aceleración
- Prueba de desplazamiento
- Prueba de goteo
- Prueba de spray en vacío
- Prueba de spray velocidad media
- Prueba de spray velocidad alta
- Flujo en reversa
- Prueba sin desarmar

Uso para todo el Parque Vehicular a Gasolina



LIV-6 AA08045

EMPAQUE	PZAS.	PESO	GARANTÍA	CONEXIÓN
Caja	1pza (2 cajas)	30 Kg	1 año	Contacto

Equipo de recuperación y reciclaje de aire acondicionado

AC recovery and recycling machine

254 PSI



VIDEO

- Velocidad de RECICLAJE: 180-350 lts/min
- Velocidad de CARGA: 800-1 500 lts/min
- Flujo de VACÍO: 60 lts/min

ERRA AA08046

EMPAQUE	PZAS.	PESO	GARANTÍA	CONEXIÓN
Caja Color	1	83 Kg	1 año	Contacto



Intercambiador de aceite de transmisión automática
Oil and Fluid Exchanger



VIDEO

- REMUEVE
- LIMPIA
- REEMPLAZA 2 TANQUES con capacidad de 30 lts

Uso para todo el Parque Vehicular a Gasolina y Diesel

Temperatura máxima de operación 80°C

IAAT-322 AA08052

EMPAQUE	PZAS.	PESO	GARANTÍA
Caja Color	2	72.2 Kg	1 año



Lijadora orbital
Air Orbit Sander

5"
2.5
CFM



LON-5 AA23004

EMPAQUE	PZAS.	PESO	GARANTÍA
Caja Color	1/20	1.19 Kg	6 meses

Pulidora Neumática
Polisher

7"
6 CFM



PN-7 AA23018

EMPAQUE	PZAS.	PESO	GARANTÍA
Caja Color	2	3.34 Kg	1 año

Sierra cortadora
Air Body Saw

1/4"
3 CFM

- Velocidad: 9000 RPM
- Capacidad de corte:
Aluminio 1.5 mm
Acero 1.3 mm
- Consumo de aire:
184 l/min (6.5 cfm)



SCN-1/4 AA23019

EMPAQUE	PZAS.	PESO	GARANTÍA
Caja Color	1/20	0.7 Kg	6 meses

Cizalla neumática
Pneumatic Metal Shear

4 CFM



CIN AA23001

EMPAQUE	PZAS.	PESO	GARANTÍA
Caja Color	1/10	1.4 Kg	6 meses

Cortadora de Disco
Cut-Off Tool

3"
4 CFM



CN-3 AA23002

EMPAQUE	PZAS.	PESO	GARANTÍA
Caja Color	1/20	0.87 Kg	6 meses

Matracas de impacto
Impact Ratchet

1/2"
3 CFM

Torque: 50 lb/ft



Válvula de reversa para cambios de dirección
Reverse valve for direction change

MIN-12 AA23005

EMPAQUE	PZAS.	PESO	GARANTÍA
Caja Color	5	1.3 Kg	1 año

Matracas de impacto
Impact Ratchet

3/8"
3 CFM

Torque: 50 lb/ft



Válvula de reversa para cambios de dirección
Reverse valve for direction change

MIN-38 AA23006

EMPAQUE	PZAS.	PESO	GARANTÍA
Caja Color	5	1.31 Kg	1 año

Mototool
Mototool

1/4"
2.5
CFM

2,500 RPM's



Consumo de aire 84 Lts./min. (3CFM)

MTN-14 AA23020

EMPAQUE	PZAS.	PESO	GARANTÍA
Caja Color	30	0.5 Kg	6 meses

Filtro regulador y lubricador
Maintenance unit

3/8"



FRL-3000 AA23022

EMPAQUE	PZAS.	PESO	GARANTÍA
Caja Color	1/12	0.7 Kg	1 año

Filtro regulador y lubricador
Maintenance unit

1/2"



FRL-4000 AA23021

EMPAQUE	PZAS.	PESO	GARANTÍA
Caja Color	1/6	1.5 Kg	1 año

Pistola de impacto
Wrench

1/2"
6 CFM

Sistema "Twin Hammer"
Torque Variable
Máximo: 600 lb/ft



- Entrada de aire de 1/4"
- Sistema de dos martillos (Twin Hammer)
- Potencia 7000 rpm

PIN-600 AA23011

EMPAQUE	PZAS.	PESO	GARANTÍA
Caja Color	1/10	2.6 Kg	1 año

Pistola de impacto

Wrench
1/2"
4 CFM

Sistema "Single Hammer"
Torque: 320 lb/ft



Control de velocidad que permite hacer que la pistola gire a distintas velocidades

PIN-1/2	AA23008
EMPAQUE	PZAS. PESO GARANTÍA
Caja Color	1/4 1.1 Kg 6 meses

Pistola de impacto

Wrench
1/2"
6 CFM

Sistema "Twin Hammer"
Torque Variable
Máximo: 529 lb/ft



PIN-734	AA23013
EMPAQUE	PZAS. PESO GARANTÍA
Caja Color	1/8 2.8 Kg 1 año

Pistola de impacto

Wrench
3/4"
6 CFM

Sistema "Twin Hammer"
Torque Variable
Máximo: 729 lb/ft



PIN-3/4	AA23010
EMPAQUE	PZAS. PESO GARANTÍA
Caja Color	1/8 5 Kg 1 año

Pistola de impacto industrial

Industrial wrench
1/2"
6 CFM

Sistema "Twin Hammer"
Torque Variable
Máximo: 625 lb/ft



PIN-850	AA23015
EMPAQUE	PZAS. PESO GARANTÍA
Caja Color	1/8 3 Kg 1 año

Pistola de impacto vástago largo

Wrench
1/2"
6 CFM

Sistema "Twin Hammer"
Torque Variable
Máximo: 500 lb/ft



PIN-677L	AA23012
EMPAQUE	PZAS. PESO GARANTÍA
Caja Color	1/8 3 Kg 1 año

Pistola de impacto con kit 10 dados

Wrench with 10 Sockets Kit
1/2"
4 CFM

Sistema "single hammer"
Torque: 320 lb/ft

- 1 barra de extensión
- 1 mini lubricador
- 1 conector neumático
- 10 dados milimétricos: 9 mm, 10 mm, 11 mm, 13 mm, 14 mm, 17 mm, 19 mm, 22 mm, 24 mm, 27 mm



PINK-1/2	AA23016
EMPAQUE	PZAS. PESO GARANTÍA
Portafolio	1/4 4.2 Kg 1 año

Pistola de impacto con kit 10 dados

Wrench with 10 Sockets Kit
1/2"
6 CFM

Sistema "twin hammer"
Torque: 529 lb/ft

- 1 barra de extensión
- 1 mini lubricador
- 1 conector neumático
- 10 dados milimétricos: 9 mm, 10 mm, 11 mm, 13 mm, 14 mm, 17 mm, 19 mm, 22 mm, 24 mm, 27 mm



PIN-734H	AA23014
EMPAQUE	PZAS. PESO GARANTÍA
Portafolio	1/4 5 Kg 1 año

Pistola de impacto con kit de dados

Wrench with Sockets
3/4"
6 CFM

- Torque Variable
- Máximo: 720 lb/ft
- Incluye 2 dados: 32 mm y 36 mm
- Includes impact sockets: 32 mm y 36 mm



PINK-3/4	AA23017
EMPAQUE	PZAS. PESO GARANTÍA
Portafolio	1/3 6.3 Kg 1 año

Pistola de impacto vástago largo 6"

6" Anvil wrench
1"
9 CFM

Sistema "twin hammer"
Torque: 2500 lb/ft



PIN-16	AA23009
EMPAQUE	PZAS. PESO GARANTÍA
Caja Color	2 11.5 Kg 1 año



VIDEO

Kit básico
Basic tool kit



KHF-9062MI AA03012

EMPAQUE	PZAS.	PESO	GARANTÍA
Estuche de vinil	1	0.5 Kg	6 meses

CONTENIDO / CONTENT

Estuche, Desarmador plano, Desarmador de cruz, 4 Llaves españolas, 8/9,10/11, 12/13, 14/15 mm, Pinza de mecánico / Foldable case, Flat blade screwdriver, philips head screwdriver wrenches 8/9, 10/11, 12/13, 14/15 mm, pliers.

Kit tipo cartera
Wallet type tool kit



KIT-10 AA03015

EMPAQUE	PZAS.	PESO	GARANTÍA
Estuche de tela	10	0.92 Kg	6 meses

CONTENIDO / CONTENT

4 Llaves españolas 8 y 9 mm, 10 y 11 mm, 12 y 13 mm, 14 y 15 mm Desarmador plano Desarmador de cruz 6"x100 mm, Pinzas de mecánico de 6", Calibrador de presión CL-1, Martillo, Estuche MIKEL'S tipo cartera / 4 Wrenches: 8 y 9 mm, 10 y 11 mm, 12 y 13 mm, 14 y 15 mm Flat head screwdriver: 6"x100 mm, Phillips screwdriver: 6"x100 mm, 6" slip joint pliers, Pressure gauge, hammer, Folding wallet

Kit de emergencia automotriz
Automotive emergency kit



KEA-8 AA03007

EMPAQUE	PZAS.	PESO	GARANTÍA
Estuche de tela	1	1.8 Kg	6 meses

CONTENIDO / CONTENT

Estuche, Triángulo reflejantes 10", Desarmador plano, Desarmador de cruz, Pinza de mecánico, Cables pasacorriente 2.4M calibre 10, Lámpara Manual Recargable, Guantes de Algodón con puntos de PVC / Bag, 10" Reflective triangle, flat blade screwdriver, philips head screwdriver, pliers, booster cables 2.4 M x gauge 10, Rechargeable Lamp, Cotton gloves with PVC Dots.

Kit de emergencia básico
Basic emergency kit



KIT-1 AA03014

EMPAQUE	PZAS.	PESO	GARANTÍA
Maleta	1	4.2 Kg	6 meses

CONTENIDO / CONTENT

Maleta rectangular, Inflallantas 445 ml, Cuerda trenzada, Triángulo reflejante 17", Cables pasa corriente 2.4M calibre 10, Calibrador tipo pluma / Rectangular Bag, Magic tire 445 ml. Tow rope, 17" triangle, Booster cables 2.4 M x gauge 10, Pencil air pressure gauge

Kit de emergencia básico
Basic emergency Kit



KHS-9170MI AA03013

EMPAQUE	PZAS.	PESO	GARANTÍA
Estuche de tela	6	4 Kg	6 meses

CONTENIDO / CONTENT

Estuche, Triángulo reflejante 17", Cables pasacorriente 2.4M calibre 10, 4 Llaves españolas: 8 y 9 mm, 10 y 11 mm, 12 y 13 mm, 14 y 15 mm, Pinza de mecánico, Desarmador plano, Desarmador de cruz, Guantes de Algodón con puntos de PVC, Impermeable Tipo Manga / Bag, 17" triangle, booster cables 2.4 M x gauge 10, 4 Wrenches, pliers, Flat head screwdriver: 6"x100 mm, Phillips screwdriver: 6"x100 mm, Cotton gloves with PVC Dots, Raincoat

Kit de seguridad automotriz 1 t
Automotive security kit 1t



KIT-11 AA03017

EMPAQUE	PZAS.	PESO	GARANTÍA
Estuche de tela	1	6 Kg	1 año

CONTENIDO / CONTENT

4 Llaves españolas : 8 y 9 mm, 10 y 11 mm, 12 y 13 mm, 14 y 15 mm, Desarmador plano, Desarmador de cruz, Juego de cables pasacorriente, Triángulo reflejante 17", Pinza de mecánico, Maleta rectangular, Gato de tijera 1ton / 4 Wrenches, Flat head screwdriver: 6"x100 mm, Phillips screwdriver: 6"x100 mm, Booster cables: 2.4 mts x gauge 10, 17" Reflective triangle, pliers, Rectangular Bag, 1ton scissor jack

KITS DE EMERGENCIA

/ EMERGENCY KITS

Kit de emergencia automotriz
Emergency kit



KIT-4 AA03019

EMPAQUE	PZAS.	PESO	GARANTÍA
Estuche de tela	1	6.9 Kg	6 meses

CONTENIDO / CONTENT

4 Llaves españolas: 8 y 9 mm, 10 y 11 mm, 12 y 13 mm, 14 y 15 mm, Desarmador plano: 6"x100 mm, Desarmador de cruz: 6"x100 mm, Juego de cables pasacorriente: 2.4 m calibre 10 Extintor 1 kg, 2 Triángulos reflejantes 17", Pinza de mecánico, Maleta rectangular / 4 Wrenches 8 y 9 mm, 10 y 11 mm, 12 y 13 mm, 14 y 15 mm, Flat head screwdriver, Phillips screwdriver, booster cables, 1 kg fire extinguisher, 17" Reflective triangles, Pliers, Rectangular Bag

Kit de asistencia en el camino
On The Road Assistance kit



KIT9153MI AA03023

EMPAQUE	PZAS.	PESO	GARANTÍA
Estuche de tela	1	6.5 Kg	6 meses

CONTENIDO / CONTENT

Estuche, Triángulos reflejantes 17", Extintor 1kg, Infallantas 445 ml, Cables pasacorriente 2.4mts calibre 10, 3 Llaves españolas: 8 y 9 mm, 10 y 11 mm, 12 y 13 mm. Pinza de mecánico, Desarmador plano: 6"x100 mm, Desarmador de cruz: 6"x100 mm, Guantes de Algodón con puntos de PVC, Impermeable Tipo Manga / Bag, 17" Reflective triangle, 1 Kg fire extinguisher, Magic tire, booster cables 2.4 M x gauge, 4 Wrenches, pliers, Flat head screwdriver, Phillips screwdriver, Cotton gloves with PVC Dots, Raincoat

Kit de emergencia automotriz
Automotive Emergency kit



KEM-9162MI AA03009

EMPAQUE	PZAS.	PESO	GARANTÍA
Estuche de tela	1	4.5 Kg	6 meses

CONTENIDO / CONTENT

Estuche, Triángulos reflejantes 10", Extintor 1kg, Infallantas 445 ml, Cables pasacorriente 2.4m calibre 8, Lámpara de emergencia 4 en 1 LMF-8, Multiherramientas 28 en 1 / Bag, 10" Reflective triangle, 1 Kg fire extinguisher, Magic tire 445 ml, booster cables, 4 in 1 lantern, 28 in 1 multitool

Kit de apoyo vial
Vehicle Assitance Kit



KAV-9223MI AA03003

EMPAQUE	PZAS.	PESO	GARANTÍA
Estuche de tela	1	4.7 Kg	6 meses

CONTENIDO / CONTENT

Estuche, Extintor 500g, Infallantas 445 ml, Cables pasacorriente 2.4M calibre 10, 4 Llaves españolas: 8 y 9 mm, 10 y 11 mm, 12 y 13 mm, 14 y 15 mm, Pinza de mecánico, Desarmador plano: 6"x100 mm, Desarmador de cruz: 6"x100 mm, Guantes de Algodón con puntos de PVC, Impermeable Tipo Manga, Cinturones elásticos-bungiees 8 piezas, Lámpara de emergencia 4 en 1 LMF-8, Maletín Primeros Auxilios / bag, 500g fire extinguisher, Magic tire, booster cables, Wrenches, pliers, Flat head screwdriver, Phillips screwdriver, Cotton gloves with PVC Dots, Raincoat, 8 Pieces bungiees, 4 in 1 lantern, First aid Kit

Kit para excursión
Excursion kit



KIT-2 AA03018

EMPAQUE	PZAS.	PESO	GARANTÍA
Maleta	1	4.5 Kg	6 meses

CONTENIDO / CONTENT

Cinturones tensores 2 piezas T-2, Eslinga remolcadora, Multiherramientas 28 en 1, Calibrador profesional CP-1, Compresor 4 en 1 WF-1557 12V Maleta grande para herramientas MHG-16 / 2 Pieces tie down belts, Tow rope, 28 In 1 multitool, Professional tire gauge, 4 In 1 air compressor, Tool bag

Kit de auxilio vial 1.5 t
1.5 t road side aid kit



KIT-9 AA03022

EMPAQUE	PZAS.	PESO	GARANTÍA
Estuche de tela	1	5 Kg	1 año

CONTENIDO / CONTENT

Ideal para Minivans, SUV's, Único en México 4 Llaves españolas: 8 y 9 mm, 10 y 11mm, 12 y 13 mm, 14 y 15 mm, Desarmador plano: 6"x100 mm, Desarmador de cruz: 6"x100 mm Pinza de mecánico, Maleta, Martillo, Gato de botella telescópico de 1.5 t / Crossovers y Pick Up's, 4 Wrenches, Flat head screwdriver, Phillips screwdriver, pliers, Bag, hammer, 1.5 t telescopic bottle jack

Kit reglamento de tránsito

Transit kit



KRT-R AA03030

EMPAQUE	PZAS.	PESO	GARANTÍA
Estuche de tela	1	2 Kg	6 meses

CONTENIDO / CONTENT

Estuche, 2 Triángulos reflejantes 10", Extintor 300 g, Guantes de Algodón con puntos de PVC, Lámpara 3 Focos LED, Desarmador plano, Desarmador de cruz, Pinza de mecánico / bag, 10" Reflective triangle, 300 g extinguisher, Cotton gloves with PVC Dots, 3 Led flash light, flat blade screwdriver, Philips head screwdriver, pliers.

Kit gato de botella 2.5 t

2.5 t bottle jack kit



KGH-1812MI AA03010

EMPAQUE	PZAS.	PESO	GARANTÍA
Maleta	1	14 Kg	1 año

CONTENIDO / CONTENT

Bolsa horizontal, Gato de botella telescópico 2.5 t, Extintor 2 kg, 2 Triángulos reflejantes 17", Llave de artillería con palanca 19 mm, Extensión de palanca / horizontal bag, 2.5t telescopic bottle jack, 2 kg Extinguisher, 17" Reflective triangles, 19 mm lug wrench, tommy bar.

Kit para camiones con gato 8 t

8 t trucks kit



KS-532-1 AA03028

EMPAQUE	PZAS.	PESO	GARANTÍA
Maleta	1	16 Kg	1 año

CONTENIDO / CONTENT

Bolsa, Gato de botella 8 t, Extintor 2 kg, 2 Triángulos reflejantes 17" Llave de artillería con maneral de 33 mm, Extensión de palanca / Bag, 2.5t telescopic bottle jack, 2 kg Extinguisher, 17" Reflective triangles, 19 mm lug wrench, tommy bar.

Kit para camiones gato 12 t

12 t jack kit



KS-532MI AA03026

EMPAQUE	PZAS.	PESO	GARANTÍA
Maleta	1	20 Kg	6 meses

CONTENIDO / CONTENT

Bolsa, 3 Triángulos reflejantes 17", Extintor 2kg, Gato de botella 12 t, Llave de artillería con maneral de 33 x 38 mm / Bag, 17" Reflective triangles, 2 Kg extinguisher, 12 t bottle jack, 33 X 38 mm lug wrench, tommy bar.

Kit para camiones con gato 20 t

20 t trucks kit



KIT-8007 AA03027

EMPAQUE	PZAS.	PESO	GARANTÍA
Maleta	1	22.8 Kg	6 meses

CONTENIDO / CONTENT

3 Triángulos reflejantes 17", Llave de artillería con maneral 33 mm, Bolsa de vertical, Gato de botella 20 t / 3 Reflective triangles, 33 mm lug wrench tommy bar, Vertical bag, 20 t bottle jack.

MULTIPLICADORES DE TORQUE

1,200 N.m.
(850 Pie/Lb)

3,200 N.m.
(2,360 Pie/Lb)



6,000 N.m.
(4,425 Pie/Lb)

VISITA PAG.33

LLAVES DE ARTILLERÍA

/ LUG WRENCHES

AUTOMOTRIZ
AUTOMOTIVE



BOCA HEXAGONAL
Hex socket

Llave 7/8", 13/16"

Wrench

22-20.6 mm



T-4 AA05030

EMPAQUE	PZAS.	PESO	GARANTÍA
Caja Color	1/12	2.1 Kg	1 año

Boca Hexagonal
Hexagonal Socket

Llave 1 1/16", 11/4"

Wrench

27-32 mm



T-9 AA05033

EMPAQUE	PZAS.	PESO	GARANTÍA
Caja Color	6	2.75 Kg	1 año

Boca Hexagonal
Hexagonal Socket

Llave 1, 11/4"

Wrench

33 mm



T-33 AA05029

EMPAQUE	PZAS.	PESO	GARANTÍA
Caja Color	6	2.9 Kg	1 año

Boca Hexagonal
Hexagonal Socket

Llave 1 1/2", 13/16" Maneral 7/8" x 20"

Wrench

38-208 mm



T-10 AA05028

EMPAQUE	PZAS.	PESO	GARANTÍA
Caja Color	4	2.1 Kg	1 año

Boca Hexagonal
Hexagonal Socket

Boca Cuadrada
Square Socket

Espátula puntas planas

Tire spoon



T-402 AA05031

EMPAQUE	PZAS.	PESO	GARANTÍA
Atado	1	1.4 Kg	1 año

28.5" 3/4"x 724 mm

Industrial pavonada

Industrial lug wrench



15/16"x 7/8"

LLA-D5 AA05021

EMPAQUE	PZAS.	PESO	GARANTÍA
Granel	12	1.7 Kg	2 años

33 mm

LLA-D33P AA05019

EMPAQUE	PZAS.	PESO	GARANTÍA
Granel	12	2.8 Kg	2 años

38.1mm x 20.6 mm

LLA-D10 AA05017

EMPAQUE	PZAS.	PESO	GARANTÍA
Granel	12	3.1 Kg	2 años

MANERALES PARA LLAVE DE ARTILLERÍA INDUSTRIAL

TOMMY BAR



Ø11/16"x 50cm

MAN-M1 AA05025

EMPAQUE	PZAS.	PESO	GARANTÍA
Granel	30	0.9 Kg	2 años

Ø0.911"x 40cm

MAN-M2 AA05026

EMPAQUE	PZAS.	PESO	GARANTÍA
Granel	30	1.3 Kg	2 años

Cromada
Chromed

14"
13/16" - 3/4" - 17mm - 7/8"



CC-2 AA05007

EMPAQUE	PZAS.	PESO	GARANTÍA
Caballote	20	1.2 Kg	1 año

Cromada
Chromed

18"
13/16" - 3/4" - 17mm - 7/8"



CC-1 AA05005

EMPAQUE	PZAS.	PESO	GARANTÍA
Caballote	12	1.5 Kg	1 año

Cromada
Chromed

20"
13/16" - 3/4" - 17mm - 7/8"



CC-3 AA05008

EMPAQUE	PZAS.	PESO	GARANTÍA
Caballote	12	1.6 Kg	1 año

Cromada plegable
Foldable Chrome Finish

14"
13/16" - 3/4" - 17mm - 7/8"



VIDEO

Brazos plegables ▶



CC-14P AA05066

EMPAQUE	PZAS.	PESO	GARANTÍA
Funda	6/12	1.3 Kg	1 año

Reforzada
Reinforced

26"
7/8", 1", 11/16", 1 1/8"



CC-11 AA05004

EMPAQUE	PZAS.	PESO	GARANTÍA
Caballote	1	3.5 Kg	2 años

Timer

Galvanizada
Galvanized

14"
13/16" - 3/4" - 11/18 - 7/8"



LCT-14 BA05002

EMPAQUE	PZAS.	PESO	GARANTÍA
Caballote	1/12	1.2 Kg	6 meses

Timer

Galvanizada
Galvanized

18"
13/16" - 3/4" - 17mm - 7/8"



LCT-18 BA05001

EMPAQUE	PZAS.	PESO	GARANTÍA
Caballote	12	1.4 Kg	6 meses

Llave Telescópica
Telescopic wrench

17mm~19mm / 21mm~23mm

CC-8 AA05009

EMPAQUE	PZAS.	PESO	GARANTÍA
Blister	6	1 Kg	1 año

Incluye:

- Maneral Telescópico (35 cm - 52.5 cm)
- Bolsa de almacenaje
- 2 Dados: 17 mm ~19 mm y 21 mm ~23 mm

Includes:

- Telescopic Handle (35 cm - 52.5 cm)
- Storage Bag
- 2 Sockets: 17 mm ~19 mm y 21 mm ~23 mm

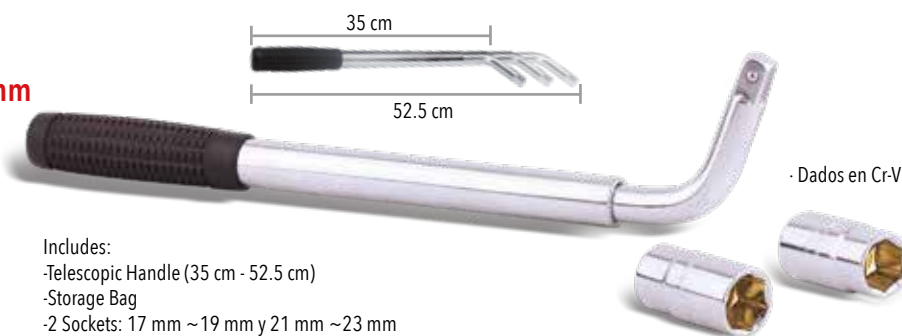

- Dados en Cr-V

JUEGO DE LLAVES

ALLEN® Y TORX®
estandar y milimétricas

NUEVO



ACEITERAS DE PRESIÓN BOTE DE ACERO, TUBO FLEXIBLE / OILER CANS FLEXIBLE SPOUT

160 ml



A1F AA09002

EMPAQUE	PZAS.	PESO	GARANTÍA
Caja	12	0.1 Kg	1 año

250 ml



A2F AA09006

EMPAQUE	PZAS.	PESO	GARANTÍA
Caja	12	0.2 Kg	1 año

500 ml



A3F AA09010

EMPAQUE	PZAS.	PESO	GARANTÍA
Caja	12	0.2 Kg	1 año

1000 ml



Z5F AA09039

EMPAQUE	PZAS.	PESO	GARANTÍA
Caja	12	0.4 Kg	1 año

ACEITERAS DE PRESIÓN BOTE DE ACERO, TUBO RÍGIDO / OILER CANS RIGID SPOUT

160 ml



A1R AA09004

EMPAQUE	PZAS.	PESO	GARANTÍA
Funda	6/12	0.1 Kg	1 año

250 ml



A2R AA09008

EMPAQUE	PZAS.	PESO	GARANTÍA
Caja	12	0.2 Kg	1 año

500 ml



A3R AA09012

EMPAQUE	PZAS.	PESO	GARANTÍA
Caja	12	0.2 Kg	1 año

1000 ml



Z5R AA09041

EMPAQUE	PZAS.	PESO	GARANTÍA
Caja	12	0.4 Kg	1 año

Carrete con manguera para aceite
Hose reel for Oil

1/2" (12.7 mm)
2000 PSI (Presión Máxima)
15 mts

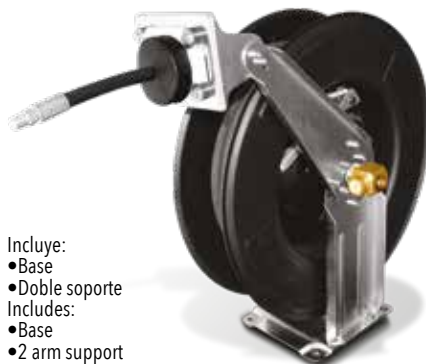

Incluye:
• Base
• Doble soporte
Includes:
• Base
• 2 arm support

CMA-1/2 AA09020

EMPAQUE	PZAS.	PESO	GARANTÍA
Caja Color	1	23 Kg	2 años

Carrete con manguera para grasa
Hose reel for grease

1/4" (6.4 mm)
5000 PSI (Presión Máxima)
15 mts



Incluye:
• Base
• Doble soporte
Includes:
• Base
• 2 arm support

CMG-1/4 AA09023

EMPAQUE	PZAS.	PESO	GARANTÍA
Caja Color	1	22 Kg	2 años

Cubeta engrasadora de pedal
Greaser with pedal

10 kgs



• Manguera de 1.2 mts

CEP-10 AA09019

EMPAQUE	PZAS.	PESO	GARANTÍA
Caja	1	13.6 Kg	1 año



Cubeta manual para grasa

Manual for grease

4 kgs



CMG-4 AA09044 • Manguera de 1.2 mts

EMPAQUE	PZAS.	PESO	GARANTÍA
Caja Color	1	4.5 Kg	1 año

Cubeta manual para grasa

Manual for grease

6 kgs



CMG-6 AA09045 • Manguera de 1.2 mts

EMPAQUE	PZAS.	PESO	GARANTÍA
Caja Color	1	5.3 Kg	1 año

Cubeta manual para aceite

Manual for oil

19 lts

- Práctica boquilla con válvula antigoteo
- Despacha 250 ml por bombeo en función de la viscosidad

- Practice drip nozzle valve dispensed 250 ml per pumping plunger.



CMA-16 AA09021 • Manguera de 1.5 mts

EMPAQUE	PZAS.	PESO	GARANTÍA
Caja	1	7.4 Kg	6 meses

Cubeta manual para grasa

Manual for grease

16 kgs

- Práctica boquilla que evita el goteo
- Despacha 1 g de grasa por bombeo en función de la viscosidad
- Practice prevents dripping nozzle dispatches pumping plunger.



CMG-16 AA09024 • Manguera de 1.5 mts

EMPAQUE	PZAS.	PESO	GARANTÍA
Caja	1	7.5 Kg	6 meses

Cubeta con bomba manual para grasa

Manual bucket for grease

19 kgs

- Despacha 9 g. de grasa en función de la viscosidad.
- Presión máxima de trabajo: 1740 PSI
- Dimensiones de la cubeta: 42 x 80 cm
- Delivers 9 g Of grease per cycle
- Max. Working pressure: 1740 psi.
- Bucket dimensions: 42 x 80 cm



CMG-19 AA09025 • Manguera de 1.5 mts

EMPAQUE	PZAS.	PESO	GARANTÍA
Caja	1	8.8 Kg	6 meses

Cubeta con bomba manual para aceite

Manual bucket for oil

19 lts

- Despacha 200 ml en función de la 12 kg viscosidad
- Dimensiones de la cubeta: 42 x 80 cm
- Delivers 200 ml of liter per cycle
- Bucket dimensions: 42 x 80 cm



CMA-19 AA09022 • Manguera de 1.5 mts

EMPAQUE	PZAS.	PESO	GARANTÍA
Caja	1	9.3 Kg	6 meses

Cubeta engrasadora neumática

Grease Pump

12 kgs

- Incluye:
- Manguera
 - Pistola



CEN-12 AA09017

EMPAQUE	PZAS.	PESO	GARANTÍA
Caja	1	13.5 Kg	6 meses

Cubeta engrasadora neumática

Pneumatic Grease

30 kgs

- En el interior del tanque cabe una cubeta de 19 kgs
- Incluye:
- Manguera
 - Pistola
 - Agarradera



• Manguera de 5 mts

CEN-30 AA09018

EMPAQUE	PZAS.	PESO	GARANTÍA
Caja	1	19.5 Kg	6 meses

Sistema neumático dispensador de grasa para tambo



• Manguera de 4 mts

SNDG-200 AA09051

EMPAQUE	PZAS.	PESO	GARANTÍA
Caja	1	36.1 Kg	1 año

Bomba extractora de solventes para tambo de 200 lts

200 lts Barrel Pump for Corrosives

- Boquilla removible con cuerda.
- Tubo de 3.8 cm de diámetro.
- Removable head with screw
- Pipe diameter 3.8 cm



BES-200 AA09014

EMPAQUE	PZAS.	PESO	GARANTÍA
Caja Color	12	18.6 Kg	6 meses

Bomba rotativa universal

Universal Swivel Pump

Longitud del Tubo de 1mt
Pipe Length 1mt



JS-32 AA09033

EMPAQUE	PZAS.	PESO	GARANTÍA
Caja Color	4	4.7 Kg	6 meses

Bomba rotativa para líquidos corrosivos

Universal Swivel Pump for corrosive liquids

- Tubo de acero inoxidable
- Cuerpo de Polisulfuro de fenileno (PPS)
- Stainless steel tube
- Body of polysulfide (PPS)
- Longitud del tubo 1.2 mts
- Pipe Length 1.2 mts



BLC-1 AA09016

EMPAQUE	PZAS.	PESO	GARANTÍA
Caja Color	10	2.6 Kg	6 meses

Bomba rotativa para agua

Swivel pump for water

Longitud del Tubo de 1.2 mts
Pipe Length 1.2 mts



BRPA-1 AA09048

EMPAQUE	PZAS.	PESO	GARANTÍA
Caja Color	4	2.6 Kg	6 meses

Bomba extractora para tambo

Barrel Pump Pipe

Extensión del tubo de 87 cm
Pipe Length 87cm



BET-1 AA09015

EMPAQUE	PZAS.	PESO	GARANTÍA
Caja Color	10	2 Kg	6 meses

Recibidor de aceite

Oil Receiver

45 lts

- Charola: 48.5 cm ø
- Altura máxima: 142 cm
- Altura mínima: 106 cm
- Oil tray: 48.5 cm ø
- Maximum Height: 142 cm
- Minimum Height: 106 cm



RAU-45 AA09046

EMPAQUE	PZAS.	PESO	GARANTÍA
Caja Color	1	20 Kg	1 año

Recibidor neumático de aceite

Pneumatic Oil receiver

80 lts

- Charola 35 cm ø
- Altura máxima: 195 cm
- Altura mínima: 120 cm
- Oil tray 35 cm ø
- Maximum Height: 195 cm
- Minimum Height: 120 cm



RAU-80 AA09037

EMPAQUE	PZAS.	PESO	GARANTÍA
Caja Color	1	27 Kg	1 año

Charola recibidora de aceite usado

Low profile oil receiver

70 lts

- Altura mínima: 19.7 cm
- Minimum Height: 19.7 cm



CRAU-70 AA09050

EMPAQUE	PZAS.	PESO	GARANTÍA
Caja Color	1	19.5 Kg	1 año

Extractor neumático de aceite

Pneumatic Oil Extractor

23 lts



EAN-23 AA09026

EMPAQUE	PZAS.	PESO	GARANTÍA
Caja	1	13.7 Kg	1 año

Dispensador neumático de aceite

Pneumatic Oil delivery tank

70 lts



DNA-70 AA09047

EMPAQUE	PZAS.	PESO	GARANTÍA
Caja	1	20 Kg	1 año

Recibidor y extractor neumático de aceite

Pneumatic Oil delivery tank

70 lts

- Altura máxima: 185 cm
- Altura mínima: 140 cm
- Maximum Height: 185 cm
- Minimum Height: 140 cm



RENA-70 AA09049

EMPAQUE	PZAS.	PESO	GARANTÍA
Caja	1	40 Kg	1 año

Inyector de grasa tipo pistola tubo rígido
Pistol type grease injector

4500 PSI
120 c.c.

Uso Vertical



Tubo rígido de 10 cm
Rigid spout 4"
Cromado, cilindro robusto y estriado para un agarre seguro.

IGP-1 AA09032

EMPAQUE	PZAS.	PESO	GARANTÍA
Caja Color	1/30	0.7 Kg	6 meses

Inyector de grasa tipo pistola
Pistol type grease injector

4500 PSI
500 c.c.

Tubo rígido de 15 cm
y manguera flexible de 22 cm
6" rigid spout / 9" flexible hose

IGP-2 AA09043

EMPAQUE	PZAS.	PESO	GARANTÍA
Caja Color	1/10	1.3 Kg	6 meses



Inyector de grasa tipo palanca
Grease injector

6000 PSI
500 c.c.

Tubo rígido de 15 cm
y manguera flexible de 22 cm
6" rigid spout / 9" flexible hose

IG-P AA09031

EMPAQUE	PZAS.	PESO	GARANTÍA
Caja Color	1/15	1.3 Kg	6 meses



Inyector de grasa tubo rígido
Grease injector

6000 PSI
510 c.c.



Accionamiento manual para graseras

Tubo rígido de 15 cm
6" rigid spout

IGPP AA09032

EMPAQUE	PZAS.	PESO	GARANTÍA
Caja Color	1/12	1.2 Kg	1 año



Inyector de grasa
Grease injector - with rigid spout

6000 PSI
500 c.c.

Tubo rígido de 15 cm
y manguera flexible de 22 cm
6" rigid spout / 9" flexible hose

IG AA09029

EMPAQUE	PZAS.	PESO	GARANTÍA
Caja Color	12	1.5 Kg	6 meses



Inyector de grasa doble pistón
Double piston grease injector

6000 PSI
500 c.c.

Tubo rígido de 15 cm
y manguera flexible de 22 cm
6" rigid spout / 9" flexible hose

IG-DP AA09042

EMPAQUE	PZAS.	PESO	GARANTÍA
Caja Color	1/10	1.7 Kg	6 meses



DOBLE PISTÓN



Inyector de grasa neumático
Pneumatic grease injector

4800 PSI
500 c.c.

Tubo rígido de 15 cm y manguera flexible de 22 cm
6" rigid spout / 9" flexible hose

IG-N AA09030

EMPAQUE	PZAS.	PESO	GARANTÍA
Caja Color	10	1.6 Kg	6 meses



Manguera flexible
Flexible hose

12" (30.48 cm)
1/8" NPT

MI/12 AA09034

EMPAQUE	PZAS.	PESO	GARANTÍA
Blisters	100	0.09 Kg	6 meses



Manguera flexible
Flexible hose

18" (45.72 cm)
1/8" NPT

MI/18 AA09035

EMPAQUE	PZAS.	PESO	GARANTÍA
Blisters	100	0.1 Kg	6 meses



Boquilla para inyector
Grease injector coupler

1/8" NPT

B/I AA09013

EMPAQUE	PZAS.	PESO	GARANTÍA
Blisters	10	0.03 Kg	6 meses



Plegable
Foldable
1 ton



T-1300 AA01071

EMPAQUE	PZAS.	PESO	GARANTÍA
Caja	1 Pza (2 Cajas)	75 Kg	1 año

Plegable
Foldable
2 ton



T-1475 AA01074

EMPAQUE	PZAS.	PESO	GARANTÍA
Caja	1 Pza (2 Cajas)	68 Kg	1 año

Patas que se doblan hacia arriba para un rápido y fácil almacenaje.

Hidroneumática plegable
Pneumatic foldable

2 ton

Ahorra un 65% de espacio, brazo telescópico con 4 posiciones ajustables



TH-1473 AA01079

EMPAQUE	PZAS.	PESO	GARANTÍA
Caja	1 Pza (2 Cajas)	88 Kg	1 año

Con extensiones
Extendable

2 ton

Extensiones en los brazos frontales y laterales para obtener una gran estabilidad.



T-1473 AA01073

EMPAQUE	PZAS.	PESO	GARANTÍA
Caja	1 Pza (2 Cajas)	125 Kg	1 año

Con extensiones frontales
With front extensions

3 ton



T-3000 AA01075

EMPAQUE	PZAS.	PESO	GARANTÍA
Caja	1 Pza (2 Cajas)	140 Kg	1 año

Grúa para camioneta
Lifting crane

454 kgs



Se ancla a la caja de una Pick-Up. Grúa de elevación con mecanismo giratorio de 360°.



GPC-454 AA01044

EMPAQUE	PZAS.	PESO	GARANTÍA
Caja	1 Pza (2 Cajas)	48 Kg	1 año

Altura máxima: 201.5 cm

MODELO / MODEL	T-1300				T-1475				T-1473				TH-1473				T-3000			
Posición / Position	P1	P2	P3	P4	P1	P2	P3	P4	P1	P2	P3	P4	P1	P2	P3	P4	P1	P2	P3	P4
Capacidad / Capacity Kgs	1000	750	500	250	2000	1500	1000	500	2000	1500	1000	500	2000	1500	1000	250	3000	2000	1500	1000
Altura Mínima / Minimum Height cm	35.5	27	18.5	10	30.5	150	0	0	57	42	27	11	30.5	15	0	0	30	15	0	0
Altura Máxima / Maximum Height cm	186	193.5	201	209	194	209.5	224	238	221	235	250	263	194	209	224	238	195	208	122	231
Extensión del Brazo / Arm's Extension cm	90	99	108	116	103.5	122	140	158	103.5	122	140	158	103.5	122	140	158	137	158	179	199
Ancho Total / Overall Width cm	122.5 x 94.5 x 23.5				170 x 80 x 55				161 x 86 x 151				185 x 107 x 148				145 x 170 x 155			
Medidas de la Base / Base Dimensions cm	129 x 68 x 97				183 x 80 x 108				129 x 145 x 70				182 x 80 x 108				127 x 76 x 95			

De Banco con pistón

Piston

4 ton



PHB-4T AA01066

EMPAQUE	PZAS.	PESO	GARANTÍA
Caja	1	32 Kg	1 año

Con Gato hidráulico

Hydraulic bottle jack

12 ton



PH-12 AA01059

EMPAQUE	PZAS.	PESO	GARANTÍA
Caja	1 Pza (2 Cajas)	49 Kg	1 año

Con gato hidráulico

Hydraulic bottle jack

20 ton



PH-20 AA01061

EMPAQUE	PZAS.	PESO	GARANTÍA
Caja	1 Pza (2 Cajas)	130 Kg	1 año

Con Pistón y manómetro

Piston and gauge

20 ton

Bomba Doble
Twin pump



PHB-25 AA016011

EMPAQUE	PZAS.	PESO	GARANTÍA
Caja	1 Pza (2 Cajas)	90 Kg	1 año

Con Gato hidráulico

Hydraulic bottle jack

30 ton



PH-30 AA01063

EMPAQUE	PZAS.	PESO	GARANTÍA
Caja	1	216 Kg	1 año

Con pistón y pedal

Piston and footpedal operation

30 ton



PHP-30 AA01087

EMPAQUE	PZAS.	PESO	GARANTÍA
Caja Madera	1	206 Kg	1 año

MODELO / MODEL	PHB-4T	PH-12	PHB-15	PH-20	PH-30	PHP-30	PHB-25
Recorrido Hidráulico / Hydraulic Stroke cm	12	14	15	19	17	16	19
Rango de Trabajo / Working Range cm	0 - 33	0 - 70	0 - 95	0 - 92	0 - 77	16.6 - 112.6	0 - 95
Dimensiones de la Prensa / Press Dimensions cm	65 x 28 x 100	50 x 42 x 125	80 x 50 x 186	74 x 59 x 150	78 x 60 x 160	78 x 27 x 192	70 x 76.3 x 180

Con Pistón y manómetro

Piston and gauge

50 ton



PHB-50 AA01067

Bomba Doble
Twin pump

EMPAQUE	PZAS.	PESO	GARANTÍA
Caja	1 Pza	280 Kg	1 año
Madera	(2 Cajas)		

Con Gato hidráulico

Hydraulic bottle jack

12 ton



PHT-12 BA01014

EMPAQUE	PZAS.	PESO	GARANTÍA
Caja	1 Pza	44 Kg	6 meses
	(2 Cajas)		

Con Gato hidráulico

With hydraulic bottle jack

20 ton



PHT-20 BA01015

EMPAQUE	PZAS.	PESO	GARANTÍA
Caja	1 Pza	88.5 Kg	6 meses
	(2 Cajas)		

PRENSAS HIDRONEUMÁTICAS

/ HYDROPNEUMATIC PRESSES

Con Pistón y manómetro

Piston and gauge

30 ton



PHB-30 AA016012

EMPAQUE	PZAS.	PESO	GARANTÍA
Caja	1 Pza	216 Kg	1 año
	(2 Cajas)		

Con Pistón y manómetro

Piston and gauge

75 ton



PHB-75 AA16013

EMPAQUE	PZAS.	PESO	GARANTÍA
Caja Madera	1	495 Kg	1 año

Con Pistón y manómetro

Piston and gauge

100 ton



PHB-100 AA16010

EMPAQUE	PZAS.	PESO	GARANTÍA
Caja Madera	1	670 Kg	1 año

MODELO / MODEL	PHB-50	PHT-12	PHT-20	PHB-30	PHB-75	PHB-100
Recorrido Hidráulico / Hydraulic Stroke cm	19	14	19	18	25	30
Rango de Trabajo / Working Range cm	0 - 73	0 - 70	0 - 92	0 - 105	0 - 92	9 - 93
Dimensiones de la Prensa / Press Dimensions cm	80 x 114 x 183	73 x 56 x 125	74 x 59 x 150	85.5 x 95 x 190.5	114 x 80 x 198	120 x 99 x 203

REMOLQUE

/ TRAILER

Bola de arrastre
Hitch ball

1-7/8"
2000 lbs



BA178-20 AE13019

EMPAQUE	PZAS.	PESO	GARANTÍA
Colgador	12	0.8 Kg	1 año

Bola de arrastre
Hitch ball

2"
3500 lbs



BA2-35 AE13020

EMPAQUE	PZAS.	PESO	GARANTÍA
Colgador	12	1 Kg	1 año

Bola de arrastre
Hitch ball

2"
5000 lbs



BA-5000 AE13027

EMPAQUE	PZAS.	PESO	GARANTÍA
Colgador	20	1.2 Kg	1 año

Acoplador para arrastre
Trailer coupler

1-7/8" x 2"
2000 lbs



AC0178-20 AE13021

EMPAQUE	PZAS.	PESO	GARANTÍA
Caja Color	6	1.2 Kg	1 año

Lengüeta de arrastre
Hitch ball mount

2 x 2"



LEN-22 AE13024

EMPAQUE	PZAS.	PESO	GARANTÍA
Caja Color	6	2.9 Kg	1 año

Lengüeta de arrastre
Hitch ball mount

1-1/4" x 1-1/4"



LEN-14 AE13025

EMPAQUE	PZAS.	PESO	GARANTÍA
Caja Color	6	2.1 Kg	1 año

Acoplador para arrastre

2 x 2"
3500 lbs



AC02-35 AE13022

EMPAQUE	PZAS.	PESO	GARANTÍA
Caja Color	12	1.8 Kg	1 año

Kit de arrastre
Trailer set

3500 lbs

Portafolio:



Para tirón de 2"
(no incluido)



KAA-20 AE13026

EMPAQUE	PZAS.	PESO	GARANTÍA
Portafolio	3	5 Kg	1 año

Gato para remolque
Trailer jack

1000 lbs

- Altura Máxima al punto de fijación 57.6 cm
- Carrera del pistón 25.4 cm
- Incluye accesorios de montaje
- Mecanismo de elevación reforzado
- Max height to fix point 57.6 cm
- Ram stroke 25.4cm
- Includes fixing hardware
- Reinforced lifting mechanism



GR-1000 AE13025

EMPAQUE	PZAS.	PESO	GARANTÍA
Caja Color	2	6 Kg	1 año

OPRESORES DE RESORTES

/ SPRING COMPRESSORS

Manual vertical
Manual

1 ton



ORM-1 AA08034

EMPAQUE	PZAS.	PESO	GARANTÍA
Caja	1	33 Kg	1 año

Hidráulico vertical fijo
Hydraulic

1 ton



CRV-1 AA01003

EMPAQUE	PZAS.	PESO	GARANTÍA
Caja	1	35 Kg	1 año

Neumático vertical
Pneumatic

1 ton



ORN-1 AA16008

EMPAQUE	PZAS.	PESO	GARANTÍA
Caja	1	37.5 Kg	1 año

SOPORTES PARA MOTOR

/ ENGINE STANDS

Transversal ajustable

Beam support

500 kgs

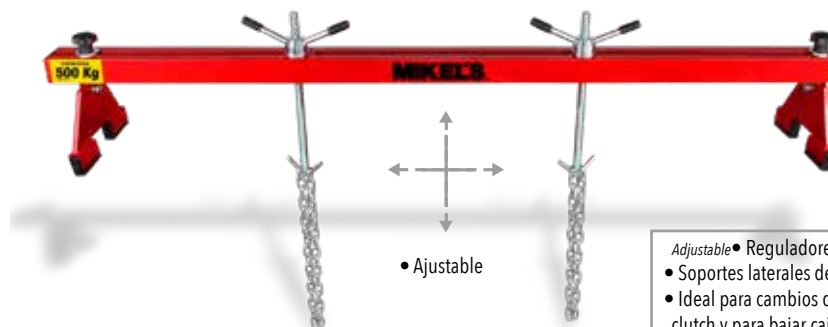

STM-500 AA08023

EMPAQUE	PZAS.	PESO	GARANTÍA
Caja Color	1	17 Kg	6 meses

Adjustable • Reguladores de altura.

- Soportes laterales de goma.
- Ideal para cambios de soportes de motor, clutch y para bajar cajas de transmisión.

350 kgs



Tubería mecánica de acero de medida pesada para prevenir la flexión excesiva del marco.

Montaje completamente ajustable que asegura la parte posterior del motor al soporte.

Medidas de la Base:
Base Dimensions
72.4 cm X 86.4 cm

T-1083 AA08024

EMPAQUE	PZAS.	PESO	GARANTÍA
Caja	1	17 Kg	6 meses

500 kgs



Tubería mecánica de acero de medida pesada para prevenir la flexión excesiva del marco.

Montaje completamente ajustable que asegura la parte posterior del motor al soporte.

Medidas de la Base:
Base Dimensions
77 cm X 86.4 cm

T-1084 AA08025

EMPAQUE	PZAS.	PESO	GARANTÍA
Caja	1	19 Kg	6 meses

1000 kgs



Tubería mecánica de acero de medida pesada para prevenir la flexión excesiva del marco.

Montaje completamente ajustable que asegura la parte posterior del motor al soporte.

Medidas de la Base:
Base Dimensions
102 cm X 88 cm

T-1085 AA08026

EMPAQUE	PZAS.	PESO	GARANTÍA
Caja	1	40 Kg	6 meses

Todos los soportes de motor tienen cabeza giratoria de 360° para óptima maniobrabilidad del motor. Cabezas ajustables para adaptarse adecuadamente a los diferentes tamaños y tipos de motor.

All metal wheels and structure. Rotating hend for easy engine maintenance and adjustments for different models and sizes.

TORRES PARA AUTO

/ JACK STANDS



VIDEO

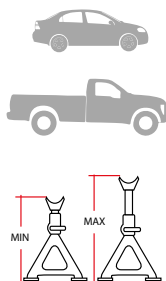

2 ton

Altura Mínima: 275 mm
Minimum Height
Altura Máxima: 420 mm
Maximum Height

T-9350 AA08027

EMPAQUE	Caja Color
PZAS.	1 par
PESO	5.2 Kg
GARANTÍA	2 años

3 ton

Altura Mínima: 285 mm
Minimum Height
Altura Máxima: 425 mm
Maximum Height

T-9360 AA08028

EMPAQUE	Caja Color
PZAS.	1 par
PESO	7 Kg
GARANTÍA	2 años

6 ton

Altura Mínima: 390 mm
Minimum Height
Altura Máxima: 605 mm
Maximum Height

T-9366 AA08029

EMPAQUE	Caja Color
PZAS.	1 par
PESO	10.6 Kg
GARANTÍA	2 años



Para camión

For truck

12 ton

Altura Mínima: 465 mm
Minimum Height
Altura Máxima: 750 mm
Maximum Height

T-9392 AA08030

EMPAQUE	PZAS.	PESO	GARANTÍA
Caja Color	1 par	26.4 Kg	2 años



Para Tráiler

For Trailer and Truck

22 ton

Altura Mínima: 330 mm
Minimum Height
Altura Máxima: 500 mm
Maximum Height

T-9322 AA08070

EMPAQUE	PZAS.	PESO	GARANTÍA
Caja	1 par	29 Kg	1 año



2021

LÍNEA CICLISMO

Flexible (rosa)
Girl's Cable Padlocks-2
Security Keys
65 cm Ø=12 mm

Seguridad
Nivel Básico
3



Flexible (azul)
Boy's Cable Padlocks-2
Security Keys
65 cm Ø=12 mm

Seguridad
Nivel Básico
3



CCR-65 AB10004

EMPAQUE	PZAS.	PESO	GARANTÍA
Blister	20 / 60	0.3 Kg	1 año

Incluye:
• 2 llaves

CCA-65 AB10003

EMPAQUE	PZAS.	PESO	GARANTÍA
Blister	20 / 60	0.3 Kg	1 año

Incluye:
• 2 llaves

Cable candado para bicicleta
For bicycle

1mt
Ø=12mm

Seguridad
Nivel Básico
6



C-121 AE10028

EMPAQUE	PZAS.	PESO	GARANTÍA
Caballote	10 / 40	0.8 Kg	1 año

Incluye:
• 2 llaves

Cable candado para bicicleta
Blue padlock cable

1mt
Ø=12mm

AZUL MARINO

NEW



Incluye: 2 llaves tipo automatriz

C-121M

EMPAQUE	PZAS.	PESO	GARANTÍA
Caballote	40	0.37 Kg	1 año

Incluye:
• 2 llaves

Cable candado para bicicleta
Pink padlock cable

1mt
Ø=12mm

ROSA

NEW



Incluye: 2 llaves tipo automatriz

C-121R

EMPAQUE	PZAS.	PESO	GARANTÍA
Caballote	40	0.37 Kg	1 año

Incluye:
• 2 llaves

De espiral retráctil con combinación 4 dígitos
Retractable spire cable padlock with combination

1mt
Ø=10mm

Seguridad
Nivel Básico
6



CBE-100 AB10002

EMPAQUE	PZAS.	PESO	GARANTÍA
Blister	6	0.2 Kg	1 año

Incluye:
• Soporte para bicicleta

Flexible de combinación 4 dígitos
Flexible 4 digit combination pad lock

65 cm
Ø=10 mm

Seguridad
Nivel Básico
6



CB-65 AB10001

EMPAQUE	PZAS.	PESO	GARANTÍA
Blister	6	0.2 Kg	1 año

• Combinación de 4 dígitos
• Cabeza metálica

Cable candado en espiral
Cable Lock

80 cm
Ø=6 mm

Seguridad
Nivel Básico
3



CCE-68 AE10007

EMPAQUE	PZAS.	PESO	GARANTÍA
Blister	10 / 100	0.1 Kg	1 año

Incluye:
• 2 llaves

Plegable con llave de seguridad
Articulated foldable lock with combination

75 cm

Seguridad
Nivel Básico
9



CRA-75L AE10025

EMPAQUE	PZAS.	PESO	GARANTÍA
Blister	12	1.2 Kg	1 año

Incluye:
• 2 llaves

Plegable con combinación
Articulated foldable lock with key

75 cm

Seguridad
Nivel Básico
9



CRA-75C AE10026

EMPAQUE	PZAS.	PESO	GARANTÍA
Blister	12	1.1 Kg	1 año

Incluye:
• 2 llaves

Candado rígido de acero tipo U
U-type rigid steel padlock



Seguridad
Nivel Básico
9

Soporte para bicicletas

C-1824 AC240001

EMPAQUE	PZAS.	PESO	GARANTÍA
Blister	1	0.9 Kg	1 año

Incluye:
• 2 llaves

Ergonómica
Ergonomic
120 PSI

Incluye pivote para balones, adaptador tipo boquilla y aguja
Para válvulas: Europea y Americana



BA-2	AE06003		
EMPAQUE	PZAS.	PESO	GARANTÍA
Caja Color	12	1 Kg	6 meses

Con Manguera reforzada
Reinforced hose
170 PSI

Incluye pivote para balones, adaptador tipo boquilla y aguja
Para válvulas: Europea y Americana

Manómetro ▶



BA-DA	AB06003		
EMPAQUE	PZAS.	PESO	GARANTÍA
Caja Color	10	1 Kg	6 meses

Para inflar llantas
Air Pump
120 PSI

Timer

Para válvula Americana

Incluye pivote para balones, adaptador tipo boquilla y aguja
Para válvulas: Americana



B/NT	BE06001		
EMPAQUE	PZAS.	PESO	GARANTÍA
Caballote	12/72	0.8 Kg	6 meses

Mini Telescópica
Mini Telescopic
90 PSI

Para válvulas: Europea y Americana



BANT-1	AB06004		
EMPAQUE	PZAS.	PESO	GARANTÍA
Caballote	100	0.2 Kg	6 meses

Para Bicicletas
For Bicycle
145 PSI

Para válvulas: Europea y Americana



BAB-1	AB06002		
EMPAQUE	PZAS.	PESO	GARANTÍA
Caballote	12 / 72	0.2 Kg	6 meses

Estuche de celular para bicicleta
Bicycle Cellular phone Case
Impermeable



- Ideal para dispositivos móviles de hasta 6"
- Pantalla touch de alta sensibilidad

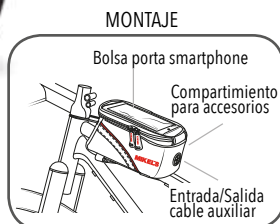

EBC-6	AB18001		
EMPAQUE	PZAS.	PESO	GARANTÍA
Caja Color	10 / 60	0.5 Kg	6 meses

Soporte de celular para bicicleta
Bicycle Cellular Phone Holder
Multiposición 360°

- Ideal para todos los smartphones
- Brazos ajustables apertura máxima 10 cm
- Red de silicón para máximo agarre

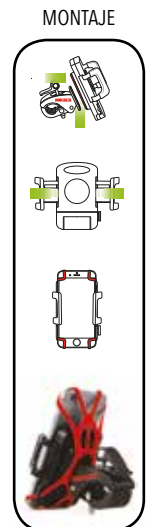

SBC	AB18003		
EMPAQUE	PZAS.	PESO	GARANTÍA
Caja Color	10 / 60	0.5 Kg	6 meses

Multiherramienta para ciclista

Cycling multitool

10 en 1
Cuerpo de aluminio



INCLUYE:

- Funda de nylon
- Llaves allen® 1.5/2/2.5/3/4/5/6 mm
- Desarmador Phillips® y plano
- Llave torx® T-25
- Anillo para llavero

MHC-101 AB6009

EMPAQUE	PZAS.	PESO	GARANTÍA
Blisters	1/6	0.3 Kg	1 año



VIDEO

Multiherramienta

Multitool

15 en 1



INCLUYE:

- Funda de nylon
- Adaptador 1/4"
- Dado a 8/9/10 mm
- Llaves 8/10/15 mm
- Llaves allen® 2/2.5/3/4/5/6 mm
- Desarmador plano
- Desarmador de cruz
- Llave 14 GE

MHC-151 AB06008

EMPAQUE	PZAS.	PESO	GARANTÍA
Blisters	1/30	0.3 Kg	6 meses

Multiherramienta

Multitool

17 en 1



INCLUYE:

- Funda de nylon
- Extractor de cadena
- Llaves allen 2.5/3/4/5/6 mm
- Llaves estriadas 8/9/10 mm
- Destapador / Desarmador
- Desarmador de cruz
- Llave hexagonal (8mm)
- Navaja

MHC-171 AB06007

EMPAQUE	PZAS.	PESO	GARANTÍA
Blisters	1/48	0.2 Kg	6 meses

Multiherramienta

Multitool

30 en 1



INCLUYE:

- Funda de nylon
- Pegamento para caucho
- Raspador para goma
- Barras para desmontar llanta
- Juego de parches
- Llaves allen® 2/2.5/3/4/5/6 mm
- Llaves 9/10/12/13/15 mm
- Desarmador plano
- Desarmador de cruz
- Llave hexagonal tipo socket 8 mm
- Navaja

KC-301 AB06006

EMPAQUE	PZAS.	PESO	GARANTÍA
Blisters	1/30	0.3 Kg	6 meses

Kit

15 en 1



INCLUYE:

- Funda de nylon
- Pegamento para caucho
- Raspador para goma
- Barras para desmontar llanta
- Desarmador de cruz
- Adaptador de 1/4"
- Llaves 8/10/15mm
- Llave 14 GE para rayos
- Juego de parches
- Llaves allen® 2/2.5/3/4/5/6 mm
- Desarmador plano

KC-151 AB06005

EMPAQUE	PZAS.	PESO	GARANTÍA
Blisters	1/48	0.3 Kg	6 meses

Kit

22 en 1



INCLUYE:

- 1 Multiherramientas 17 en 1
- 1 Juego de barras para desmontar llanta
- 1 Juego de parches
- 1 Pegamento de caucho
- 1 Bomba de aire
- 1 Bolsa de nylon para almacenaje
- 1 Estuche

KC-221 AB06001

EMPAQUE	PZAS.	PESO	GARANTÍA
Caja Color	6	0.7 Kg	6 meses

Extractor y medidor de desgaste para cadena de bicicleta

- Desmonta y repara cadenas
- Para todo tipo de cadena



- INCLUYE:
- Perno de emergencia
 - Destensor de cadena

EC-MD AB08001

EMPAQUE	PZAS.	PESO	GARANTÍA
Blisters	10/60	0.5 Kg	6 meses

USO

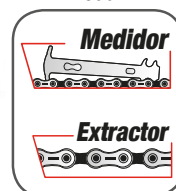

Linterna Plástica Trasera

Rear LED light

9 LEDS



- Haz MultiLED
- 45 Hrs de trabajo
- Uso pilas AAA (incluidas)

Soporte de polipropileno para tubos de 2.2, 2.5, y 3 cm

LTB-09	AB12002		
EMPAQUE	PZAS.	PESO	GARANTÍA
Blister	6/36	0.1 Kg	6 meses

Linterna delantera de aluminio de alta luminosidad

High intensity aluminum flash light

1 LED
200 LUMENS



- Haz de luz ajustable
- Ilumina hasta 200 m

Soporte de polipropileno para tubos de 2.2, 2.5, y 3 cm

LDB-01	AB12001		
EMPAQUE	PZAS.	PESO	GARANTÍA
Blister	4/24	0.1 Kg	6 meses

Linterna juego (delantera y trasera)

Front and rear lamp set

9 LEDS / 1 LED
200 LUMENS



- Haz de luz ajustable
- Uso pilas AAA (incluidas)

- Haz MultiLED
- 45 Hrs de trabajo
- Uso pilas AAA (incluidas)

SLDT-2	AB12003		
EMPAQUE	PZAS.	PESO	GARANTÍA
Blister	4/24	0.4 Kg	6 meses

RACKS PARA BICICLETAS / BICYCLE RACKS

Para 3 Bicicletas

For 3 Bikes

45 kgs

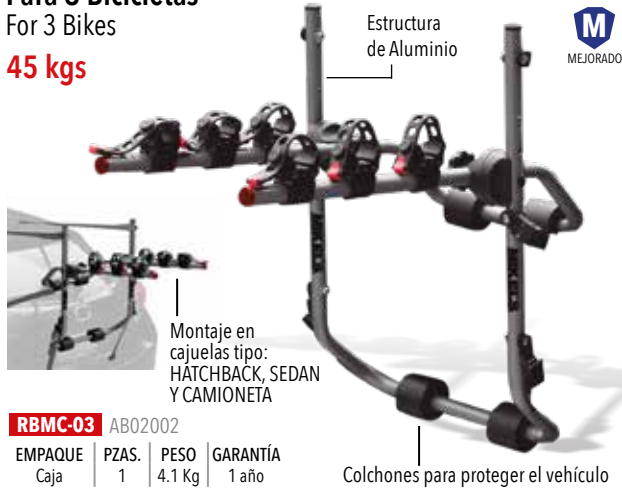

Estructura de Aluminio



Montaje en cajuelas tipo: HATCHBACK, SEDAN Y CAMIONETA

Colchones para proteger el vehículo

RBMC-03	AB02002		
EMPAQUE	PZAS.	PESO	GARANTÍA
Caja	1	4.1 Kg	1 año

Soporte para bicicletas de aluminio montaje en toldo

Roof top bike carrier



Requiere barras transversales (NO INCLUIDAS)

Requires roof bars (NOT INCLUDED)

SBTA-60	AB02005		
EMPAQUE	PZAS.	PESO	GARANTÍA
Blister	3	11 Kg	1 año

Para 2 Bicicletas montaje en tirón 2"

2 Bikes Hitch Rack

30 kgs



-Acero de alta resistencia
-Puntas reflejantes

Reforzado



Para tirón de 2" (NO INCLUIDO)

RBMT-02	AB02003		
EMPAQUE	PZAS.	PESO	GARANTÍA
Caja	1	9.3 Kg	1 año

Para 4 bicicletas montaje en tirón 2"

4 Bikes Hitch Rack

60 kgs



-Acero de alta resistencia
-Puntas reflejantes

Reforzado



Para tirón de 2" (NO INCLUIDO)

RBMT-04	AB02004		
EMPAQUE	PZAS.	PESO	GARANTÍA
Caja	1	9.8 Kg	1 año

LINTERNAS PARA CICLISMO

/ BICYCLE RACKS

CICLISMO
CYCLING



Linterna trasera con láser guía para bicicleta

Ted light with laser guide

5 LEDS



MULTILED
-Luz Fija
-6 Intermitentes

LTB-LG AB12006

EMPAQUE	PZAS.	PESO	GARANTÍA
Blisters	10 / 60	0.10 Kg	6 meses

Incluye: Baterías y Soporte

MONTAJE

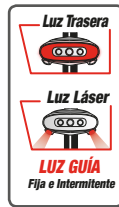

Luces led para rayos de bicicleta

Led light for bicycle tire

- Luz led
- Usa batería tipo reloj (incluida)
- Fácil instalación
- Cuerpo de silicón

MONTAJE



LRB-02 AB12007

EMPAQUE	PZAS.	PESO	GARANTÍA
Blisters	10 / 60	0.08 Kg	6 meses

Incluye: 2 piezas



Linternas plásticas

4 LED lamp set

4 LEDS

- Uso pilas tipo reloj (incluidas)



SED-T-2 AB12005

EMPAQUE	PZAS.	PESO	GARANTÍA
Blisters	6 / 36	0.1 Kg	6 meses

Incluye: 2 piezas
(Luz blanca y roja)

MONTAJE



Lámpara tipo clip para calzado

Shoe Light Clip

2 LEDS

- Uso pilas tipo reloj (incluidas)

- Ideal para
- Ciclismo y Atletismo
 - Iluminación fija - intermitente
 - 10 hrs de iluminación

CLC-02 AB12004

EMPAQUE	PZAS.	PESO	GARANTÍA
Blisters	6 / 36	0.1 Kg	6 meses



MONTAJE



SOPORTES PARA BICICLETAS

/ BICYCLE RACKS

De pared para almacenaje 2 bicicletas

Bike storage rack 2 bikes

50 kgs

- Incluye tornillería de instalación

MONTAJE



RPAB-50 AB02006

EMPAQUE	PZAS.	PESO	GARANTÍA
Caja Color	2	23 Kg	1 año

Soporte de reparación para bicicleta

Workshop stand for bicycle

30 kgs



Estabilizador de rueda o manubrio

MONTAJE



Estructura metálica
Para uso rudo

SRB-30 AB08002

EMPAQUE	PZAS.	PESO	GARANTÍA
Caja	1	6.50 Kg	6 meses

- Diseño plegable, fácil de transportar a cualquier lado

Gancho colgador multiusos

Multi-purpose hanger hook

30 kgs

Ideal para:

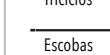

Protectores de goma

Pintura al horno

Tubo de 3/4"

NEW

GMC

EMPAQUE	PZAS.	PESO	GARANTÍA
Caja	12	0.16 Kg	6 meses



MIKEL'S MR

2021



LÍNEA MOTOCICLISMO

Pedestal Elevador para Motocicleta

Motorcycle padock stand

130 kgs

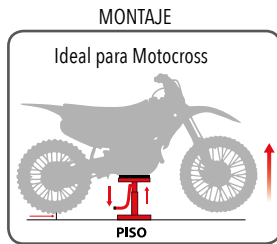

PEM-130 AC24031

EMPAQUE	PZAS.	PESO	GARANTÍA
Caja Color	1	5.5 Kg	1 año

Plataforma hidráulica para motocicleta

Hydraulic motorcycle ramp

350 kgs

Ascenso y descenso hidráulico de fácil acción por medio de pedal. Ideal para motos ligeras, scooters, motonetas, etc.



- Altura mínima: 17.5 cm
- Altura máxima: 75 cm

PHM-1 AC24010

EMPAQUE	PZAS.	PESO	GARANTÍA
Caja de Madera	1	104 Kg	1 año

INCLUYE:
Ruedas para fácil transportación

Plataforma hidráulica para motocicleta

Heavy duty motorcycle ramp

500 kgs

Diseño de rampa extra larga para motocicletas grandes. Ascenso y descenso hidráulico de fácil acción por medio de pedal. Incluye ruedas para fácil transporte y freno de seguridad.



- Altura mínima: 20.5 cm
- Altura máxima: 75 cm

PM-500 AC24011

EMPAQUE	PZAS.	PESO	GARANTÍA
Caja de Madera	1	174 Kg	1 año

INCLUYE:
Ruedas para fácil transportación

Soporte universal para motocicleta

Motorcycle stand

340 kgs

Altura regulable 3 diferentes posiciones Ideal para cambios de aceite, de llanta y cadena
•Altura mínima: 340 mm
•Altura máxima: 410 mm



SUM-340 AC24012

EMPAQUE	PZAS.	PESO	GARANTÍA
Caja	1	6 Kg	1 año

Sólo para rueda trasera

Dolly para Motocicleta

Dolly Motorcycle

300 kgs



VIDEO

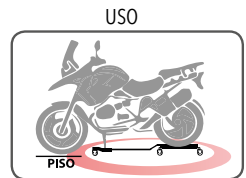

DM-300 AC24032

EMPAQUE	PZAS.	PESO	GARANTÍA
Caja Color	1	9.5 Kg	1 año

Dolly para Motocicleta

Dolly Motorcycle

500 kgs



VIDEO

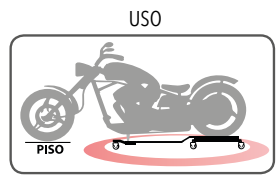

DM-500 AC24033

EMPAQUE	PZAS.	PESO	GARANTÍA
Caja	1	16 Kg	1 año

Gato para motocicleta y cuatrimotos

Motorcycle and ATV jack

680 kgs



USO

Ascensor hidráulico, operado con pedal para levantar la carga con 6 posiciones.

GB-680 AC24008

EMPAQUE	PZAS.	PESO	GARANTÍA
Caja	1	37.2 Kg	1 año

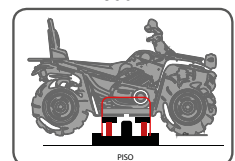

KITS DE REPARACIÓN

/ REPAIRATION TOOLS

Kit de reparación para llantas de moto

Motorcycle wheel repair kit

- Incluye:
- 3 tanques
 - Protección térmica
 - 10 Parches String
 - Pegamento
 - Válvula
 - Navaja
 - Pinza
 - Broca
 - Estuche



KMR AC24019

EMPAQUE	PZAS.	PESO	GARANTÍA
Blisters	5/20	0.6Kg	N/A

Parches para llantas de moto

Motorcycle tread rubber patches



- Incluye:
- Parches String
 - Pegamento

PAMT AC24021

EMPAQUE	PZAS.	PESO	GARANTÍA
Blisters	20/120	0.05 Kg	N/A

Repuestos kit moto

Replacement tanks

3 Tanques CO²



Desechables
Disponibles

RKM AC24020

EMPAQUE	PZAS.	PESO	GARANTÍA
Blisters	20/80	0.2 Kg	N/A



Impermeable para motociclismo

Raincoat

USO



IMT AC24023

EMPAQUE	PZAS.	PESO	GARANTÍA
Bolsa	1/24	0.6 Kg	3 meses

ACCESORIOS PARA MOTOCICLETA

/ MOTORCYCLE ACCESSORIES

Candados para freno de disco

Disk brake lock

Chico

Incluye cable para recordar que el candado está instalado



Ideal para motonetas y scooters
Vástago de 5.5 mm de diámetro

CFD-05 AC24002

EMPAQUE	PZAS.	PESO	GARANTÍA
Blisters	6 / 24	0.3 Kg	1 año

Candados para freno de disco

Disk brake lock

Grande

Incluye cable para recordar que el candado está instalado



Ideal para motos M y G
Vástago de 10 mm de diámetro

CFD-10 AC24003

EMPAQUE	PZAS.	PESO	GARANTÍA
Blisters	6 / 24	0.6 Kg	1 año

Candado para manubrio de motocicleta

Motorcycle Handle bar lock



CMM AE10029

EMPAQUE	PZAS.	PESO	GARANTÍA
Blisters	10/40	0.2 Kg	6 meses



Cable cadena para motocicleta

Motorcycle safety chain lock

90 cm

Eslabones de 6 mm de grosor



CM-90 AE10011

EMPAQUE	PZAS.	PESO	GARANTÍA
Caballote	1/12	1.5 Kg	1 año

Incluye: 2 llaves

Ganchos tensores 2 piezas

2 Pieces tie downs

1"
545 kgs
1.8 mts

Acero templado de 8mm con recubrimiento de vinil



EMPAQUE	PZAS.	PESO	GARANTÍA
Blisters	20	0.8 Kg	6 meses

T-2 AA13006

EMPAQUE	PZAS.	PESO	GARANTÍA
Blisters	20	0.8 Kg	6 meses

Ganchos tensores 4 piezas

4 Pieces tie downs

1"
1 ton
1.8 mts



EMPAQUE	PZAS.	PESO	GARANTÍA
Blisters	5	0.8 Kg	6 meses

T-3 AA13007

EMPAQUE	PZAS.	PESO	GARANTÍA
Blisters	5	1.8 Kg	6 meses

Ganchos tensores con matraca 4 piezas

Tie downs with ratchet straps 4 pieces

1"
450 kgs
4.5 mts



T-3M AA13008

EMPAQUE	PZAS.	PESO	GARANTÍA
Blisters	5	2.1 Kg	6 meses

Bungees cinturones elásticos

Elastic belts bungees

6 pzas



2 pzas.
60 cm

2 pzas.
90 cm

2 pzas.
120 cm

BU-6 AC13004

EMPAQUE	PZAS.	PESO	GARANTÍA
Bolsa Colgador	12	0.1 Kg	6 meses

Bungees cinturones elásticos

Elastic bungees

8 pzas



2 pzas.
122cm

2 pzas.
91cm

2 pzas.
60cm

2 pzas.
45cm



VIDEO

BU-8 AC13001

EMPAQUE	PZAS.	PESO	GARANTÍA
Bote de Plástico	20/60	0.6 Kg	6 meses

Incluye bote de plástico



Redes de carga

Cargo nets

30 x 30 cm
6 ganchos metálicos



RC-6 AC13003

EMPAQUE	PZAS.	PESO	GARANTÍA
Blisters	60	0.1 Kg	6 meses

90 x 150 cm
12 ganchos metálicos

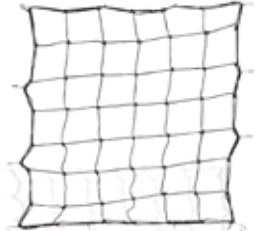

RC-12 AC13004

EMPAQUE	PZAS.	PESO	GARANTÍA
Blisters	24	0.5 Kg	6 meses

Cables pasa corriente para motociclismo

Motorcycle booster cables

Calibre 10
12 V

Pinzas: 9.5 X 2.5 cm

- Acabado Cobre
- Cable Duplex

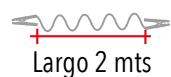

Largo 2 mts



C-200-10M AC03001

EMPAQUE	PZAS.	PESO	GARANTÍA
Estuche	6/24	0.7 Kg	6 meses

Estuche de celular para motocicleta

Motorcycle Cellular phone Case

IMPERMEABLE



MONTAJE



EMC-6 AB18002

EMPAQUE	PZAS.	PESO	GARANTÍA
Caja Color	10/60	0.5 Kg	6 meses

- Para smartphones de hasta 6"
- Pantalla táctil alta sensibilidad

Alforjas semi rígidas
Saddle bag

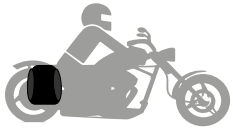

AFS-34 AC24028

EMPAQUE	PZAS.	PESO	GARANTÍA
Caja Color	4	3 Kg	6 meses

Mochila multiusos para motociclismo
Backpack



BPM AC24029

EMPAQUE	PZAS.	PESO	GARANTÍA
Caja Color	4	1.7 Kg	6 meses

Maleta para tanque de gasolina sujeción magnética
Tank bag - Magnetic fix



MTG AC24027

EMPAQUE	PZAS.	PESO	GARANTÍA
Caja Color	4	2.2 Kg	6 meses

GUANTE PRO CON REFUERZOS DE SEGURIDAD / HIGH SECURITY PROFESSIONAL GLOVE

Medianos



GPRS-M AC24022

EMPAQUE	PZAS.	PESO	GARANTÍA
Caballote	10/100	0.2 Kg	6 meses

Grande



GPRS-L AE06052

EMPAQUE	PZAS.	PESO	GARANTÍA
Caballote	10/100	0.2 Kg	6 meses

Extra Grande



GPRS-XL AE06053

EMPAQUE	PZAS.	PESO	GARANTÍA
Caballote	10/100	0.2 Kg	6 meses

Cubierta para motocicleta chica
Small motorcycle covers

219 x 42.7 x 127 cm



CUM-1 AC24006

EMPAQUE	PZAS.	PESO	GARANTÍA
Caja Color	1/6	0.6 Kg	3 meses

Cubierta para motocicleta grande
Large motorcycle covers

240 x 53 x 150 cm



CUM-2 AC24007

EMPAQUE	PZAS.	PESO	GARANTÍA
Caja Color	1/6	0.7 Kg	3 meses

ESPEJOS RETROVISORES UNIVERSALES PARA MOTO / UNIVERSAL REAR MIRROR

Triangulares Negros
Black Triangular



EURM-2N AC24042

EMPAQUE	PZAS.	PESO	GARANTÍA
Blister	40	0.6 Kg	3 meses

Triangulares Rojos
Red Triangular



EURM-2R AC24044

EMPAQUE	PZAS.	PESO	GARANTÍA
Blister	40	0.6 Kg	3 meses

Triangulares Plata
Silver Triangular



EURM-2P AC24043

EMPAQUE	PZAS.	PESO	GARANTÍA
Blister	40	0.6 Kg	3 meses

PUÑOS PARA MOTOCICLETA / BLACK UNIVERSAL HAND GRIP

Negro
Black



PUMO-N AC24038

EMPAQUE	PZAS.	PESO	GARANTÍA
Blister	50	0.1 Kg	3 meses

Plata
Silver



PUMO-P AC24040

EMPAQUE	PZAS.	PESO	GARANTÍA
Blister	50	0.1 Kg	3 meses

Rojo
Red



PUMO-R AC24039

EMPAQUE	PZAS.	PESO	GARANTÍA
Blister	50	0.1 Kg	3 meses

EXTINTORES DE EMERGENCIA

- Polvo químico seco tipo ABC
- Recargables
- Cilindros de acero



Pag. 33

2021



LÍNEA ELÉCTRICO



Pistola de impacto eléctrica 1/2"
Electric impact wrench

900 W
Torque 79 NM
(700 Pie/lb)



Incluye:
• Dados de impacto:
17,19,21 y 22 mm
• Cable: 1.20 mts

PIE-900 AD04020

EMPAQUE	PZAS.	PESO	GARANTÍA
Portafolio	1	5.75 Kg	1 año

Pistola de impacto eléctrica 3/4"
Electric impact wrench 3/4"

600 W
Torque 79 NM
(700 Pie/lb)



Incluye:
• Dado de 30 mm
• Pasador de sujeción
• Anillos de goma
• Agarradera ajustable

PIE-34 AD04037

EMPAQUE	PZAS.	PESO	GARANTÍA
Portafolio	4	9 Kg	1 año

Orbital a una mano
One Hand operation

6"
3800 RPM



VIDEO



32 W
120 V / CA 60 Hz.
Diámetro del disco: 152 mm

POM-6 AD04021

EMPAQUE	PZAS.	PESO	GARANTÍA
Blister	6	1.6 Kg	6 meses

Automotriz heavy duty, velocidad variable
HD Automotive polisher

7" / 3000 RPM



120 V / CA 60 Hz
Diámetro del disco: 180 mm

PA-7 AD04018

EMPAQUE	PZAS.	PESO	GARANTÍA
Caja Color	4	3.9 Kg	1 año

Orbital a dos manos
Two Hand operation

9"
3200 RPM



150 W
120 V / CA 60 Hz
Diámetro del disco: 241 mm

SP-1 AD04023

EMPAQUE	PZAS.	PESO	GARANTÍA
Caja Color	2	2.3 Kg	6 meses

Pistola de Calor
Hot air gun

1500 W

TIMER



PC-1500T BDO4002

EMPAQUE	PZAS.	PESO	GARANTÍA	CONEXIÓN
Caja Color	1/10	1.1 Kg	6 meses	Contacto

Pistola de Calor Uso Rudo
Heavy duty hot air gun

1500 W



PCM-1500 AD04020

EMPAQUE	PZAS.	PESO	GARANTÍA	CONEXIÓN
Portafolio	1/5	2 Kg	1 año	Contacto

ESMERILES DE BANCO / BENCH GRINDERS

5"
1/3 HP
3,450 RPM
150 W



ED-5 AD04010

EMPAQUE	PZAS.	PESO	GARANTÍA
Caja Color	1	4.7 Kg	1 año

6"
1/2 HP
3,450 RPM
250 W



ED-6 AD04011

EMPAQUE	PZAS.	PESO	GARANTÍA
Caja Color	1	7 Kg	1 año

8"
3/4 HP
3,450 RPM
400 W



ED-8 AD04012

EMPAQUE	PZAS.	PESO	GARANTÍA
Caja Color	1	10.6 Kg	1 año

HERRAMIENTA ELÉCTRICA INALÁMBRICA

Taladro-atornillador inalámbrico profesional

Wireless drill

3/8"
12 V

ATORNILLA Y TALADRA

Práctico LED para lugares con poca visibilidad

BATERÍA **Li-ion**
2 veces
Mayor tiempo de vida
Carga más rápida

Torque máximo **25 Nm**
CON 18 CONFIGURACIONES

Carga rápida
1 hora

2 VELOCIDADES
350 rpm - 1.350 rpm



TAI-12

EMPAQUE	PZAS.	PESO	GARANTÍA
Caja	1/8	1 Kg	1 año

Perfora:
Metal 3/8"(10mm)
Madera 1"(25mm)

Taladro-atornillador inalámbrico profesional

Wireless drill

3/8"
18 V

ATORNILLA Y TALADRA

Práctico LED para lugares con poca visibilidad

BATERÍA **Li-ion**
2 veces
Mayor tiempo de vida
Carga más rápida

Torque máximo **29 Nm**
CON 18 CONFIGURACIONES

Carga rápida
1 hora

2 VELOCIDADES
350 rpm - 1.350 rpm



TAI-18

EMPAQUE	PZAS.	PESO	GARANTÍA
Caja	1/5	1.2 Kg	1 año

Perfora:
Metal 3/8"(10mm)
Madera 1"(25mm)

Rotomartillo inalámbrico profesional

Wireless impact hammer drill

1/2"
20 V

ATORNILLADOR, TALADRO Y ROTOMARTILLO

6,000-
21,750 GPM

Práctico LED para lugares con poca visibilidad

BATERÍA **Li-ion**
2 veces
Mayor tiempo de vida
Carga más rápida

Torque máximo **35 Nm**
CON 18 CONFIGURACIONES

Carga rápida
1 hora

2 VELOCIDADES
400 rpm - 1.450 rpm



ROI-20

EMPAQUE	PZAS.	PESO	GARANTÍA
Portafolio	1/6	2.4 Kg	1 año

Perfora:
Metal 3/8"(10mm)
Madera 1"(25mm)
Concreto de 13 mm

Destornillador inalámbrico profesional

Wireless screwdriver

3.6 V
0-220 RPM

Porta punta MAGNÉTICA
1/4" (6.35 mm)

BATERÍA **Li-ion**
2 veces
Mayor tiempo de vida
Carga más rápida

Torque máximo **3 Nm**
CON 23 CONFIGURACIONES

Carga rápida
3 horas



NEW

DEI-3.6

EMPAQUE	PZAS.	PESO	GARANTÍA
Blister	1/20	0.5 Kg	6 meses

INCLUYE

Atornillador de impacto inalámbrico profesional

Wireless impact screwdriver

20 V
0-2,200 RPM

Porta punta MAGNÉTICA
1/4" (6.35 mm)

BATERÍA **Li-ion**
2 veces
Mayor tiempo de vida
Carga más rápida

Torque máximo **180 Nm**
Carga rápida
1 hora

IPM: 0 - 3,400



NEW

ATI-20

EMPAQUE	PZAS.	PESO	GARANTÍA
Portafolio	5	4.3 Kg	1 AÑO

Matraca inalámbrica profesional

Industrial wireless drill

12 V
3/8"
0-200 RPM

BATERÍA **Li-ion**
2 veces
Mayor tiempo de vida
Carga más rápida

Torque máximo **40 Nm**
Carga rápida
1 hora



NEW

MAI-12

EMPAQUE	PZAS.	PESO	GARANTÍA
Caja	10	1.05 Kg	1 AÑO

Sierra circular inalámbrica profesional

Wireless oncum saw

20 V
0-4000 RPM

Capacidad de disco:
6 1/2" (165 mm)
Profundidad de corte:
0° (65mm) - 50°(55mm)

BATERÍA **Li-ion**
2 veces
Mayor tiempo de vida
Carga más rápida



NEW

SCII-20

EMPAQUE	PZAS.	PESO	GARANTÍA
Caja	4	4.37 Kg	1 AÑO

Carga rápida
1 hora

Sierra caladora inalámbrica profesional

Wireless sig saw

20 V
2600 RPM

Posiciones:
0 / 1 / 2 / 3
Tipo de segueta: "T"
Longitud de cámara: 20 mm
Ángulo de operación: 0° - 45°

BATERÍA **Li-ion**
2 veces
Mayor tiempo de vida
Carga más rápida



NEW

SCAI-20

EMPAQUE	PZAS.	PESO	GARANTÍA
Caja	5	2.6 Kg	1 AÑO

Carga rápida
1 hora

Pistola de impacto inalámbrica industrial

Cordless impact wrench

1/2"
700 Nm
(516 Lb/Ft)

-Motor Libre de Carbones



VIDEO

3 VELOCIDADES:
1,600 / 2,100 / 2,400 RPM
IPM: 2,600 / 3,100 / 3,600

Práctico LED para lugares con poca visibilidad



NEW

PI-500

EMPAQUE	PZAS.	PESO	GARANTÍA
Portafolio	5	3.3 Kg	1 año

Carga rápida
3 horas

Taladro inalámbrico industrial Industrial wireless drill

1/2" -Motor Libre de Carbones ATORNILLA Y TALADRA
20 V

BATERÍA **Li-ion**
2 veces Mayor tiempo de vida Carga más rápida

Torque máximo **45 Nm**
CON 18 CONFIGURACIONES

Carga rápida **3 horas**

2 VELOCIDADES
400 rpm - 1,450 rpm



Práctico LED para lugares con poca visibilidad

NEW

TALI-20

EMPAQUE	PZAS.	PESO	GARANTÍA
Portafolio	1/6	2.71 Kg	1 año

Perfora:
Metal 1/2" (13 mm)
Madera 1 1/4" (32 mm)

Rotomartillo inalámbrico industrial Industrial wireless impact hammer drill

1/2" ATORNILLADOR, TALADRO Y ROTOMARTILLO
-Motor Libre de Carbones
20 V
6,000
22,500 GPM

BATERÍA **Li-ion**
2 veces Mayor tiempo de vida Carga más rápida

Torque máximo **60 Nm**
CON 23 CONFIGURACIONES

Carga rápida **3 horas**

2 VELOCIDADES
450 rpm - 1,600 rpm



Práctico LED para lugares con poca visibilidad

NEW

ROTI-20

EMPAQUE	PZAS.	PESO	GARANTÍA
Portafolio	1/5	3.3 Kg	1 año

Perfora:
Metal 1/2" (13 mm)
Madera 1 1/2" (40 mm)
Concreto 1/2" (13 mm)

Atornillador de impacto inalámbrico industrial Industrial impact screwdriver

20 V

BATERÍA **Li-ion**
2 veces Mayor tiempo de vida Carga más rápida

Torque máximo **190 Nm**

Carga rápida **3 horas**

3 VELOCIDADES:
1,500 / 2,200 / 2,900 RPM
IPM: 0-2,250 IPM
0-3,300 IPM
0-4,300 IPM



Porta punta MAGNÉTICA 1/4" (6.35 mm)

-Motor Libre de Carbones

NEW

ATOI-20

EMPAQUE	PZAS.	PESO	GARANTÍA
Portafolio	5	4.18 Kg	1 AÑO

Esmeriladora inalámbrica industrial Industrial wireless drill asque grindrr

20 V
4,500 / 5,500 / 7,000 rpm

NEW

-Motor Libre de Carbones



Desbaste y corte de:

METAL CONCRETO MARMOL

INCLUYE: Disco de desbaste

BATERÍA **Li-ion**
2 veces Mayor tiempo de vida Carga más rápida

Capacidad de disco: 115 mm
4 1/2"
Rosca de eje: **M14**

ESMI-20 AD04056

EMPAQUE	PZAS.	PESO	GARANTÍA
Portafolio	4	4.5 Kg	1 AÑO

Cargador de batería de ION de Litio LI-ION battery charger

1,3 Ah

NEW

CI-12 AD04056

EMPAQUE	PZAS.	PESO	GARANTÍA
Caja	50	0.18 Kg	6 meses



PARA MODELOS:
MAI-12 y TAI-12

Cargador estacionario de batería de ION de Litio Tab type LI-ION battery charger

2,0 y 4,0 Ah

CI-20 AD04056

EMPAQUE	PZAS.	PESO	GARANTÍA
Caja	36	0.32 Kg	6 meses



Unicamente usar para baterías marca **MIKEL'S**

PARA MODELOS:

TAI-18
ROI-20
TALI-20
ROTI-20
PI-500
ATI-20
ATOI-20
SCI-20
SCAI-20
ESMI-20

Batería de ION de Litio LI-ION battery

1,3 Ah
12 V

Unicamente usar para baterías marca **MIKEL'S**



NEW

BI-1300

EMPAQUE	PZAS.	PESO	GARANTÍA
Caja	100	0.20 Kg	6 meses

PARA MODELOS:
MAI-12 y TAI-12

Batería de ION de Litio LI-ION battery

2,0 Ah
20 V

Unicamente usar para baterías marca **MIKEL'S**



NEW

BI-2000

EMPAQUE	PZAS.	PESO	GARANTÍA
Caja	40	0.32 Kg	6 meses

PARA MODELOS:

TAI-18
ROI-20
TALI-20
ROTI-20
PI-500
ATI-20
ATOI-20
SCI-20
SCAI-20
ESMI-20

Batería de ION de Litio LI-ION battery

4,0 Ah
12 V

Unicamente usar para baterías marca **MIKEL'S**



NEW

BI-4000

EMPAQUE	PZAS.	PESO	GARANTÍA
Caja	40	0.61 Kg	6 meses

PARA MODELOS:

TAI-18
ROI-20
TALI-20
ROTI-20
PI-500
ATI-20
ATOI-20
SCI-20
SCAI-20
ESMI-20

**Jumper
Jump Starter
8,000 mAh**

Carga teléfonos móviles, tabletas y otros dispositivos electrónicos con puerto USB.
5 tipos de iluminación: Fija, Baja, Intermitente, Estrobo y S.O.S.



PARA AUTOS
4 CILINDROS

ALTO NIVEL DE CARGA
BATERÍA Li-Po más energía durante más tiempo



Incluye: Bolsa, pinzas inteligentes y adaptadores

MJS-8000 AA02108

EMPAQUE	PZAS.	PESO	GARANTÍA
Caja Color	12	0.8 Kg	1 año

**Jumper
Jump Starter
12,000 mAh**

Carga teléfonos móviles, tabletas y otros dispositivos electrónicos con puerto USB.
5 tipos de iluminación: Fija, Baja, Intermitente, Estrobo y S.O.S.



PARA AUTOS
4 Y 6 CILINDROS

ALTO NIVEL DE CARGA
BATERÍA Li-Po más energía durante más tiempo



Incluye: Estuche, pinzas inteligentes y adaptadores

MJS-12000 AA02096

EMPAQUE	PZAS.	PESO	GARANTÍA
Caja Color	12	1 Kg	1 año

**Jumper
Jump Starter
18,000 mAh**

Carga teléfonos móviles, tabletas y otros dispositivos electrónicos con puerto USB.
5 tipos de iluminación: Fija, Baja, Intermitente, Estrobo y S.O.S.



PARA AUTOS
4, 6 Y 8 CILINDROS

ALTO NIVEL DE CARGA
BATERÍA Li-Po más energía durante más tiempo



NEW

Incluye: Estuche, pinzas inteligentes y adaptadores

MJS-18000 AA02097

EMPAQUE	PZAS.	PESO	GARANTÍA
Caja Color	12	1.23 Kg	1 año

**Jumper
Jump Starter
30,000 mAh**

Carga teléfonos móviles, tabletas y otros dispositivos electrónicos con puerto USB.



Incluye: Portafolio, pinzas inteligentes, cargador, conectores y adaptadores.

MJS-30000 AA02101

EMPAQUE	PZAS.	PESO	GARANTÍA
Fajilla	1/4	3 Kg	1 año

PARA AUTOS
CAMIONETAS Y
CAMIONES LIGEROS

ALTO NIVEL DE CARGA
BATERÍA Li-Po más energía durante más tiempo



**Jumper
Jump Starter
900 A**

- Arrancador de motores
- Entrada USB
- Toma de corriente para accesorios 12 V
- Luz de emergencia

BAT-120R AD08001

EMPAQUE	PZAS.	PESO	GARANTÍA
Caja Color	2	7.2 Kg	3 meses



12 VOLTS

/ 12V

**Mini compresor de aire
Air compressor
250 PSI**

Longitud del cable 3 mts



NCA-2 AA02050

EMPAQUE	PZAS.	PESO	GARANTÍA	CONEXIÓN
Blisters	10	0.54 Kg	6 meses	12 V

**Mini compresor de aire 3 en 1
3 in 1 air compressor
300 PSI**

Longitud del cable 3 mts



CA-31 AA02012

EMPAQUE	PZAS.	PESO	GARANTÍA	CONEXIÓN
Blisters	10	1 Kg	6 meses	12 V



**Mini compresor de aire
Air compressor
300 PSI**

Longitud del cable 3 mts



W-1711 AA02087

EMPAQUE	PZAS.	PESO	GARANTÍA	CONEXIÓN
Blisters	10	0.8 Kg	6 meses	12 V



12 VOLTS

/ 12V

Compresor de aire con cuerpo de aluminio

Aluminum body air compressor

150 PSI



CA-150 AA02134

EMPAQUE	PZAS.	PESO	GARANTÍA
Caja Color	1/10	1.8 Kg	6 meses

Incluye: Manguera de 90 cm y bolsa

Compresor de aire 3 en 1

3 in 1 air compressor

300 PSI

Longitud del cable 3 mts

Luz de emergencia
y lámpara intermitente

Medidor de presión



W-1557 AA02086

EMPAQUE	PZAS.	PESO	GARANTÍA	CONEXIÓN
Caja Color	10	1.4 Kg	6 meses	12 V

Aspiradora sólidos y líquidos

Vacuum cleaner

160 W



AASL-160 AA02106

EMPAQUE	PZAS.	PESO	GARANTÍA	CONEXIÓN
Caja Color	4	1.2 Kg	6 meses	12 V

Incluye: Manguera, cable de 3 mts y esquinero

Aspiradora inalámbrica USB

Rechargeable vacuum W/USB connection



ASL-USB AA02112

EMPAQUE	PZAS.	PESO	GARANTÍA
Caja Color	16	1 Kg	1 año



Aspiradora para auto

Vacuum cleaner



AA-12 AA02001

Longitud del cable 5 mts

EMPAQUE	PZAS.	PESO	GARANTÍA	CONEXIÓN
Caja Color	6	0.8 Kg	3 meses	12 V

Aspiradora sólidos y líquidos

Vacuum cleaner



ASL-12 AA02002

Longitud del cable 5 mts

EMPAQUE	PZAS.	PESO	GARANTÍA	CONEXIÓN
Caja Color	6	1 Kg	3 meses	12 V

Aspiradora sólidos y líquidos

Vacuum cleaner



ASL-12E AA02099

Longitud del cable 3 mts

EMPAQUE	PZAS.	PESO	GARANTÍA	CONEXIÓN
Blisters	12	0.5 Kg	1 año	12 V

Inversor de corriente

Power inverter

500 W

Incluye 2 Puertos USB

Ideal para el uso de equipos eléctricos dentro de tu auto.



C-1250 AA02095

EMPAQUE	PZAS.	PESO	GARANTÍA	CONEXIÓN
Blisters	1/10	1 Kg	1 año	12 V



Inversor de corriente

Power inverter

1000 W

Incluye 2 Puertos USB



C-12100 AA02096

EMPAQUE	PZAS.	PESO	GARANTÍA	CONEXIÓN
Blisters	1/10	1 Kg	1 año	12 V



LÁMPARAS LED RECARGABLES / RECHARGABLE WORK LED LIGHT

Recargable articulada
Rechargeable Flash light

2 W
200 LUMENS



LIT-200 AD12038
EMPAQUE Blister | PZAS. 10/20 | PESO 0.13 Kg | GARANTÍA 1 año



Recargable articulada
Rechargeable Flash light

3 W
300 LUMENS

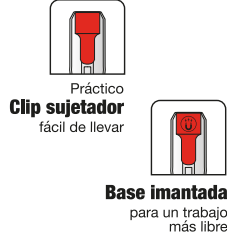

LIT-300 AD12040
EMPAQUE Blister | PZAS. 10/20 | PESO 0.15 Kg | GARANTÍA 1 año



Recargable articulada
Rechargeable Flash light

5 W
500 +100 LUMENS

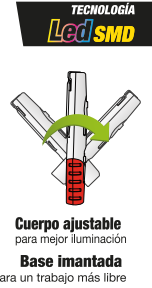

LIT-500 AD12039
EMPAQUE Blister | PZAS. 10/20 | PESO 0.3 Kg | GARANTÍA 1 año



Recargable articulada
Rechargeable Flash light

LED 110 W
5 W
500 +150 LUMENS

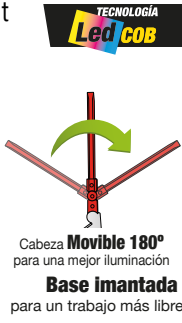

LITP-500 AD12041
EMPAQUE Blister | PZAS. 10/20 | PESO 0.3 Kg | GARANTÍA 1 año



Reflector led recargable uso rudo
Rechargeable flood work led light 10 w

LED 110 W
10 W
1000 LUMENS



RIT-1000 AD12037
EMPAQUE Caja Color | PZAS. 1/10 | PESO 0.81 Kg | GARANTÍA 1 año



Recargable articulada
Rechargeable Flash light

LED 110 V
3 W
300 LUMENS



LLT-3W AD12032
EMPAQUE Blister | PZAS. 20 | PESO 0.5 Kg | GARANTÍA 1 año



Recargable
Rechargeable

4 LEDS
110 V
40 LUMENS



Clavija retráctil incorporada

LMR-4L AD12024
EMPAQUE Blister | PZAS. 6/48 | PESO 0.17 Kg | GARANTÍA 6 meses

Recargable
Rechargeable

7 LEDS
110 V
70 LUMENS



Clavija retráctil incorporada

LMR-7L AD12025
EMPAQUE Blister | PZAS. 6/48 | PESO 0.19 Kg | GARANTÍA 6 meses

Recargable
Rechargeable

15 LEDS
110 V
150 LUMENS



Clavija retráctil incorporada

LMR-15L AD12026
EMPAQUE Blister | PZAS. 0/24 | PESO 0.30 Kg | GARANTÍA 6 meses

Recargable de plástico
Rechargeable plastic

3 LEDS
110 V
20 LUMENS



Clavija retráctil incorporada

LMR-3L AD12023
EMPAQUE Blister | PZAS. 6 | PESO 0.2 Kg | GARANTÍA 3 meses

De aluminio
Cast Aluminum w/LED

6" LED
80 LUMENS

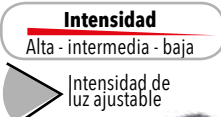

LDA-00 AD12006
EMPAQUE Blister | PZAS. 10/40 | PESO 0.13 Kg | GARANTÍA 3 meses

Incluye: •3 Baterías AAA

Tipo minero
Head lamp

LED
Batería
50 LUMENS



Incluye: •3 Baterías AAA

LTML-3AAA AD12028
EMPAQUE Blister | PZAS. 12/72 | PESO 0.13 Kg | GARANTÍA 3 meses

Lámpara LED Tipo Minero
Recargable

Rechargeable Headlamp 3W
120 LUMENS
3 W
-40 m de iluminación
-3 hrs de trabajo
-3 hrs de carga
-Ajustable de 0° a 60°
-Modo de luz alta / baja / intermitente

NEW
LTML-120 AD1928

EMPAQUE Blister | PZAS. 10/40 | PESO 0.16 Kg | GARANTÍA 1 año



Lámpara LED Tipo Minero
Recargable

Rechargeable Headlamp 5W
300 +150 LUMENS
3 W
-100 m de iluminación
-3 hrs de trabajo
-3 hrs de carga
-Ajustable de 0° a 60°
-Modo de luz alta / baja / intermitente

NEW
LTML-300 AD1909

EMPAQUE Blister | PZAS. 10/40 | PESO 0.2 Kg | GARANTÍA 1 año



LÁMPARAS DE LED

/ LED HAND LAMP

ELÉCTRICO
ELECTRIC

Recargable a prueba de agua CA / CD

Waterproof, rechargeable AC / DC

LED
12V
120 W
2.5 MC

50 LUMENS

LHR-2.5M AD12014

EMPAQUE	PZAS.	PESO	GARANTÍA
Caja Color	8	2 Kg	1 año



Lámpara LED recargable tipo pistola

Rechargeable work led light gun type 5W

LED
5 W
400 LUMENS

LMR-1M AD12021

EMPAQUE	PZAS.	PESO	GARANTÍA
Caja Color	16	0.68 Kg	1 año



-Silbato y sujetador
-Protección IP-54 (Contra suciedad y salpicaduras de agua)



Recargable

Rechargeable

LED
110 V
5 W
6 MC

500 LUMENS

LDR-5W AD12031

EMPAQUE	PZAS.	PESO	GARANTÍA
Caja Color	12	1.7 Kg	1 año



Recargable retráctil

Rechargeable Flash light

LED
110 V
5 W

120 LUMENS

LRRL-36 AD12030

EMPAQUE	PZAS.	PESO	GARANTÍA
Blisters	1/12	0.56 Kg	1 año

OPERACIÓN



Carrete con extensión eléctrica

Electric cable reel

10 mts
Calibre
16 AWG

CEE-10 AD04031

EMPAQUE	PZAS.	PESO	GARANTÍA
Caja Color	1/4	3.1 Kg	1 año



LÁMPARA DE HALÓGENO

/ HALOGEN LAMP

Mini lámpara con imán

Mini lamp with magnet

12 V

100 LUMENS

Carrete integrado para almacenar el cable de 3 mts de longitud

MLHI-12 AD12029

EMPAQUE	PZAS.	PESO	GARANTÍA	CONEXIÓN
Blisters	50	0.2 Kg	3 meses	12 V



LÁMPARAS SOLARES DE EMERGENCIA

/ RECHARGE SOLAR FLASHLIGHT

500 mAh
50 LUMENS



LES-500 AD12033

EMPAQUE	PZAS.	PESO	GARANTÍA
Blisters	6/48	0.25 Kg	6 meses

300 mAh
50 LUMENS



LES-350 AD12034

EMPAQUE	PZAS.	PESO	GARANTÍA
Blisters	6/48	0.25 Kg	6 meses

250 mAh
50 LUMENS



LES-250 AD12035

EMPAQUE	PZAS.	PESO	GARANTÍA
Blisters	6/48	0.2 Kg	6 meses

250 mAh
50 LUMENS



Doble Iluminación

LES0-250 AD12036

EMPAQUE	PZAS.	PESO	GARANTÍA
Blisters	6/48	0.2 Kg	6 meses

LUMINARIOS DE EMERGENCIA

/ EMERGENCY LAMP

Multifuncional 4 en 1

4 in 1 multifunction

21 LEDS
150 LUMENS

Requiere 3 baterías "AA" (no incluidas)

LMF-4 AD12017

EMPAQUE	PZAS.	PESO	GARANTÍA
Blisters	12	0.34 Kg	3 meses



Luminario Recargable

Rechargeable Lamp

30 LEDS
150 LUMENS

Multiusos

LTF-CA AD12027

EMPAQUE	PZAS.	PESO	GARANTÍA
Caja Color	4	0.66 Kg	3 meses



Para mecánico recargable

Mechanic Emergency

27 LEDS
190 LUMENS

LMR-27L AD12022

EMPAQUE	PZAS.	PESO	GARANTÍA
Blisters	12	0.5 Kg	3 meses



Automático
Automatic

Mantenedor de carga
Battery Maintainer

1.5 Amp
12 V



Incluye: Pinzas Cobrizadas

CBA-1.5 AD08004

EMPAQUE	PZAS.	PESO	GARANTÍA	CONEXIÓN
Blisters	4	0.4 Kg	1 año	Contacto

Probador de baterías
Battery tester

100 Amp
6 y 12 V



Incluye: Pinzas Cobrizadas

PBA-100 AD08009

EMPAQUE	PZAS.	PESO	GARANTÍA
Caja Color	1 / 3	1.3 Kg	1 año

Probador de baterías digital
Battery tester

100 Amp
6 y 12 V

- Amplio Rango de Lectura 200 - 850 CCA
- Modo Voltímetro
- Verifica el sistema de arranque y carga

NEW



Incluye: Pinzas Cobrizadas con cables de 40 cm de largo

PBD-100 AD08018

EMPAQUE	PZAS.	PESO	GARANTÍA
Caja	1 / 12	0.3 Kg	6 meses

Cargador de baterías con arrancador
Automatic w / engine starter

2 / 10 / 50 Amp
12 V

Medidor de nivel de carga con leds indicadores: en proceso y completa.



CBA-50 AD08006

EMPAQUE	PZAS.	PESO	GARANTÍA	CONEXIÓN
Caja Color	2	4.8 Kg	1 año	Contacto

Incluye: Pinzas Cobrizadas

Cargador de baterías con arrancador
Battery charger

2 / 15 / 100 Amp
6 y 12 V

Medidor de nivel de carga con leds indicadores: en proceso y completa.



CBA-100 AD08017

EMPAQUE	PZAS.	PESO	GARANTÍA	CONEXIÓN
Caja Color	2	4.6 Kg	1 año	Contacto

Incluye: Pinzas Cobrizadas

Con arrancador
Charger

2 / 35 / 200 Amp
12 V

- Protección inversa contra colocación inversa de los cables pasa corriente
- Voltímetro y Amperímetro de fácil lectura

PRODUCTOS HEAVY DUTY



3 EN 1

CARGA LENTA: **12 V = 2 A**

CARGA RÁPIDA: **12 V = 35 A**

ARRANQUE DE MOTOR: **12 V = 200 A**

CBA-200 AD08005

EMPAQUE	PZAS.	PESO	GARANTÍA
Caja Color	1	14.4 Kg	1 año

Incluye: Cables de 1.2 mts y Pinzas

Con arrancador y probador

Charger with engine starter and tester

2 / 10 / 50 / 125 / 225 Amp
6 y 12 V

- Protección inversa contra colocación inversa de los cables pasa corriente
- Voltímetro y Amperímetro de fácil lectura

PRODUCTOS HEAVY DUTY



5 EN 1

CARGA LENTA: **12 V = 2 A**

CARGA RÁPIDA: **12 V = 10 A**

CARGA EXTRA RÁPIDA: **6 y 12 V = 50 A**

ARRANQUE DE MOTOR: **6 V = 125 A**

ARRANQUE DE MOTOR: **12 V = 225 A**

CBAP-225 AD08007

EMPAQUE	PZAS.	PESO	GARANTÍA
Caja Color	1	14.5 Kg	1 año

Incluye: Cables de 1.2 mts y Pinzas

Corriente alterna
AC Power
80-500
V / CA



PROCOA-19 AD08010
EMPAQUE | PZAS. | PESO | GARANTÍA
Blister | 12/96 | 0.1 Kg | 6 meses

Latonado
Brass Body
6-12-24
V / CD

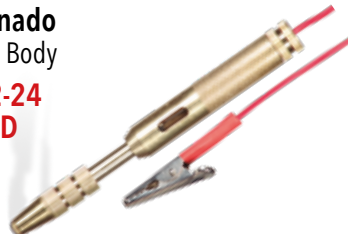

PROCOL-10 AD08011
EMPAQUE | PZAS. | PESO | GARANTÍA
Blister | 12/96 | 0.1 Kg | 6 meses

Trabajo pesado
Heavy Duty
6-12 V / CD



PROCUP-20 AD08012
EMPAQUE | PZAS. | PESO | GARANTÍA
Blister | 6/48 | 0.16 Kg | 6 meses

MULTÍMETROS / MULTIMETERS



Digital básico
Basic digital

Pantalla de cristal líquido
Lectura máxima 1999
Protección contra sobrecargas

Voltaje C.D.:
200mv / 2V / 20V / 200V / 600V
Voltaje C.A.:
200V / 750V
Corriente Directa C.D.:
20mA / 200mA / 10A
Resistencia:
200Ω / 2kΩ / 20kΩ / 200kΩ / 2MΩ / 20MΩ



MDB-830 AD28001
EMPAQUE | PZAS. | PESO | GARANTÍA
Caja Color | 12/72 | 0.17 Kg | 1 año

Digital de gancho
Hook type digital

Voltaje C.D.:
200mv / 2V / 20V / 200V / 600V
Voltaje C.A.:
2V / 20V / 200V / 600V
Corriente Alterna C.A.:
2A / 20A / 200A / 600A
Resistencia:
200Ω / 2kΩ / 20kΩ / 200kΩ
2MΩ / 20MΩ
Temperatura:
-20°C hasta 750°C
(-4°F to 1382°F)



MDG-465 AD28002
EMPAQUE | PZAS. | PESO | GARANTÍA
Caja Color | 1/20 | 0.45 Kg | 1 año

Digital automotriz
Automotive digital

Voltaje C.D.:
200mv / 2V / 20V / 200V / 1000V
Voltaje C.A.: 200V / 750V
Corriente Directa C.D.:
20mA / 200mA / 10A
Resistencia:
200Ω / 2kΩ / 20kΩ / 200kΩ
2MΩ / 20MΩ
Temperatura:
-20°C hasta 750°C (-4°F to 1382°F)
Intervalo:
3-4-5-6-8CYL
Tacómetro:
3-4-5-6-8CYL (x 10rpm)



MDA-129 AD28003
EMPAQUE | PZAS. | PESO | GARANTÍA
Caja Color | 1/20 | 0.65 Kg | 1 año

CABEZALES PARA COMPRESORES DE AIRE / COMPRESSOR HEADS

3/4 HP
3.9 CFM
1 Cilindro de 65mm
1,430 RPM



CPC-3/4 AD35003
EMPAQUE | PZAS. | PESO | GARANTÍA
Caja | 1 | 8.4 Kg | 1 año

1 HP
6.7 CFM
2 Cilindros de 51mm
1,000 RPM



CPC-1 AD35001
EMPAQUE | PZAS. | PESO | GARANTÍA
Caja | 1 | 13.5 Kg | 1 año

2 HP
8.2 CFM
2 Cilindros de 51mm
1,270 RPM



CPC-2 AD35002
EMPAQUE | PZAS. | PESO | GARANTÍA
Caja | 1 | 16.2 Kg | 1 año

5 HP
22.4 CFM
2 Cilindros de 65mm
1,050 RPM



CPC-5 AD35004
EMPAQUE | PZAS. | PESO | GARANTÍA
Caja | 1 | 33.9 Kg | 1 año

5 HP
2 etapas
22 CFM
810 RPM
2 PISTONES



CPC-52E AD35005
EMPAQUE | PZAS. | PESO | GARANTÍA
Caja | 1 | 50 Kg | 1 año

10 HP
2 etapas
41 CFM
810 RPM
4 PISTONES



CPC-10HP AD35006
EMPAQUE | PZAS. | PESO | GARANTÍA
Caja Madera | 1 | 100 Kg | 1 año

Tipo Hamburguesa

LIBRE DE ACEITE



1/2 HP
11 lts
127 V
60 Hz
370 W
100 PSI-7BAR
3400 RPM



Incluye: 7 accesorios neumáticos

CA-1/2HP AD04029

EMPAQUE	PZAS.	PESO	GARANTÍA	CONEXIÓN
Caja Color	1	9.7 Kg	1 año	Contacto



1 HP
10 lts
127 V
60 Hz
560 W
116 PSI-8BAR
3400 RPM

Incluye:
19 accesorios neumáticos

CA-75HP AD04008

EMPAQUE	PZAS.	PESO	GARANTÍA	CONEXIÓN
Caja Color	1	16.6 Kg	6 meses	Contacto



1.5 HP
12 lts
127 V
60 HZ
1200 W
116 PSI-8 BAR
3400 RPM

Incluye:
•19 accesorios neumáticos

CA-1.5HP AD04003

EMPAQUE	PZAS.	PESO	GARANTÍA	CONEXIÓN
Caja Color	1	17.8 Kg	6 meses	Contacto

65 dB
Motor Silencioso
para un mejor ambiente de trabajo

LIBRE DE ACEITE



1.5 HP
24 lts
127 V
60 HZ
1200 W
116 PSI-8 BAR
3400 RPM

LIBRE DE MANTENIMIENTO

CALA-1.5HP AD04032

EMPAQUE	PZAS.	PESO	GARANTÍA	CONEXIÓN
Caja Color	1	10 Kg	1 año	Contacto



2 HP
24 lts
127 V
60 HZ
1500 W
116 PSI-8 BAR
3400 RPM

CA-2HP AD04004

EMPAQUE	PZAS.	PESO	GARANTÍA	CONEXIÓN
Caja Color	1	23.7 Kg	6 meses	Contacto

LIBRE DE ACEITE



2.5 HP
50 lts
127 V
60 HZ
1800 W
175 PSI-12 BAR
3400 RPM

CALA-2.5HP AD04030

EMPAQUE	PZAS.	PESO	GARANTÍA	CONEXIÓN
Caja Color	1	36.5 Kg	6 meses	Contacto

Sistema de banda de larga vida

3 HP
50 lts
127 V
60 HZ
2200 W
116 PSI-8 BAR
3400 RPM



CA-3HP AD04005

EMPAQUE	PZAS.	PESO	GARANTÍA	CONEXIÓN
Caja Color	1	31.5 Kg	6 meses	Contacto

3 HP
60 lts
127 V
60 HZ
2200 W
116 PSI- 8 BAR
985 RPM



CA-3HP60 AD04006

EMPAQUE	PZAS.	PESO	GARANTÍA	CONEXIÓN
Caja Color	1	66 Kg	6 meses	Contacto

A Gasolina

5.5 HP
60 lts
4000 W
882 CFM
120 PSI-8.3 BAR
1030 RPM



CG-5.5HP AD07014

EMPAQUE	PZAS.	PESO	GARANTÍA
Caja	1	80 Kg	6 meses

- Motor de combustión interna
- Flujo 250 lts/min
- Sistema de ahorro de combustible
- Arranque Manual

A Gasolina, arranque automático

13 HP
300 lts
10000 W
120 PSI-8.3 BAR
1030 RPM



Opera con Gasolina

CG-13HP AD07013

EMPAQUE	PZAS.	PESO	GARANTÍA
Caja	1	200 Kg	1 año

- Motor de combustión interna
- Flujo 530 lts/min
- Sistema de ahorro de combustible
- Arranque Manual

VERTICAL Sistema de banda de larga vida

5 HP
190 lts
127 V
60 Hz
3700 W
120 PSI-8.3 BAR
985 RPM



CA-5HP AD04007

EMPAQUE	PZAS.	PESO	GARANTÍA	CONEXIÓN
Caja	1	124 Kg	6 meses	Contacto

Compresor trifásico

5 HP
300 lts
2200 V Trifásico
60 HZ
3700 W
220 CFM
120 PSI-8.3 BAR
950 RPM



CAT-5HP AD04034

EMPAQUE	PZAS.	PESO	GARANTÍA	CONEXIÓN
Caja de Madera	1	200 Kg	1 año	Contacto

- Flujo 624 lts/min
- Arranque termo magnético

Compresor trifásico

10 HP
500 lts
220 V trifásico
60 HZ
7500 W
41 CFM
175 PSI-12 BAR
750 RPM



CAT-10HP AD04035

EMPAQUE	PZAS.	PESO	GARANTÍA	CONEXIÓN
Caja de Madera	1	300 Kg	1 año	Contacto

- Cabezal 2 etapas
- Flujo 1,156 lts/min
- Arranque termo magnético



Motor de carbones

Carbon brush motor

1500 PSI
103 Bar

Longitud de cable eléctrico **5 mts**
Longitud de manguera **5 mts**
Presión máxima: **1500 PSI**
Presión de trabajo: **1350 PSI**

Incluye:

- Pistola y bayoneta
- Botella para jabón
- Conexión rápida para manguera



LP-70T BD04001

EMPAQUE	PZAS.	PESO	GARANTÍA	CONEXIÓN
Caja Color	1	6.5 Kg	6 meses	Contacto

Motor de carbones

Carbon brush motor

1500 PSI
103 Bar

Longitud de cable eléctrico **5 mts**
Longitud de manguera **5 mts**
Presión máxima: **1500 PSI**
Presión de trabajo: **1350 PSI**

Incluye:

- Filtro externo
- Pistola y bayoneta
- Botella para jabón
- Conexión rápida para manguera



LP-70R AD04013

EMPAQUE	PZAS.	PESO	GARANTÍA	CONEXIÓN
Caja Color	1	7.5 Kg	6 meses	Contacto

Incluye: Filtro

Semiprofesional, motor de inducción

Semi pro

1900 PSI
130 Bar

- Longitud de cable eléctrico **5 mts**
- Longitud de manguera **5 mts**
- Presión máxima: **1900 PSI**
- Presión de trabajo: **1750 PSI**

Incluye:

- Filtro de agua externo
- Pistola y bayoneta
- Depósito para jabón
- Conexión rápida para manguera



LP-90R AD04014

EMPAQUE	PZAS.	PESO	GARANTÍA	CONEXIÓN
Caja Color	1	15 Kg	1 año	Contacto

Incluye: Filtro

Motor de inducción

Induction motor

2300 PSI
158 Bar

- Longitud de cable eléctrico **5 mts**
- Longitud de manguera **5 mts**
- Presión máxima: **2300 PSI**
- Presión de trabajo: **2000 PSI**

Incluye:

- Filtro de agua externo
- Pistola y bayoneta
- Depósito para jabón
- Cepillo giratorio
- Conexión rápida para manguera



LPC-1750 AD04024

EMPAQUE	PZAS.	PESO	GARANTÍA	CONEXIÓN
Caja Color	1	20 Kg	1 año	Contacto

Incluye: Filtro



VIDEO

Industrial

1500 PSI
220V
2 HP
103 Bar

- Longitud de cable eléctrico **5 mts**
- Longitud de manguera **8 mts**
- Presión máxima: **1500 PSI**
- Presión de trabajo: **1350 PSI**
- Motor 2 fases

Incluye:

- Pistola
- Bayoneta
- Boquillas



LPI-2HP AD04016

EMPAQUE	PZAS.	PESO	GARANTÍA	CONEXIÓN
Caja Color	1	33 Kg	1 año	Contacto

Industrial

2900 PSI
220V
7.5 HP
200 Bar

- Longitud de cable **5 mts**
- Longitud de manguera **10 mts**
- Presión máxima: **2900 PSI**
- Presión de trabajo: **2700 PSI**
- Motor 3 fases

Incluye:

- Pistola
- Bayoneta
- Boquillas



LPI-7HP AD04017

EMPAQUE	PZAS.	PESO	GARANTÍA
Caja	1	55 Kg	1 año

Hidrolavadora de alta presión a gasolina motor 4 tiempos
Pressure washer 4-stroke motor

2000 PSI
3 HP
137 Bar

- Longitud de manguera **6.5 mts**
- Presión de trabajo: **1850 PSI**

- Capacidad del tanque de gasolina **1.7 lts**



Incluye: Pistola, bayoneta y boquillas

HAG-2100 AD07007				
EMPAQUE	PZAS.	PESO	GARANTÍA	
Caja Color	1	32 Kg	1 año	

Hidrolavadora de alta presión a gasolina motor 4 tiempos
Pressure washer 4-stroke motor

2700 PSI
6.5 HP
186 Bar

- Longitud de manguera **8 mts**
- Presión de trabajo: **2400 PSI**

- Capacidad del tanque de gasolina **3.6 lts**



Incluye: Pistola, bayoneta y boquillas

HAG-2500 AD07008				
EMPAQUE	PZAS.	PESO	GARANTÍA	
Caja Color	1	34 Kg	1 año	

Hidrolavadora de alta presión a gasolina motor a 4 tiempos
Pressure washer 4-stroke motor

3400 PSI
7 HP
234 Bar

- Longitud de manguera **10 mts**
- Presión de trabajo: **2900 PSI**

- Capacidad del tanque de gasolina **3.6 lts**



NUEVO MOTOR
Briggs & Stratton®

- Mayor Eficiencia
- Potencia
- Más Silencioso

Incluye: Pistola, bayoneta y boquillas

HAG-3100 AD07017				
EMPAQUE	PZAS.	PESO	GARANTÍA	
Caja	1	90 Kg	1 año	

Motobomba para agua a gasolina motor 4 tiempos
Water pumps 4-stroke motor

2"
5.5 HP
4000 RPM

USO AGRÍCOLA

- Capacidad / Capacity: 600 lts / min
- Dimensiones / Dimensions: 40 x 43 x 45 cm



MAG-2 AD07015				
EMPAQUE	PZAS.	PESO	GARANTÍA	
Caja	1	23 Kg	1 año	

IMPORTANTE:
Se recomienda utilizar filtro en la entrada

Motobomba para agua a gasolina motor 4 tiempos
Water pumps 4-stroke motor

3"
6.5 HP
4000 RPM

USO AGRÍCOLA

- Capacidad / Capacity: 1000 lts / min
- Dimensiones / Dimensions: 50 x 43 x 45 cm



MAG-3 AD07016				
EMPAQUE	PZAS.	PESO	GARANTÍA	
Caja	1	25 Kg	1 año	

IMPORTANTE:
Se recomienda utilizar filtro en la entrada

MODELO / MODEL		LP-70R	LP-70T	LP-90R	LPC-1750	LPI-2HP	HAG-2100	HAG-2500	HAG-3100	LPI-7HP
Voltaje de Red / Power Supply Voltage	V	120	120	120	120	220	---	---	---	220
Frecuencia de Red / Power Frequency	Hz	60	60	60	60	60	---	---	---	60
Potencia de Entrada / Input Power	W	1,500	1,500	1,400	1,500	1,500	---	---	---	4,000
Presión de Funcionamiento / Operating Pressure	lb x Pulg ²	1,350 - 1,900	1,350 - 1,900	1,350 - 1,950	1,500 - 2,300	1,500 - 1,750	1,800 - 2,300	2,000 - 2,500	2,900 - 3,400	2,900 - 3,350
Velocidad del Motor / Engine Speed	RPM	1,500	1,500	1,500	1,500	1,450	3,600	6,500	6,500	1,700
Consumo de Agua / Water flow per minute	litros/min	5.7	5.7	6.0	6.0	7.7	6.0	11.0	12	12.5
Temp. Máx. Funcionamiento / Max Operating Temp	°C	5 - 60	5 - 60	5 - 60	5 - 60	5 - 60	5 - 60	5 - 60	5 - 60	5 - 60
Presión de Trabajo / Working Pressure	°C	1350	1350	1750	2000	1350	1850	2400	2900	2465
Presión Máxima / Maximum Pressure	°C	1500	1500	1900	2300	1500	2000	2700	3400	2900

Cortadora de plasma
Plasma cutter machine

40 amp



COTP-40 AD29008
EMPAQUE | PZAS. | PESO | GARANTÍA
Caja Color | 1 | 12 Kg | 1 año

Incluye: Cable con pinza para tierra, careta, cepillo de alambre, antorcha y filtro de aire

Soldadora inversora
Inverter welding machine

130 amp



SOL-130I AD29006
EMPAQUE | PZAS. | PESO | GARANTÍA
Caja Color | 1 | 6 Kg | 1 año

Incluye: Cable con pinza portaelectrodos, cable con pinza para tierra, careta y cepillo de alambre

Soldadora inversora
Inverter welding machine

160 amp
BIVOLTAJE



SOL-160I AD29004
EMPAQUE | PZAS. | PESO | GARANTÍA
Caja Color | 1 | 4.6 Kg | 1 año

Incluye: Cable con pinza portaelectrodos, cable con pinza para tierra, careta electrónica 1 kg de electrodos 1/8" E6013 y cepillo de alambre

Soldadora inversora
Inverter welding machine

200 AMP
BIVOLTAJE



SOL-200I AD29007
EMPAQUE | PZAS. | PESO | GARANTÍA
Caja Color | 1 | 7 Kg | 1 año

Incluye: Cable con pinza portaelectrodos, cable con pinza para tierra, careta electrónica y cepillo de alambre

Soldadora inversora TIG y Stick
Tig and stick welding machine

200 amp
BIVOLTAJE



SOLTIG-200 AD29009
EMPAQUE | PZAS. | PESO | GARANTÍA
Caja Color | 1 | 4 Kg | 1 año

Incluye: Cable con pinza portaelectrodos, cable con pinza para tierra, careta electrónica, cepillo y antorcha proceso TIG

Inversora Multipropósitos
Electrodewelding machine

200 amp
BIVOLTAJE

NEW



SOLMIG-200I AD29011
EMPAQUE | PZAS. | PESO | GARANTÍA
Caja Color | 1 | 11.4 Kg | 1 año

Incluye: Juego de cables con pinza para tierra y porta electrodos, manguera para gas, antorcha MIG, 1 kg de microalambre 0.8 mm, 10 electrodos 1/8" E6013, mascara protectora y cepillo de alambre.

MODELO	COTP-40	SOL-130I	SOL-160I	SOL-200I
PROCESO DE SOLDADURA	CORTE DE PLASMA	SMAW (ELECTRODO REVESTIDO)	SMAW (ELECTRODO REVESTIDO) TIG (ELECTRODO DE TUNGSTENO)	SMAW (ELECTRODO REVESTIDO)
DESCRIPCIÓN	Cortadora de plasma	Soldadora Inversora	Soldadora Inversora	Soldadora Inversora
CICLO DE TRABAJO	35% 3.5 min trabajo x 6.5 min descanso	60% 6 min trabajo x 4 min descanso	60% 6 min trabajo x 4 min descanso	40% 4 min trabajo x 6 min descanso
ALIMENTACIÓN	110 V CD / 22 A / 60 Hz	110 V CA / 31 A / 60 Hz	110 V CA / 42 A / 60 Hz 220 V CA / 42 A / 60 Hz	110 V CA / 45 A / 60 Hz 220 V CA / 45 A / 60 Hz
VOLTAJE DE CIRCUITO ABIERTO	230 V CD	80 V CD	80 V CD	80 V CD
RANGO DE AMPERAJE DE SOLDADURA	110 V CD 15 - 35 A	SMAW 30 - 100 A en 110V	SMAW 30 - 100 A en 110V 30 - 160 A en 220V	SMAW 30 - 130 A en 110V 30 - 160 A en 220V
CAPACIDAD DE CORTE Y SOLDADURA	5-10 mm de espesor en Acero	SMAW: 3/32", 1/8", 5/32" (6013), 3/32", 1/8", 5/32" (7018)	SMAW: 3/32", 1/8", 5/32", 3/16" en 220V (6013), 3/32", 1/8", 5/32" (7018) TIG: 1.0y1.6 mm	SMAW: 3/32", 1/8", 5/32", 3/16" en 220V (6013), 3/32", 1/8", 5/32" (7018)
PROTECCIÓN IP	IP21S	IP21S	IP21S	IP21S

De Arco Eléctrico
Electrodewelding machine

100 amp



SOL-100 AD29002
EMPAQUE | PZAS. | PESO | GARANTÍA
Caja Color | 1 | 12.7 Kg | 1 año

Incluye: Cable con pinza portaelectrodos, cable con pinza para tierra, máscara y cepillo de alambre

De Arco Eléctrico
Electrodewelding machine

200 amp
BIVOLTAJE



SOL-250A AD29003
EMPAQUE | PZAS. | PESO | GARANTÍA
Caja Color | 1 | 21.3 Kg | 1 año

Incluye: Cable con pinza portaelectrodos, cable con pinza para tierra, máscara y cepillo de alambre

Micro alambre
MIG Welding machine

130 amp



SOLMIG-130 AD29005
EMPAQUE | PZAS. | PESO | GARANTÍA
Caja Color | 1 | 26 Kg | 1 año

Incluye: Juego de cables con pinza para tierra y porta electrodos, manguera para gas, antorcha MIG, 1/2 kg de microalambre 0.8 mm, careta protectora y cepillo de alambre.

CARETAS ELECTRÓNICAS / WELDING HELMETS

CARETAS ELECTRÓNICAS	CSE-1	CS-E
Sombras variables	9 - 13 (interior)	9 - 13 (exterior)
Área de visión	90 x 34 mm	96 x 53 mm
Cartucho electrónico	110 x 90 x 9 mm	110 x 90 x 9 mm
Velocidad de oscurecimiento	0.5 ms	0.04 ms
Carga	Fotocelda	Fotocelda
Batería	Li-Ion (incluida)	Li-Ion (incluidas)
Reemplazo de batería	No	Si (2 x CR 2032)
Sensores	2	4
Suspensión	Ajuste tipo matraca	Ajuste tipo matraca
Ajuste de perilla	Sensibilidad y retardo	Sensibilidad y retardo
Material	Polipropileno	Polipropileno
Ideal	Trabajo industrial ligero	Trabajo industrial pesado

Careta para soldar electrónica
Electronic welding mask



CSE-1 AD29010
EMPAQUE | PZAS. | PESO | GARANTÍA
Caja Color | 1/4 | 5 Kg | 6 meses

Careta para soldar electrónica
Electronic welding mask



VIDEO



CS-E AD29001
EMPAQUE | PZAS. | PESO | GARANTÍA
Caja Color | 1/8 | 1.8 Kg | 6 meses

SOLTIG-200	SOLMIG-200I	SOL-100	SOL-250A	SOLMIG-130
SMAW (ELECTRODO REVESTIDO) TIG (ELECTRODO DE TUNGSTENO)	SMAW (ELECTRODO REVESTIDO) MIG (PROCESO DE MICROALAMBRE) C/GAS (GMAW), S/GAS (FCAW)	SMAW (ELECTRODO REVESTIDO)	SMAW (ELECTRODO REVESTIDO)	MIG (PROCESO DE MICROALAMBRE) C/GAS (GMAW), S/GAS (FCAW)
Soldadora Inversora	Soldadora inversora	Soldadora de Arco Eléctrico	Soldadora de Arco Eléctrico	Soldadora de Microalambre
60% 6 min trabajo x 4 min descanso	60% 6 min trabajo x 4 min descanso	20% 2 min trabajo x 8 min descanso	20% 2 min trabajo x 8 min descanso	60% 6 min trabajo x 4 min descanso
110 V CA / 45 A / 60 Hz 220 V CA / 45 A / 60 Hz	127 V CA / 27 A / 60 Hz 220 V CA / 40 A / 60 Hz	120 V CA / 45 A / 60 Hz	110 V CA / 68 A / 60 Hz 220 V CA / 54 A / 60 Hz	110 V CA / 24 A / 60 Hz
60 V CD	65 V CD	48 V CD	48 V CD	32 V CD
SMAW 30 - 100 A en 110V 30 - 160 A en 220V TIG 10 - 150 en 110V 10 - 180 A en 220V	SMAW 30 - 125 A en 127V 30 - 160 A en 220V MIG 20 - 135 A en 127V 30 - 185 A en 220V	SMAW 50 - 100 A en 120V	SMAW 90 - 130 A en 110V 90 - 200 A en 220V	MIG 30 - 90 A en 110V
SMAW: 3/32", 1/8", 5/32", 3/16" en 220V (6013) TIG: 1.6 (0.062"), 2.0 (0.078"), 2.4 (0.094") mm	SMAW: 3/32", 1/8", 5/32", 3/16" en 220V (6013), 3/32", 1/8", 5/32" (7018) MIG: 0.6 mm (0.023"), 0.8 (0.031"), 0.9 mm (0.035")	SMAW: 3/32", 1/8" (6011 / 6013)	SMAW: 3/32", 1/8", 5/32" (6011 / 6013)	MIG: 0.6 mm (0.023"), 0.8 (0.031"), 0.9 mm (0.035") y 1.0 mm (0.039")
IP21S	IP21S	IP21S	IP21S	IP21S

Generador de corriente eléctrica motor 2 tiempos

Gasoline generators 2-stroke motor

800 W
2 HP
6.8 AMP
120 V
60 Hz

- Tanque 4 lts
- Encendido manual



GCE-800 ADO7004

MONOFÁSICO

EMPAQUE	PZAS.	PESO	GARANTÍA
Caja Color	1	16.4 Kg	1 año

Generador de corriente eléctrica motor 4 tiempos

Gasoline generators 4-stroke motor

1000 W
2.9 HP
20 AMP
120 V
60 Hz

- Tanque de 6 lts



NEW

-9 hrs de trabajo continuo

GCE-1000 ADO7019

MONOFÁSICO

EMPAQUE	PZAS.	PESO	GARANTÍA
Caja	1	12 Kg	1 año

Generador de corriente eléctrica motor 4 tiempos

Gasoline generators 4-stroke motor

3000 W
6.5 HP
23 AMP
120 V
60 Hz

- Tanque 16 lts



Incluye: Ruedas y manubrio

GCE-2700 ADO7002

MONOFÁSICO

EMPAQUE	PZAS.	PESO	GARANTÍA
Caja Color	1	48 Kg	1 año

Generador de corriente eléctrica motor 4 tiempos

Gasoline generators 4-stroke motor

5500 W
15 HP
40 AMP
220 V
60 Hz

ENCENDIDO 1 BOTÓN

- Tanque 25 lts



VIDEO

GCE-5500 ADO7003

MONOFÁSICO
BIFÁSICO

EMPAQUE	PZAS.	PESO	GARANTÍA
Caja	1	91 Kg	1 año

Incluye: Ruedas y manubrio

Generador de corriente eléctrica con soldadora motor 4 tiempos

Gasoline generators 4-stroke motor

5500 W
15 HP
40 AMP
120 V
60 Hz

- Tanque 25 lts



Incluye: Ruedas, manubrio, cables, pinzas de tierra y porta electrodo

GCS-55 ADO7006

MONOFÁSICO

EMPAQUE	PZAS.	PESO	GARANTÍA
Caja	1	90 Kg	1 año

Generador de corriente eléctrica motor 4 tiempos

Gasoline generators 4-stroke motor

8000 W
15 HP
25 AMP
60 Hz
120/220 V

ENCENDIDO 1 BOTÓN

- Tanque 25 lts



Incluye: Ruedas y manubrio

GCE-8000 ADO7005

MONOFÁSICO
BIFÁSICO

EMPAQUE	PZAS.	PESO	GARANTÍA
Caja	1	95 Kg	1 año

Generador de corriente eléctrica motor 4 tiempos

Gasoline generators 4-stroke motor

10000 W
16 HP
23 AMP
60 Hz
120/220 V

- Tanque 25 lts

ENCENDIDO 1 BOTÓN



Incluye:
•Tanque 25 lts
•Manubrio y ruedas

Incluye: Ruedas y manubrio

GCE-10000 ADO7012

MONOFÁSICO
BIFÁSICO

EMPAQUE	PZAS.	PESO	GARANTÍA
Caja	1	120 Kg	1 año

Generador de corriente eléctrica motor 4 tiempos

Gasoline generators 4-stroke motor

12000 W
22 HP
23 AMP
60 Hz
120/220 V

- Tanque 25 lts

NEW

-Motor de 2 cilindros
-4.5 hrs de trabajo continuo
-8 contactos de 120V
-1 contacto de 220 V



GCE-12000

EMPAQUE	PZAS.	PESO	GARANTÍA
Caja	1	165 Kg	1 año

-Ofrece carga combinada 120 V~ y 220 V

2021



LÍNEA FERRETERÍA



Flexible

Flexible padlock cable- 2 flat keys

80 cm
Ø=15 mm



Seguridad
Nivel Básico
6

C-1590 AE10001 Incluye: 2 Llaves
EMPAQUE | PZAS. | PESO | GARANTÍA
Blister | 40 | 0.5 Kg | 1 año

Flexible

Security padlock cable-4 security keys

90 cm
Ø=15mm



Seguridad
Nivel Básico
9

C-1690 AE10002 Incluye: 4 llaves
EMPAQUE | PZAS. | PESO | GARANTÍA
Blister | 5/40 | 0.5 Kg | 1 año

Flexible

Security padlock cable-4 security keys

1 mts
Ø=25.4 mm



Seguridad
Nivel Básico
9

C-4612 AE10004 Incluye: 4 llaves
EMPAQUE | PZAS. | PESO | GARANTÍA
Blister | 12 | 1.5 Kg | 1 año

De espiral retráctil

Retractable spiral padlock cable with combination and metal head

1 mts
Ø=8 mm



Seguridad
Nivel Básico
3

CCE-8100 AE10008
EMPAQUE | PZAS. | PESO | GARANTÍA
Blister | 20/60 | 0.20 Kg | 1 año

Combinación a 4 dígitos
cabeza retráctil

Flexible HD

HD flexible- 4 security keys

1.5 mts
Ø=25.4 mm



Seguridad
Nivel Básico
9

C-4613 AE10005
EMPAQUE | PZAS. | PESO | GARANTÍA
Blister | 6 | 2 Kg | 1 año

Incluye: 4 llaves

Combinación uso rudo

Heavy duty combination lock

1 mts
Ø=22.2 mm



Seguridad
Nivel Básico
9

CB-22 AE10006
EMPAQUE | PZAS. | PESO | GARANTÍA
Blister | 6 | 1 Kg | 1 año

Combinación a 5 dígitos
cabeza retráctil

Flexible inviolable con cubierta de acero

Flexible with steel cover

1 mts
Ø=25.4 mm



Seguridad
Nivel Básico
9

CCFI-1150 AE10009
EMPAQUE | PZAS. | PESO | GARANTÍA
Blister | 12 | 1.1 Kg | 1 año

Incluye: 4 llaves

Eslabones de acero
forrados de plástico

Flexibles de seguridad doble lazo

Double loop cable

1.2 mts
Ø=8mm



Seguridad
Nivel Básico
3

CSDL-12 AE10012
EMPAQUE | PZAS. | PESO | GARANTÍA
Blister | 6 | 1.64 Kg | 1 año

Flexibles de seguridad doble lazo

Double loop cable

1.5 mts
Ø=15mm



Seguridad
Nivel Básico
6

CSDL-15 AE10013
EMPAQUE | PZAS. | PESO | GARANTÍA
Blister | 20/60 | 2 Kg | 1 año

Flexibles de seguridad doble lazo

Double loop cable

3 mts
Ø=15mm



Seguridad
Nivel Básico
6

CSDL-30 AE10014
EMPAQUE | PZAS. | PESO | GARANTÍA
Blister | 12/24 | 3.5 Kg | 1 año

BOMBAS DE AIRE

/ AIR PUMPS

Con pedal
Single cylinder with pedal
125 PSI



B/P AE06002

EMPAQUE	PZAS.	PESO	GARANTÍA
Caja Color	25	1 Kg	6 meses

Balonera
Ball pump
25 PSI



Incluye:
• Manguera flexible
• Boquilla para balones

BB-3 AE06005

EMPAQUE	PZAS.	PESO	GARANTÍA
Caballote	20/200	0.14 Kg	6 meses

De lujo mango madera
Deluxe wooden handle
125 PSI



B/N AE06001

EMPAQUE	PZAS.	PESO	GARANTÍA
Caja Color	25	1.1 Kg	6 meses

Boquillas para balón
Ball needle valves
5 pzs



BB-5 AE06006

EMPAQUE	PZAS.	PESO	GARANTÍA
Blisters	10	0.02 Kg	6 meses

CINCHOS DE PLÁSTICO

/ CABLE TIES

Negros 100 piezas

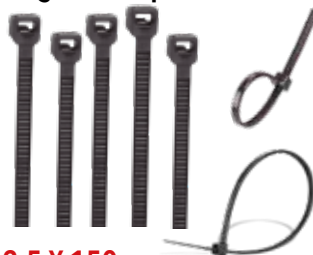

2.5 X 190 mm

CDP100-25X190 AE06012

EMPAQUE	PZAS.	PESO	GARANTÍA
Caballote	200	0.06kg	1 año

4.6 X 300 mm

CDP100-46X300 AE06018

EMPAQUE	PZAS.	PESO	GARANTÍA
Caballote	100	0.2kg	1 año

2.5 X 150 mm

CDP100-25X150 AE06010

EMPAQUE	PZAS.	PESO	GARANTÍA
Caballote	100	0.05 Kg	1 año

4.6 X 370 mm

CDP100-46X370 AE06020

EMPAQUE	PZAS.	PESO	GARANTÍA
Caballote	50	0.2 Kg	1 año

Blancos 100 piezas

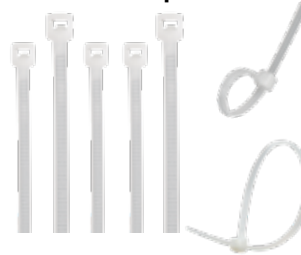

2.5 X 190 mm

CDP100-25X190B AE06013

EMPAQUE	PZAS.	PESO	GARANTÍA
Caballote	200	0.06 Kg	1 año

4.6 X 300 mm

CDP100-46X300B AE06019

EMPAQUE	PZAS.	PESO	GARANTÍA
Caballote	100	0.2 Kg	1 año

2.5 X 150 mm

CDP100-25X150B AE06011

EMPAQUE	PZAS.	PESO	GARANTÍA
Caballote	100	0.05 Kg	1 año

4.6 X 370 mm

CDP100-46X370B AE06021

EMPAQUE	PZAS.	PESO	GARANTÍA
Caballote	50	0.2 Kg	1 año

Bote de plástico
Plastic canister
1000 pzas

Incluye:

- 2.5 X 100 mm (500 pzas)
- 4.6 X 200 mm (400 pzas)
- 4.7 X 300 mm (100 pzas)



CDP-1000 AE06009

EMPAQUE	PZAS.	PESO	GARANTÍA
Bote de plástico	20	0.8 Kg	1 año

CALAFATEADORA

/ CAULKING GUN

Tipo pistola (dentada)
Ratchet caulking gun

Para cartuchos de 300 ml



CP-2 AE06022

EMPAQUE	PZAS.	PESO	GARANTÍA
Caballote	24	0.4 Kg	1 año

ENGRAPADORA

/ STAPLER

Engrapadora tipo pistola
Stapler



Incluye
• 500 grapas de 5/16"
• 500 grapas de 1/2"

ETP-1000 AE06026

EMPAQUE	PZAS.	PESO	GARANTÍA
Blisters	12	1 Kg	3 meses

CAJAS PARA HERRAMIENTAS

/ TOOL BOXES

Plásticas
Plastic

1.5 lts
16"

Fabricada en Propileno de alto impacto



CHP-160 AE18005

EMPAQUE	PZAS.	PESO	GARANTÍA
Granel	12	0.9 Kg	6 meses

Plásticas
Plastic

2.8 lts
19"

Fabricada en Propileno de alto impacto



CHP-190 AE18006

EMPAQUE	PZAS.	PESO	GARANTÍA
Granel	12	1.4 Kg	6 meses

LENTE

/ GOGGLES

De protección para trabajo
Protective goggles

Cuenta con 4 respiraderos



LTV-1 AE06050

EMPAQUE	PZAS.	PESO	GARANTÍA
Bolsa	200	0.07 Kg	2 años

EMBUDOS PLÁSTICOS

/ PLASTIC TUNNEL

Flexible con extensión
With flexible extension

9"



Largo total de la extensión: 64 cms



EFE-24 AE9005

EMPAQUE	PZAS.	PESO	GARANTÍA
Bolsa	6	1 Kg	3 meses

Con filtro
With filter

5"



EPF-05 AE09001

EMPAQUE	PZAS.	PESO	GARANTÍA
Granel	6	0.03 Kg	3 meses

Con filtro
With filter

7"



EPF-07 AE09002

EMPAQUE	PZAS.	PESO	GARANTÍA
Granel	6	0.1 Kg	3 meses

Chaleco de seguridad reflejante (amarillo)

Safety vest

Franjas Reflejantes de 5cm

·100% Poliéster
·Confeccionado en tela de alta visibilidad



CHS-1 AE28001

EMPAQUE	PZAS.	PESO	GARANTÍA
Caballote	1/12	0.9 Kg	3 meses

Chaleco de seguridad reflejante (naranja)

Safety vest

Franjas Reflejantes de 5cm

·100% Poliéster
·Confeccionado en tela de alta visibilidad



CHS-2 AA28010

EMPAQUE	PZAS.	PESO	GARANTÍA
Caballote	1/12	0.9 Kg	3 meses

Impermeable tipo manga

Raincoat
100% PVC



IMA-06 AA28001

EMPAQUE	PZAS.	PESO	GARANTÍA
Caballote	24	0.4 Kg	3 meses

PISTOLA PARA PINTAR HVLP GRAVEDAD / HVLP SPRAY GUN

Boquilla 1.4 mm

600 ml
29-50 PSI



Boquilla de:
1.4 mm para
materiales de
baja viscosidad

Abanico ajustable:

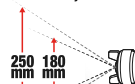

PGP-600 AE31004

EMPAQUE	PZAS.	PESO	GARANTÍA
Blister	10	1.3 Kg	1 año

Boquilla 1.4 mm

600 ml
40 PSI
6 CFM

Boquilla de:
1.4 mm para
materiales de
baja viscosidad

Abanico ajustable:



PPGP-614 AE31006

EMPAQUE	PZAS.	PESO	GARANTÍA
Caja Color	1/10	0.8 Kg	1 año

Boquilla 1.7 mm

600 ml
40 PSI
6 CFM

Boquilla de:
1.7 mm para
materiales de
media viscosidad

Abanico ajustable:

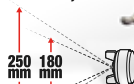

PPGP-617 AE31007

EMPAQUE	PZAS.	PESO	GARANTÍA
Caja Color	1/10	0.8 Kg	1 año

Boquilla 2.0 mm

600 ml
40 PSI
6 CFM

Boquilla de:
2.0 mm para
materiales de
alta viscosidad

Abanico ajustable:



PPGP-620 AE31008

EMPAQUE	PZAS.	PESO	GARANTÍA
Caja Color	1/10	0.8 Kg	1 año

Pistola de aire para pintar
Spraying gun

110 ml
29-50 PSI



-Boquilla de:
1.00 mm

-Barnices



PGP-400 AE31003

EMPAQUE	PZAS.	PESO	GARANTÍA
Blister	10	0.7 Kg	1 año

Pistola para pintar HVLP succión
HVLP spray gun

1 lt

-Boquilla de:
1.8 mm

-Pintura Base



PSP-1000 AE31005

EMPAQUE	PZAS.	PESO	GARANTÍA
Caja Color	1/10	1.2 Kg	1 año

Tanque industrial para pintar
Industrial painting tank

10 lts



TIP-10 AE34001

EMPAQUE	PZAS.	PESO	GARANTÍA
Caja Color	1	11.2 Kg	1 año

Pistola eléctrica para pintado HVLP
Electric paint gun

700 ml
300W



PPE-300 AD04026

EMPAQUE	PZAS.	PESO	GARANTÍA
Caja Color	1/4	1.7 Kg	1 año

Pistola eléctrica para pintado
Electric paint gun

700 ml
500W

USO

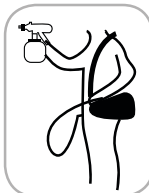

PPE-600 AD04027

EMPAQUE	PZAS.	PESO	GARANTÍA
Caja Color	1/4	3 Kg	1 año

/ HAND TOOLS

Dados cortos

Sockets

1/4"



SOCKET 1/4"

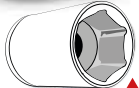

BOCA HEXAGONAL

EMPAQUE	PZAS.	PESO	GARANTÍA
Caballote	12/720	0.02 Kg 0.03 Kg	2 años

ESTÁNDAR

5/32"	DC-1525 AE14178	5/16"	DC-3125 AE14183
3/16"	DC-1825 AE14179	11/32"	DC-3425 AE14184
7/32"	DC-2125 AE14180	3/8"	DC-3725 AE14185
1/4"	DC-2525 AE14181	7/16"	DC-4325 AE14186
9/32"	DC-2825 AE14182	1/2"	DC-5025 AE14187

MILIMÉTRICOS

5 mm	DC-0525 AE14169
6 mm	DC-0625 AE14170
7 mm	DC-0725 AE14171
8 mm	DC-0825 AE14172
9 mm	DC-0925 AE14173
10 mm	DC-1025 AE14174
11 mm	DC-1125 AE14175
12 mm	DC-1225 AE14176
13 mm	DC-1325 AE14177

Dados cortos

Sockets

3/8"



SOCKET 3/8"

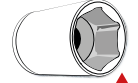

BOCA HEXAGONAL

MILIMÉTRICOS

8 mm	DC-0838 AE14006
9 mm	DC-0938 AE14007
10 mm	DC-1038 AE14008
11 mm	DC-1138 AE14010
12 mm	DC-1238 AE14012
13 mm	DC-1338 AE14014
14 mm	DC-1438 AE14016
15 mm	DC-1538 AE14018
17 mm	DC-1738 AE14020
18 mm	DC-1838 AE14022
19 mm	DC-1938 AE14024

EMPAQUE	PZAS.	PESO	GARANTÍA
Caballote	12/720	0.04 Kg 0.07 Kg	2 años

ESTÁNDAR

3/8"	DC-3738 AE14026	5/8"	DC-6238 AE14034
7/16"	DC-4338 AE14028	11/16"	DC-6838 AE14036
1/2"	DC-5038 AE14030	3/4"	DC-7538 AE14038
9/16"	DC-5638 AE14032	13/16"	DC-8138 AE14040
		7/8"	DC-8738 AE14042

Dados cortos

Sockets

1/2"



SOCKET 1/2"

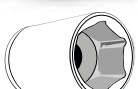

BOCA HEXAGONAL

EMPAQUE	PZAS.	PESO	GARANTÍA
Caballote	6/288	0.07 Kg 0.13 Kg	2 años

ESTÁNDAR

3/8"	DC-3750 AE14027	5/8"	DC-6250 AE14035
7/16"	DC-4350 AE14029	11/16"	DC-6850 AE14037
1/2"	DC-5050 AE14031	3/4"	DC-7550 AE14039
9/16"	DC-5650 AE14033	13/16"	DC-8150 AE14041
		7/8"	DC-8750 AE14043

MILIMÉTRICOS

10 mm	DC-1050 AE14009
11 mm	DC-1150 AE14011
12 mm	DC-1250 AE14013
13 mm	DC-1350 AE14015
14 mm	DC-1450 AE14017
15 mm	DC-1550 AE14019
17 mm	DC-1750 AE14021
18 mm	DC-1850 AE14023
19 mm	DC-1950 AE14025

Dados largos

Deep Sockets

3/8"

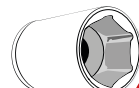

BOCA HEXAGONAL



SOCKET 3/8"

MILIMÉTRICOS

10 mm	DL-1038 AE14138
12 mm	DL-1238 AE14139
13 mm	DL-1338 AE14140
14 mm	DL-1438 AE14141
16 mm	DL-1638 AE14142
17 mm	DL-1738 AE14143
18 mm	DL-1838 AE14144
19 mm	DL-1938 AE14145

EMPAQUE	PZAS.	PESO	GARANTÍA
Caballote	6/288	0.07 Kg 0.13 Kg	2 años

ESTÁNDAR

1/2"	DL-5038 AE14146	11/16"	DL-6838 AE14149
9/16"	DL-5638 AE14147	3/4"	DL-7538 AE14150
5/8"	DL-6238 AE14148	13/16"	DL-8138 AE14151

/ HAND TOOLS

Dados Largos

Deep Sockets

1/2"

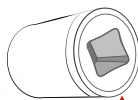

SOCKET 1/2"

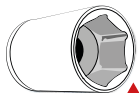

BOCA HEXAGONAL

MILIMÉTRICOS

10 mm	DL-1050
	AE14153
12 mm	DL-1250
	AE14154
13 mm	DL-1350
	AE14155
14 mm	DL-1450
	AE14156
16 mm	DL-1650
	AE14157
17 mm	DL-1750
	AE14158
18 mm	DL-1850
	AE14159
19 mm	DL-1950
	AE14160
21 mm	DL-2150
	AE14161

EMPAQUE	PZAS.	PESO	GARANTÍA
Caballote	6/288	0.08 Kg 0.13 Kg	2 años

ESTÁNDAR

1/2"	DL-5050	3/4"	DL-7550
	AE14162		AE14166
9/16"	DL-5650	13/16"	DL-8150
	AE14163		AE14167
5/8"	DL-6250	7/8"	DL-8750
	AE14164		AE14168
11/16"	DL-6850		
	AE14165		

Extensiones

Extension bars

3/8" x 3"

EX38-3 AE14055

EMPAQUE	PZAS.	PESO	GARANTÍA
Caballote	5/50	0.08 Kg	2 años

3/8" x 6"

EX38-6 AE14056

EMPAQUE	PZAS.	PESO	GARANTÍA
Caballote	5/50	0.1 Kg	2 años

3/8" x 10"

EX38-10 AE14054

EMPAQUE	PZAS.	PESO	GARANTÍA
Caballote	5/50	0.1 Kg	2 años

Extensiones

Extension bars

1/2" x 3"

EX50-3 AE14058

EMPAQUE	PZAS.	PESO	GARANTÍA
Caballote	5/50	0.1 Kg	2 años

1/2" x 5"

EX50-5 AE14059

EMPAQUE	PZAS.	PESO	GARANTÍA
Caballote	5/50	0.2 Kg	2 años

1/2" x 10"

EX50-10 AE14057

EMPAQUE	PZAS.	PESO	GARANTÍA
Caballote	5/50	0.4 Kg	2 años

Dados Adaptadores

Sockets adaptors



3/8" a 1/2"

DA-3850 AE14003

EMPAQUE	PZAS.	PESO	GARANTÍA
Caballote	6/336	0.06 Kg	2 años

1/4" a 3/8"

DA-2538 AE14001

EMPAQUE	PZAS.	PESO	GARANTÍA
Caballote	6/432	0.04 Kg	2 años

1/2" a 3/8"

DA-5038 AE14004

EMPAQUE	PZAS.	PESO	GARANTÍA
Caballote	6/432	0.06 Kg	2 años

3/8" a 1/4"

DA-3825 AE14002

EMPAQUE	PZAS.	PESO	GARANTÍA
Caballote	6/432	0.03 Kg	2 años

Matracas Cabeza de pera

Ratchets handle (Pear head)

1/4"

MAT-250 AE14133

EMPAQUE	PZAS.	PESO	GARANTÍA
Caballote	5/50	0.15 Kg	2 años

3/8"

MAT-375 AE14074

EMPAQUE	PZAS.	PESO	GARANTÍA
Caballote	5/50	0.39 Kg	2 años

1/2"

MAT-500 AE14075

EMPAQUE	PZAS.	PESO	GARANTÍA
Caballote	5/25	0.65 Kg	2 años



Mango articulado

Flex handle

1/2" x 10"

-Cuerpo de Cr-V
(Cromo Vanadio)

-Cuadro de Cr-Mo
(Cromo Molibdeno)

180° de movilidad

NEW

MA-1210 AA08992

EMPAQUE	PZAS.	PESO	GARANTÍA
Caja	24	12.0 Kg	1 año



Mango articulado

Flex handle

1/2" x 18"

-Cuerpo de Cr-V
(Cromo Vanadio)

-Cuadro de Cr-Mo
(Cromo Molibdeno)

180° de movilidad

NEW

MA-1218 AA08192

EMPAQUE	PZAS.	PESO	GARANTÍA
Caja	24	20 Kg	1 año



Mango articulado

Flex handle

3/4" x 20"

-Cuerpo de Cr-V
(Cromo Vanadio)

-Cuadro de Cr-Mo
(Cromo Molibdeno)

180° de movilidad

NEW

MA-3420 AA01192

EMPAQUE	PZAS.	PESO	GARANTÍA
Caja	16	30 Kg	1 año

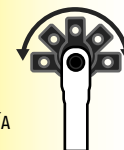

Desarmadores magnetizados Cromo Vanadio
Screwdrivers magnetized Cr-v (Two components handle)

Cruz 
Philips

(Mango Bimaterial)

DCB-3166 3/16" x 6"

AE14047			
EMPAQUE	PZAS.	PESO	GARANTÍA
Caballote	12/240	0.07 Kg	1 año

DCB-146 1/4" x 6"

AE14046			
EMPAQUE	PZAS.	PESO	GARANTÍA
Caballote	12/144	0.11 Kg	1 año

DCB-144 1/4" x 4"

AE14045			
EMPAQUE	PZAS.	PESO	GARANTÍA
Caballote	12/144	0.09 Kg	1 año

DCB-3168 3/16" x 8"

AE14048			
EMPAQUE	PZAS.	PESO	GARANTÍA
Caballote	12/240	0.09 Kg	1 año



Desarmadores magnetizados Cromo Vanadio
Screwdrivers magnetized Cr-v (Two components handle)

Plano 
Slotted

(Mango Bimaterial)

1/4" x 4"

DPB-144 AE14051

EMPAQUE	PZAS.	PESO	GARANTÍA
Caballote	12/144	0.09 Kg	1 año

1/4" x 6"

DPB-146 AE14052

EMPAQUE	PZAS.	PESO	GARANTÍA
Caballote	12/144	0.11 Kg	1 año

5/16" x 6"

DPB-5166 AE14048

EMPAQUE	PZAS.	PESO	GARANTÍA
Caballote	6/96	0.15 Kg	1 año



Cruz 
Philips

1/4" x 1-1/2"

DCB-14112 AE14044

EMPAQUE	PZAS.	PESO	GARANTÍA
Caballote	12/288	0.05 Kg	1 año



Plano 
Slotted

1/4" x 1-1/2"

DPB-14112 AE14050

EMPAQUE	PZAS.	PESO	GARANTÍA
Caballote	12/240	0.05 Kg	1 año



Desarmador con puntas intercambiables
Screwdriver Set

4 en 1

-  3mm - 5mm
-  #1 - #2





DB-41 AE14005

EMPAQUE	PZAS.	PESO	GARANTÍA
Blister	12/288	0.31 Kg	1 año

Desarmador con puntas intercambiables
Screwdrivers Set

6 en 1

-  • 3/16" (4,76 mm)
- 1/4" (6,35mm)
-  #1 - #2
- 
- 5/16" (7,9 mm)
- 1/4" (6,35 mm)





DP-61 AE14049

EMPAQUE	PZAS.	PESO	GARANTÍA
Blister	12/72	0.19 Kg	1 año

Juego de desarmadores
Screwdrivers Set

6 pzas

-  #0 x 3"
-  1/4" x 6"
- #1 x 4" 5/32" x 4"
- #2 x 5" 1/8" x 3"



JDB-6 AE14065

EMPAQUE	PZAS.	PESO	GARANTÍA
Blister	12/72	0.8 Kg	1 año



Juego de desarmadores
Screwdrivers Set

9 pzas



JDB-9 AE14066

EMPAQUE	PZAS.	PESO	GARANTÍA
Blister	6/12	1 Kg	1 año

-  #2 x 6"
- #2 x 4"
- #1 x 3"
- #0 x 3"
-  5/16" x 6"
- 1/4" x 6"
- 1/4" x 4"
- 3/16" x 3"
- 1/8" x 3"



Juego de desarmadores
Screwdrivers Set

12 pzas



JDB-12 AE14064

EMPAQUE	PZAS.	PESO	GARANTÍA
Blister	6/12	1.1 Kg	1 año

-  #3 x 6"
- #2 x 4"
- #1 x 3"
- #0 x 3"
- #2 x 11/2"
-  5/16" x 6"
- 1/4" x 6"
- 1/4" x 11/2"
- 3/16" x 3"
- 1/8" x 3"
-  S1 x 4"
- S2 x 4"

Desarmadores barra Acero Cromado, mango PVC

Screwdrivers (pvc handle) Cromed Steel Bar

Tamer

Cruz 
Philips

3/16" x 3"

DC-3163 BE14008

EMPAQUE	PZAS.	PESO	GARANTÍA
Caballote	12/96	0.05 Kg	3 meses

3/16" x 6"

DC-3166 BE14009

EMPAQUE	PZAS.	PESO	GARANTÍA
Caballote	12/96	0.07 Kg	3 meses

3/16" X 8"

DC-3168 BE14010

EMPAQUE	PZAS.	PESO	GARANTÍA
Caballote	12/96	0.09 Kg	3 meses

1/4" x 4"

DC-144 BE14002

EMPAQUE	PZAS.	PESO	GARANTÍA
Caballote	12/96	0.07 Kg	3 meses

1/4" x 1-1/2"

DC-14112 BE14001

EMPAQUE	PZAS.	PESO	GARANTÍA
Caballote	12/144	0.05 Kg	3 meses



Desarmadores barra Acero Cromado, mango PVC

Screwdrivers (pvc handle) Cromed Steel Bar

Tamer

Cruz 
Philips

1/4" x 6"

DC-146 BE14003

EMPAQUE	PZAS.	PESO	GARANTÍA
Caballote	12/96	0.08 Kg	3 meses

1/4" x 8"

DC-148 BE14004

EMPAQUE	PZAS.	PESO	GARANTÍA
Caballote	12/96	0.07 Kg	3 meses

1/8" x 4"

DC-184 BE14005

EMPAQUE	PZAS.	PESO	GARANTÍA
Caballote	12/96	0.04 Kg	3 meses

1/8" x 6"

DC-186 BE14006

EMPAQUE	PZAS.	PESO	GARANTÍA
Caballote	12/96	0.05 Kg	3 meses

1/8" x 8"

DC-188 BE14007

EMPAQUE	PZAS.	PESO	GARANTÍA
Caballote	12/96	0.05 Kg	3 meses



Desarmadores barra Acero Cromado, mango PVC

Screwdrivers (pvc handle) Cromed Steel Bar

Tamer

Plano 
Slotted, CrV Bar

3/16" x 4"

DP-3164 BE14014

EMPAQUE	PZAS.	PESO	GARANTÍA
Caballote	12/96	0.06 Kg	3 meses

3/16" x 6"

DP-3166 BE14015

EMPAQUE	PZAS.	PESO	GARANTÍA
Caballote	12/96	0.08 Kg	3 meses

1/4" x 1 1/2"

DP-14112 BE14011

EMPAQUE	PZAS.	PESO	GARANTÍA
Caballote	12/144	0.05 Kg	3 meses

1/4" x 4"

DP-144 BE14012

EMPAQUE	PZAS.	PESO	GARANTÍA
Caballote	12/96	0.07 Kg	3 meses

1/4" x 6"

DP-146 BE14013

EMPAQUE	PZAS.	PESO	GARANTÍA
Caballote	12/96	0.08 Kg	3 meses



Juego de desarmadores barra acero carbono

Screwdrivers Set

Tamer

6 pzas

 3/16"x 4"
1/4"x 4"

 3/16"x 3"
3/16"x 6"
1/4"x 4"
1/4"x 6"



JD-6 BE14016

EMPAQUE	PZAS.	PESO	GARANTÍA
Blister	6/24	1.1 Kg	3 meses

LLAVES HEXAGONALES

/ HEX KEY SETS

Punta de bola milimétrica

7 pzas

MEDIDAS:
2.5mm
3 mm
4 mm
5 mm
6 mm
8 mm
10 mm

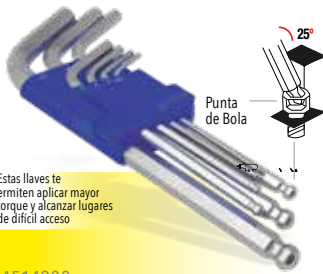

Estas llaves te permiten aplicar mayor torque y alcanzar lugares de difícil acceso

JAB-7M AE14200

EMPAQUE	PZAS.	PESO	GARANTÍA
Blister	6/36	0.2 Kg	3 meses

Material Cr-V

Punta de bola standard

7 pzas

MEDIDAS:
1/8"
5/32"
3/16"
7/32"
1/4"
5/16"
3/8"

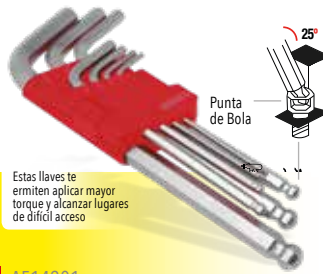

Estas llaves te permiten aplicar mayor torque y alcanzar lugares de difícil acceso

JAB-7S AE14201

EMPAQUE	PZAS.	PESO	GARANTÍA
Blister	6/36	0.2 Kg	3 meses

Material Cr-V

Torx®

9 pzas

MEDIDAS:
T-10 T-40
T-15 T-45
T-20 T-50
T-25
T-27
T-30



Torx de Seguridad para tornillos con saliente que impide usar una llave torx convencional

JT-9 AE14202

EMPAQUE	PZAS.	PESO	GARANTÍA
Blister	6/36	0.1 Kg	3 meses

Material Cr-V

HERRAMIENTA DE MANO / HAND TOOLS

Pinzas de electricista
Lineman pliers



PE-7 AE14099 **7"**

EMPAQUE	PZAS.	PESO	GARANTÍA
Caballote	5/50	0.29 Kg	2 años

PE-8 AE14100 **8"**

EMPAQUE	PZAS.	PESO	GARANTÍA
Caballote	5/50	0.38 Kg	2 años

PE-9 AE14132 **9"**

EMPAQUE	PZAS.	PESO	GARANTÍA
Caballote	5/50	0.49 Kg	2 años

Pinzas de punta
Nose pliers



PP-6 AE14103 **6"**

EMPAQUE	PZAS.	PESO	GARANTÍA
Caballote	5/50	0.17 Kg	2 años

PP-7 AE14104 **7"**

EMPAQUE	PZAS.	PESO	GARANTÍA
Caballote	5/50	0.23 Kg	2 años

PP-8 AE14105 **8"**

EMPAQUE	PZAS.	PESO	GARANTÍA
Caballote	5/50	0.25 Kg	2 años

Pinzas de corte diagonal
Diagonal cutting pliers



PCD-5 AE14094 **5"**

EMPAQUE	PZAS.	PESO	GARANTÍA
Caballote	5/50	0.19 Kg	2 años

PCD-6 AE14095 **6"**

EMPAQUE	PZAS.	PESO	GARANTÍA
Caballote	5/50	0.19 Kg	2 años

PCD-7 AE14096 **7"**

EMPAQUE	PZAS.	PESO	GARANTÍA
Caballote	5/50	0.27 Kg	2 años

Pinzas de chofer
Slip joint pliers



PCH-6 AE14097 **6"**

EMPAQUE	PZAS.	PESO	GARANTÍA
Caballote	5/50	0.16 Kg	2 años

PCH-8 AE14098 **8"**

EMPAQUE	PZAS.	PESO	GARANTÍA
Caballote	5/50	0.28 Kg	2 años

Pinzas para anillos de retención interior
Cir clip int pliers



PARI AE14093

EMPAQUE	PZAS.	PESO	GARANTÍA
Caballote	5/50	0.17 Kg	2 años

Pinzas para anillos de retención exterior
Cir clip pliers



PARE AE14092

EMPAQUE	PZAS.	PESO	GARANTÍA
Caballote	5/50	0.17 Kg	2 años

Pinzas para anillos de retención. Interior curvas
Circlip pliers



PARCI AE14091

EMPAQUE	PZAS.	PESO	GARANTÍA
Caballote	5/50	0.17 Kg	2 años

Pinzas para anillos de retención. Exterior curvas
Circlip pliers



PARCE AE14090

EMPAQUE	PZAS.	PESO	GARANTÍA
Caballote	5/50	0.17 Kg	2 años

LLAVES HEXAGONALES

/ HEX KEY SETS

Tipo navaja
9 pzas



MEDIDAS:
5/64" 5/32"
3/32" 3/16"
7/64" 7/32"
1/8" 1/4"
9/64"



Base metálica para mayor resistencia

NEW

JAN-9S AE14204

EMPAQUE Blister | PZAS. 6/36 | PESO 0.09 Kg | GARANTÍA 3 meses

Material Cr-V

Tipo navaja
9 pzas



MEDIDAS:
1.3 mm 4 mm
1.5 mm 5 mm
2 mm 5.5 mm
2.5 mm 6 mm
3 mm

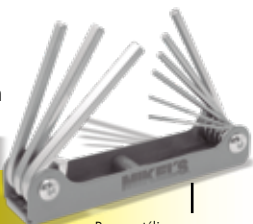

Base metálica para mayor resistencia

NEW

JAN-9M AE14203

EMPAQUE Blister | PZAS. 6/36 | PESO 0.09 Kg | GARANTÍA 3 meses

Material Cr-V

Tipo navaja
8 pzas



MEDIDAS:
T-9 T-25
T-10 T-27
T-15 T-30
T-20 T-40



Base metálica para mayor resistencia

NEW

JTN-8 AE14205

EMPAQUE Blister | PZAS. 6/36 | PESO 0.09 Kg | GARANTÍA 3 meses

Torx de Seguridad para tornillos con saliente que impide usar una llave torx convencional

Material Cr-V

HERRAMIENTA DE MANO

/ HAND TOOLS

Cinta de aislar 15 m
Insulation tape 15 m
PVC



Aplicación:
Automotriz
Mantenimiento Industrial
Doméstico
Venta mínima 120 pzs



NEW

CA-1519N AE12104

EMPAQUE Termosellado | PZAS. 120 | PESO 0.4 Kg | GARANTÍA N/A

Pinzas de presión
CR-MO Locking pliers
Mordaza curva 10"
CR-MO



PPC-10 AE14106

EMPAQUE Caballete | PZAS. 5/50 | PESO 0.3 Kg | GARANTÍA 2 años

Pinzas de presión
CR-MO Locking pliers
Mordaza recta 10"
CR-MO



PPR-10 AE14107

EMPAQUE Caballete | PZAS. 5/50 | PESO 0.3 Kg | GARANTÍA 2 años

Llave ajustable PERICO
Adjustable wrench
8"
Cr-V



PER-8 AE14102

EMPAQUE Caballete | PZAS. 5/50 | PESO 0.2 Kg | GARANTÍA 2 años

LLAVES COMBINADAS CROMO VANADIO

/ COMBINED WRENCHES CR-V



ESTÁNDAR

- 1/4" LLC-250 AE14109
- 3/8" LLC-385 AE14110
- 7/16" LLC-437 AE14111
- 1/2" LLC-500 AE14112
- 9/16" LLC-562 AE14113
- 5/8" LLC-625 AE14114
- 11/16" LLC-687 AE14115
- 3/4" LLC-750 AE14116
- 13/16" LLC-812 AE14117
- 7/8" LLC-875 AE14118
- 15/16" LLC-937 AE14119t

EMPAQUE Caballete | PZAS. 6/36 | PESO 0.04 Kg

MILIMÉTRICOS

- 8 mm LLC-8M AE14120
- 9 mm LLC-9M AE14121
- 10 mm LLC-10M AE14122
- 11 mm LLC-11M AE14123
- 12 mm LLC-12M AE14124
- 13 mm LLC-13M AE14125
- 14 mm LLC-14M AE14126
- 15 mm LLC-15M AE14127
- 16 mm LLC-16M AE14128
- 17 mm LLC-17M AE14129
- 18 mm LLC-18M AE14130
- 19 mm LLC-19M AE14131

EMPAQUE Caballete | PZAS. 6/36 | PESO 10.07 Kg

GARANTÍA: 2 años

Llave ajustable PERICO
Adjustable wrench
10"
Cr-V



PER-10 AE14101

EMPAQUE Caballete | PZAS. 5/50 | PESO 0.4 Kg | GARANTÍA 2 años

Juego de Cardas para taladro

Wire brush set

4 pzas

Zanco de:

1/4"

NEW

MEDIDAS:

- 1 Carda de copa 2" 50,8 mm USO: METAL 4,500 R/MIN
- 2 Carda de lija 3" 76,2 mm USO: MADERA 8,000 R/MIN
- 3 Carda circular 3" 76,2 mm USO: METAL 4,500 R/MIN
- 4 Carda de copa miniatura 3/4" 19 mm USO: METAL 4,500 R/MIN

Ideales para Pulir y Limpiar Metal y Madera, para usarse con Taladros Eléctricos.

JCT-4

EMPAQUE	PZAS.	PESO	GARANTÍA
Caballote	6/36	0.33 Kg	3 meses

Juego de dados para taladro

Socket set

14 pzas

Zanco de:

1/4"

NEW

7 Dados Estándar:

3/16", 1/4", 9/32", 5/16", 11/32", 3/8", 7/16"

7 Dados Milimétricos:

5 mm, 5.5 mm, 6 mm, 7 mm, 8 mm, 10 mm, 12 mm

Ideales para usarse con Taladros Eléctricos

JDT-14

EMPAQUE	PZAS.	PESO	GARANTÍA	Material
Blister	12/48	0.21 Kg	3 meses	Cr-V

Juego de 3 adaptadores para Taladros

Nut socket set

3 pzas

Zanco de:

1/4"

NEW

Medidas:

1/2", 3/8", 1/4"

Largo:

23/4" (7 cm)

Ideales para usarse con Taladros Eléctricos

JADT-3

EMPAQUE	PZAS.	PESO	GARANTÍA	Material
Blister	12/48	0.09 Kg	3 meses	Cr-V

JUEGO DE BROCAS / DRILL BITS SETS

30 pzas



- 16 Puntas
- 12 Brocas
- 1 Extensión
- + Estuche

JB-30 AE27027

EMPAQUE	PZAS.	PESO	GARANTÍA	Material
Blister	1/20	0.33 Kg	1 año	Cr-V

48 pzas



- 30 Puntas
- 16 Brocas
- 1 Extensión
- + Estuche

JB-48 AE27028

EMPAQUE	PZAS.	PESO	GARANTÍA	Material
Blister	1/20	0.6 Kg	1 año	Cr-V

52 pzas



- 19 Puntas
- 31 Brocas
- 1 Extensión
- + Estuche

JB-52 AE27029

EMPAQUE	PZAS.	PESO	GARANTÍA	Material
Blister	1/6	1 Kg	1 año	Cr-V

PANELES DE ALMACENAMIENTO / ORGANIZACIÓN / PANELS

Con soporte para herramientas

Metal Board panel

34 pzas

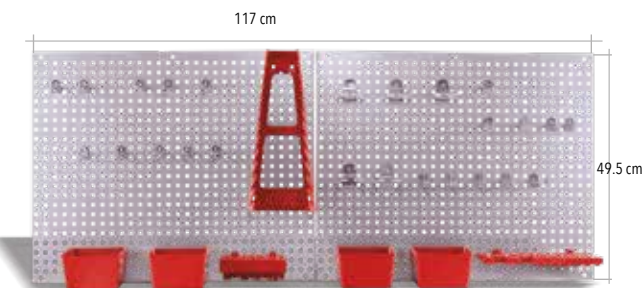

PSH-34 AE18020

EMPAQUE	PZAS.	PESO	GARANTÍA
Termosellado	1/6	3.8 Kg	1 año

Incluye: Ganchos y gavetas

Con 16 gavetas

Metal Board panel with plastic trays

17 pzas



PG-17 AE18021

EMPAQUE	PZAS.	PESO	GARANTÍA
Termosellado	1/6	2.3 Kg	1 año

Incluye: Gavetas

JUEGOS DE DADOS

/ TOOLS KITS

Con matraca

Socket set

1/2"

20 pzas

Incluye:
-18 dados milimétricos
-1 extensión
-1 matraca



JAC-1219 AE14060

EMPAQUE	PZAS.	PESO	GARANTÍA
Blister	5/10	1 Kg	1 año

Con matraca

Socket set

3/8"

22 pzas

Incluye:
-10 dados estándar
-10 dados milimétricos
-1 extensión
-1 matraca



JAC-3821 AE14061

EMPAQUE	PZAS.	PESO	GARANTÍA
Blister	12	1.6 Kg	1 año

Kit de herramientas profesionales

Professional tool kit

25 pzas

Material Cr-V



NEW

Incluye:
-Martillo de uña curva de 8 oz
-Pinzas de electricista de 6" (152 mm)
-Desarmador plano para joyero (3 mm)
-Desarmador de cruz para joyero PH3
-Desarmador para puntas 6" (152 mm)
-20 Puntas para desarmador 1":

KHM-22 AE14062

EMPAQUE	PZAS.	PESO	GARANTÍA
Estuche	12	1.04 Kg	1 año

Estuche

PUNTAS:

Phillips®

PH1, PH2,
PH3, PH6,
PH8, PH10

Planas

3 mm
4 mm
5 mm
6 mm

Cuadradas

S0
S1
S2
S3

Bristol

5 mm
6 mm
8 mm

Pozidrive

PZ1
PZ2
PZ3

Kit de herramientas profesional

Professional tool kit

134 pzas

Material Cr-V



NEW

Incluye:
-Martillo de uña curva de 8 oz
-Pinzas de electricista de 6 1/2" (165 mm)
-Desarmador para puntas 7 3/4" (196 mm)
-20 Puntas para desarmador 1"
-5 Desarmadores para joyero:
-Plano 2 mm, 2.5 mm, 3 mm
-Cruz PH2, Cruz PH3
-Nivel de 9" (228 mm)
-Flexómetro de 3 m

-Cinta de aislar
-Llave ajustable de 6" (152 mm)
-2 Mini prensas de resorte
-Largo: 3 1/2" (89 mm)
-Apertura máxima: 1 3/4" (44 mm)
-8 Llaves hexagonales Allen®
(1/16 - 1/4")
-9 Dados (5 a 15 mm)
-Accesorios 82 piezas
(taquetes, clavos y pijas)
-Portafolio plástico

KHPA-134

EMPAQUE	PZAS.	PESO	GARANTÍA
Portafolio	8	1.87 Kg	1 año

Portafolio

PUNTAS:

Phillips®

PH1, PH2,
PH3, PH6,
PH8, PH10

Planas

3 mm
4 mm
5 mm
6 mm

Cuadradas

S0
S1
S2
S3

Bristol

5 mm
6 mm
8 mm

Pozidrive

PZ1
PZ2
PZ3

Kit de herramientas automotriz

Automotive tool set

140 pzas



KIT-3 AE14062

EMPAQUE	PZAS.	PESO	GARANTÍA
Caja Color	4	4 Kg	6 meses



VIDEO

Kit de herramientas profesional

Professional tool kit

141 pzas

Material Cr-V



NEW

Incluye:
-Martillo de uña curva de: 8 oz
-Pinzas de electricista de: 6 1/2" (165 mm)
-Pinzas de corte diagonal de: 6 1/2" (165 mm)
-Desarmador para puntas 7 3/4" (196 mm)
-Puntas para desarmador 1" (20 pzas)
-4 Desarmadores para joyero:
-Plano 2 mm, 2.5 mm, 3 mm / Cruz PH2
-Probador de circuitos 5 1/2" (140 mm)

-Flexómetro de 3 m, Tijeras 8 1/2" (216 mm)
-Navaja 6" (152 mm); Estuche con 5 cuchillas
-Matraca, 8 Llaves hexagonales Allen®
(1.5 - 6 mm) 9 Dados (5 a 15 mm)
-Accesorios 85 piezas (taquetes, tuercas,
clavos tornillos, pijas y pines de tachuelas)
-Portafolio plástico

KHPA-141

EMPAQUE	PZAS.	PESO	GARANTÍA
Portafolio	8	2.37 Kg	1 año

Portafolio

PUNTAS:

Phillips®

PH1, PH2,
PH3, PH6,
PH8, PH10

Planas

3 mm
4 mm
5 mm
6 mm

Cuadradas

S0
S1
S2
S3

Bristol

5 mm
6 mm
8 mm

Pozidrive

PZ1
PZ2
PZ3

De bola
Ball pein hammer

24 Oz
680 gr

MANGO DE FIBRA DE VIDIRO

Útil para:
Suavisar superficies
y remachar metal

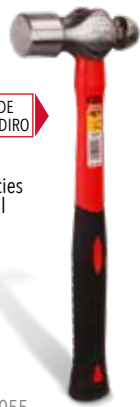

Ideal para:
•Mecánicos
•Hojalateros
•Albañiles
•Carpinteros
•Cerrajeros
•Construcción

MB-24 AE06055

EMPAQUE	PZAS.	PESO	GARANTÍA
Granel	4/24	0.87 Kg	3 meses

De uña curva
Curved claw hammer

16 Oz
454 gr

MANGO DE FIBRA DE VIDIRO

Útil para:
Martillar y extraer
clavos y tornillos



Ideal para:
•Mecánicos
•Hojalateros
•Albañiles
•Carpinteros
•Cerrajeros
•Construcción

MUC-16 AE06061

EMPAQUE	PZAS.	PESO	GARANTÍA
Granel	4/24	0.75 Kg	3 meses

Laminero cercador
Shrinking hammer

11 Oz
311 gr

MANGO DE FIBRA DE VIDIRO

Útil para:
Suavisar superficies
dañadas en áreas
esquinadas y de
difícil alcance



Ideal para:
•Mecánicos
•Hojalateros
•Talleres de
reparación

MLC-11 AE06060

EMPAQUE	PZAS.	PESO	GARANTÍA
Granel	4/24	0.54 Kg	3 meses

**Laminero desabollador
de bola**
Pick and finish hammer

11 Oz
311 gr

MANGO DE FIBRA DE VIDIRO

Útil para:
Alisar abolladuras
en partes no tan
profundas



Ideal para:
•Mecánicos
•Hojalateros
•Talleres de
reparación

MLFB-11 AE06058

EMPAQUE	PZAS.	PESO	GARANTÍA
Granel	4/24	0.50 Kg	3 meses

**Laminero desabollador
punta larga**
Cross Peen Hammer

11 Oz
311 gr

MANGO DE FIBRA DE VIDIRO

Útil para:
Alisar abolladuras
en partes profundas



Ideal para:
•Mecánicos
•Hojalateros
•Talleres de
reparación

MLPL-11 AE06057

EMPAQUE	PZAS.	PESO	GARANTÍA
Granel	4/24	0.50 Kg	3 meses

**Laminero para
terminados**
Spot pick hammer

11 Oz
311 gr

MANGO DE FIBRA DE VIDIRO

Útil para:
Terminados en
filos y molduras



Ideal para:
•Mecánicos
•Hojalateros
•Talleres de
reparación

MLT-11 AE06059

EMPAQUE	PZAS.	PESO	GARANTÍA
Granel	4/24	0.50 Kg	3 meses

Mazo de golpe seco
Dead blow hammer

24 Oz
680 gr

FABRICADO EN UNA SOLA PIEZA MANGO ANTIDERRAPANTE

Útil para:
Proteger la superficie
de trabajo



Ideal para:
•Mecánicos
•Hojalateros
•Albañiles
•Carpinteros
•Cerrajeros
•Construcción
•Talleres de
reparación

MGS-24 AE06056

EMPAQUE	PZAS.	PESO	GARANTÍA
Granel	4/24	0.83 Kg	3 meses

Mazo de hule
Rubber Mallet

16 Oz
454 gr

MANGO DE FIBRA DE VIDIRO

Útil para:
El golpeo de piezas
de gran tamaño que
requieren un cuidado
especial



Ideal para:
•Mecánicos
•Hojalateros
•Albañiles
•Carpinteros
•Cerrajeros
•Construcción
•Talleres de
reparación

MH-16 AE06054

EMPAQUE	PZAS.	PESO	GARANTÍA
Granel	4/24	0.58 Kg	3 meses

Aceite aflojatodo multiusos
Dielectric multi-purpose oil

DIELÉCTRICO
110 mi

HECHO EN MÉXICO

NEW



MK-40

EMPAQUE	PZAS.	PESO	GARANTÍA
Etiqueta	12	0.14 Kg	3 meses

De bolsillo con luz
Mini pocket knife with light

Con luz integrada en el mango.



NM-9 AE27010

EMPAQUE	PZAS.	PESO	GARANTÍA
Blisters	100/400	0.3 Kg	6 meses

Con mango antiderrapante
Non-slip grip pocket knife



NA-4 AE27004

EMPAQUE	PZAS.	PESO	GARANTÍA
Blisters	12/144	0.2 Kg	6 meses

Incluye:
Funda de nylon

Con mango de madera
Wooden grip pocket knife



NM-4 AE27009

EMPAQUE	PZAS.	PESO	GARANTÍA
Blisters	12/144	0.2 Kg	6 meses

Incluye:
Funda de nylon

Con mango metálico
Metallic grip pocket knife



NAI-4 AE27005

EMPAQUE	PZAS.	PESO	GARANTÍA
Blisters	12/144	0.1 Kg	6 meses

Navaja semiautomática de 3"



NSA-3 AE14193

EMPAQUE	PZAS.	PESO	GARANTÍA
Blisters	12	0.4 Kg	1 año

Tijera multiusos
Multipurpose scissors

4 en 1



TMU-41 AE14108

EMPAQUE	PZAS.	PESO	GARANTÍA
Blisters	6/24	0.1 Kg	6 meses

Multiusos
Multipurpose Knife

21 en 1

Incluye:

- Navaja larga
- Desarmador cruz
- Abrelatas
- Lima
- Sierra
- Descamador
- Pinzas
- Tijeras
- Destapador
- Lupa
- Navaja mediana
- Ojal
- Sacacorchos
- Limpiaúñas
- Desarmador plano
- Sacaclavos
- Lezna
- Pelacables.



NV-21 AE27013

EMPAQUE	PZAS.	PESO	GARANTÍA
Blisters	12/96	0.2 Kg	6 meses

Incluye: Funda de nylon

Multiusos
Multipurpose Knife

15 en 1

Incluye:

- Desarmador de cruz
- Ojal
- Destapador
- Aguja
- Desarmador plano
- Lima
- Limpiaúñas
- Saca corchos
- Perforador de piel
- Tijeras sierra abrelatas
- Pelacables y navaja



NA-151 AE27003

EMPAQUE	PZAS.	PESO	GARANTÍA
Blisters	12/96	0.1 Kg	6 meses

Incluye:
Funda de nylon

Multiusos
Multipurpose Knife

8 en 1



NKV-81 AE27008

EMPAQUE	PZAS.	PESO	GARANTÍA
Blisters	12/72	0.1 Kg	6 meses

Incluye:
Funda de nylon

Tipo Suiza
Swiss Army Knife

23 en 1



NASU-231 AE27006

EMPAQUE	PZAS.	PESO	GARANTÍA
Blisters	10/20	0.5 Kg	6 meses

Incluye:
Funda de nylon



VIDEO

Tipo Suiza Kit
Swiss Army Knife Kit

15 en 1



KNASU-151 AE27002

EMPAQUE	PZAS.	PESO	GARANTÍA
Blisters	12/48	0.3 Kg	6 meses

/ MULTITOOLS

Empaque de regalo

Gift Pack

9 en 1

Incluye:

- Pinzas estándar
- Lámpara
- Navaja
- Sierra
- Cortador de alambre
- 2 destornilladores
- Sierra
- Destapador
- Abrelatas



Incluye: Caja Metálica

MHER-91 AE14085

EMPAQUE	PZAS.	PESO	GARANTÍA
Blister	12/48	0.2 Kg	6 meses

Con lámpara

With LED light

10 en 1

Incluye:

- Pinzas estándar
- Lámpara
- Navaja
- Sierra
- Cortador de alambre
- 2 destornilladores,
- Sierra
- Destapador
- Abrelatas



Incluye: Funda de nylon

MHL-101 AE14086

EMPAQUE	PZAS.	PESO	GARANTÍA
Blister	22/44	0.1 Kg	6 meses

Multiusos

Multipurpose

13 en 1

Incluye:

- Pinzas estándar
- Navaja
- Lima para madera y metal
- Cortador de alambre,
- Pelacables
- Regla 5 cm-pulgadas
- Destornillador plano
- Destornillador cruz M
- Destornillador cruz CH
- Destapador
- Abre botellas
- Abrelatas



Incluye: Funda de nylon

MH-131 AE14083

EMPAQUE	PZAS.	PESO	GARANTÍA
Blister	20/80	0.1 Kg	6 meses

De bolsillo

Mini Pocket Multitool

10 en 1

Incluye:

- Pinzas de estándar
- Cortador de alambre
- Pelacables
- Ojal de fijación
- Navaja
- Abrelatas
- Destapador
- Lima
- Destornillador
- Palanca



MHB-101 AE14083

EMPAQUE	PZAS.	PESO	GARANTÍA
Blister	12/44	0.2 Kg	6 meses

Multiusos

Multipurpose

28 en 1

Incluye:

- Pinzas multipropósito
- Cortador de cable
- Navaja
- Punzón
- Desarmador plano
- Lima
- Desarmador plano CH
- Adaptador para puntas
- Tijeras
- Abrelatas
- 11 puntas
- Destapador
- Ojal



Incluye: Funda de Nylon

MH-281 AE14081

EMPAQUE	PZAS.	PESO	GARANTÍA
Blister	12/24	0.4 Kg	6 meses

Multiusos

Multipurpose

15 en 1

Incluye:

- Pinzas estándar
- Navaja
- Sierra
- Lima para madera y metal
- Cortador de alambre
- Pela cables
- Destornillador plano CH
- Destornillador plano M
- Destornillador cruz CH
- Destornillador cruz M
- Sierra
- Destapador
- Abrebotellas
- Abrelatas
- 11 puntas



Incluye: Funda de nylon

MH-151 AE14077

EMPAQUE	PZAS.	PESO	GARANTÍA
Blister	14/56	0.2 Kg	6 meses

Mango antiderrapante

Anti-slip Handle

14 en 1

Incluye:

- Pinzas de punta
- Pinzas regulares
- Pinzas de corte
- Navaja
- Desarmador plano M
- Desarmador plano CH
- Desarmador cruz
- Marcador de lámina
- Tijeras
- Limpiauñas



Incluye: Funda de Nylon

MHMA-14 AE14087

EMPAQUE	PZAS.	PESO	GARANTÍA
Blister	14/28	0.3 Kg	6 meses

Mango ergonómico

Ergonomic Handle

13 en 1

Incluye:

- Funda de nylon
- 3 desarmadores
- 3 pinzas
- 2 navajas
- Regla
- Lima
- Sierra
- Destapador
- Abrelatas



Incluye: Funda de Nylon

MHE-131 AE14084

EMPAQUE	PZAS.	PESO	GARANTÍA
Blister	12/48	0.3 Kg	6 meses

/ MULTITOOLS

Mango de aluminio

Aluminum Handle

25 en 1

- Incluye:
 - Pinzas de punta
 - Pinzas regulares
 - Pinzas de corte
 - Navaja
 - Navaja pequeña
 - Regla
 - Lima
- 11 puntas
- Desarmador plano
- Desarmador plano CH
- Adaptador de puntas intercambiables
- Destapador
- Abrelatas
- Sierra



Incluye: Funda de nylon

MHAL-25 AE14082
EMPAQUE | PZAS. | PESO | GARANTÍA
Blister | 12/24 | 0.34 Kg | 6 meses

Mango de lujo

De luxe Handle

25 en 1

- Incluye:
 - Pinzas de punta
 - Pinzas regulares
 - Pinzas de corte
 - Navaja
 - Navaja pequeña
 - Regla
 - Lima
- 11 puntas
- Desarmador plano
- Desarmador plano CH
- Adaptador de puntas intercambiables
- Destapador
- Abrelatas
- Sierra



Incluye: Funda de nylon

MHML-25 AE14088
EMPAQUE | PZAS. | PESO | GARANTÍA
Blister | 12/24 | 0.3 Kg | 6 meses

Navaja Multiusos

Multipurpose Knife

27 en 1

- Incluye:
 - Pinzas
 - Cortador de alambre
 - Navaja
 - Navaja chica
 - Lima
 - Regla
 - Desarmador plano
 - Desarmador plano chico
- 12 puntas
- Desarmador de cruz
- Adaptador de puntas intercambiables
- Destapador
- Abrebotellas
- Abrelatas
- Sacar clavos
- Limpiauñas



Incluye: Funda de nylon

MH-271 AE14078
EMPAQUE | PZAS. | PESO | GARANTÍA
Blister | 6/24 | 0.4 Kg | 6 meses

Navaja Multiusos

Multipurpose Knife

27 en 1 de Lujo

- Incluye:
 - Pinzas
 - Cortador de alambre
 - Navaja
 - Navaja chica
 - Lima
 - Regla
 - Desarmador plano
 - Desarmador plano CH
- 12 puntas
- Desarmador de cruz
- Adaptador de puntas intercambiables
- Destapador
- Abrebotellas
- Abrelatas
- Sacar clavos
- Limpiauñas



Incluye: Funda de Cuero

MH-271L AE14079
EMPAQUE | PZAS. | PESO | GARANTÍA
Blister | 6/12 | 0.45 Kg | 6 meses

Kit multiusos navaja con lámpara

Multitool, knife and lamp kit

3 en 1

- Incluye:
 - Multiherramienta 15 en 1
 - Navaja multiusos 15 en 1
 - Mini lámpara de aluminio con LED (batería AAA no incluida)



KMNL-3 AE14072
EMPAQUE | PZAS. | PESO | GARANTÍA
Blister | 8/16 | 0.35 Kg | 6 meses

Kit multiusos navaja con lámpara

Multitool, knife and lamp kit

4 en 1

- Incluye:
 - Multiherramienta 15 en 1
 - Navaja multiusos 15 en 1
 - Mini navaja 5 en 1
 - Mini lámpara
 - 3 baterías tipo reloj (incluidas)



KML-41 AE14071
EMPAQUE | PZAS. | PESO | GARANTÍA
Blister | 6/24 | 0.4 Kg | 6 meses

Navaja multiusos 13 en 1

13 in / multi use knife



NV-131 AB27027
EMPAQUE | PZAS. | PESO | GARANTÍA
Blister | 1/12 | 0.33 Kg | 1 año

Kit navaja, brújula y lámpara

Switch blade, compass and lamp kit



KNBL-3 AE14073
EMPAQUE | PZAS. | PESO | GARANTÍA
Blister | 6/24 | 0.35 Kg | 6 meses

Tipo rectangular
Rectangular tool bag
5 Compartimentos

Fabricada de poliamida
Dimensiones: 35 X 13 x 17 cm

Correas de mano de gran resistencia



MH-5	AE18011
EMPAQUE	PZAS. PESO GARANTÍA
Caballote	48 0.33 Kg 6 meses

Tipo triangular
Triangular tool bag
17 Compartimentos

Fabricada de poliamida
Dimensiones: 37 X 23 x 20 cm

Correas de mano de gran resistencia



MH-17	AE18010
EMPAQUE	PZAS. PESO GARANTÍA
Caballote	24 0.6 Kg 6 meses

Tipo triangular
Triangular tool bag
17 Compartimentos

Fabricada de poliamida
Dimensiones: 27 X 56 x 25 cm

Correas de mano de gran resistencia



MHG-16	AE18014
EMPAQUE	PZAS. PESO GARANTÍA
Caballote	18 1.3 Kg 6 meses

Tipo diagonal
Diagonal tool bag
11 Compartimentos

Fabricada de poliamida
Dimensiones: 4 x 35 x 48 cm



MHD-13	AE18013
EMPAQUE	PZAS. PESO GARANTÍA
Caballote	24 0.4 Kg 6 meses

Tipo triangular con ruedas
Triangular tool bag with wheels
30 Compartimentos

Rueda de alta resistencia
Fabricada de poliamida
Dimensiones: 29 x 57 x 33 cm

Correas de mano de gran resistencia.



MHCR-1	AE18012
EMPAQUE	PZAS. PESO GARANTÍA
Caballote	6 2.4 Kg 6 meses

DIABLOS PLEGABLES

/ FOLDING HAND CRAFT

60 kgs

Incluye: 1 bungee



DP-60	AE06024
EMPAQUE	PZAS. PESO GARANTÍA
Caja Color	5 3.1 Kg 6 meses

90 kgs

Incluye: 1 bungee



DP-90	AE06025
EMPAQUE	PZAS. PESO GARANTÍA
Caja Color	5 4.1 Kg 6 meses

ESTANTES PARA ALMACENAJE

/ STORAGE RACKS

Metálico
Metallic
48 X 18"
5 repisas
500 kgs

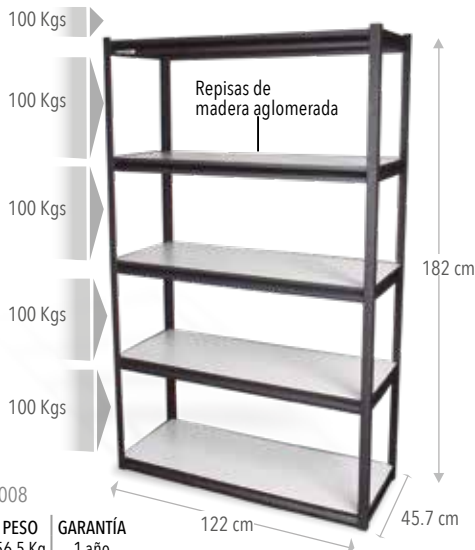

EMA-4824	AE18008
EMPAQUE	PZAS. PESO GARANTÍA
Caja	1 56.5 Kg 1 año

Metálico industrial
Metallic
77 X 24"
4 Repisas
2500 kgs



EMI-7724	AE18009
EMPAQUE	PZAS. PESO GARANTÍA
Caja	1 86 Kg 1 año

3 X 3 mts



CPJ-330	AE20001		
EMPAQUE	PZAS.	PESO	GARANTÍA
Caja	1	20.1 Kg	1 año

Incluye:
Bolsa de almacenaje
y tela con protección UV

3 X 4.5 mts



CPJ-345	AE20002		
EMPAQUE	PZAS.	PESO	GARANTÍA
Caja	1	28.5 Kg	1 año

Incluye:
Bolsa de almacenaje
y tela con protección UV

ESLINGAS PLANAS OJO A OJO / EYE YO EYE FLAT SLINGS

4 mts

S2-4M2	AE13007		
EMPAQUE	PZAS.	PESO	GARANTÍA
Granel	10	0.9 Kg	6 meses

6 mts

S2-6M2	AE13008		
EMPAQUE	PZAS.	PESO	GARANTÍA
Granel	8	1.2 Kg	6 meses

8 mts

S2-8M2	AE13009		
EMPAQUE	PZAS.	PESO	GARANTÍA
Granel	6	1.6 Kg	6 meses

10 mts

S2-10M2	AE13006		
EMPAQUE	PZAS.	PESO	GARANTÍA
Granel	7	2 Kg	6 meses

Ancho 2"
Ojo Reforzado



Factor de seguridad 6:1

4 Toneladas

4 t

4 mts

S3-4M3	AE13011		
EMPAQUE	PZAS.	PESO	GARANTÍA
Granel	6	1.45 Kg	6 meses

6 mts

S3-6M3	AE13012		
EMPAQUE	PZAS.	PESO	GARANTÍA
Granel	4	2 Kg	6 meses

8 mts

S3-8M3	AE13013		
EMPAQUE	PZAS.	PESO	GARANTÍA
Granel	4	2.69 Kg	6 meses

10 mts

S3-10M3	AE13010		
EMPAQUE	PZAS.	PESO	GARANTÍA
Granel	4	3.38 Kg	6 meses

Ancho 3"
Ojo Reforzado



Factor de seguridad 6:1

6 Toneladas

6 t

4 mts

S4-4M4	AE13015		
EMPAQUE	PZAS.	PESO	GARANTÍA
Granel	6	1.7 Kg	6 meses

6 mts

S4-6M4	AE13016		
EMPAQUE	PZAS.	PESO	GARANTÍA
Granel	6	2.5 Kg	6 meses

8 mts

S4-8M4	AE13017		
EMPAQUE	PZAS.	PESO	GARANTÍA
Granel	5	3.3 Kg	6 meses

10 mts

S4-10M4	AE13014		
EMPAQUE	PZAS.	PESO	GARANTÍA
Granel	3	4.2 Kg	6 meses

Ancho 4"
Ojo Reforzado



Factor de seguridad 6:1

8 Toneladas

8 t

Factor de seguridad 4:1

1 ton
1"
1 mt



S1-1M1	AE13018		
EMPAQUE	PZAS.	PESO	GARANTÍA
Granel	6/48	0.25 Kg	6 meses

ANCHO	KGS VERTICAL	KG CON TENSIÓN	KG EN CANASTA 90°	KG EN CANASTA 60°	KG EN CANASTA 45°	KG EN CANASTA 30°
1"	1000	800	2000	1600	1400	1000
2"	2,000	1,600	4,000	3,400	2,800	2,000
3"	3,000	2,400	6,000	5,190	4,240	3,000
4"	4,000	3,200	8,000	6,800	5,699	4,000

Tirford cable de acero incluido

Tirfor, steel cable included

1200 kgs en arrastre

800 kgs en vertical

Cable: Ø=8mm x 20 mts



MCAT-1200 AE13003

EMPAQUE	PZAS.	PESO	GARANTÍA
Caja Color	1	14.8 Kg	6 meses

2400 kgs en arrastre

1600 kgs en vertical

Cable: Ø=11mm x 20 mts



MCAT-2400 AE13004

EMPAQUE	PZAS.	PESO	GARANTÍA
Caja Color	1	27 Kg	6 meses

4000 kgs en arrastre

3200 kgs en vertical

Cable: Ø=16mm x 20 mts



MCAT-4000 AE13005

EMPAQUE	PZAS.	PESO	GARANTÍA
Caja Color	1	56.8 Kg	6 meses

Tensores, reforzados para trabajos pesados

Heavy-duty tow ratchet

2 ton

Cable 2.2 mts



HP-2 AE13001

EMPAQUE	PZAS.	PESO	GARANTÍA
Caja Color	5	2.2 Kg	6 meses

4 ton

Cable 3 mts



HP-4 AE13002

EMPAQUE	PZAS.	PESO	GARANTÍA
Caja Color	4	2.35 Kg	6 meses

TORNILLOS DE BANCO / BENCH VISES

Hierro Gris

Iron



3.5"

Apertura de mordaza: 3 1/2"
Ancho de Mordaza: 3 1/2"

TBA-3.5 AE25001

EMPAQUE	PZAS.	PESO	GARANTÍA
Caja	1	4.9 Kg	1 año

Acero

Steel



4"

Apertura de mordaza: 3 1/2"
Ancho de Mordaza: 4"

TBH-4 AE25003

EMPAQUE	PZAS.	PESO	GARANTÍA
Caja	1	9.5 Kg	1 año

5"

Apertura de mordaza: 5"
Ancho de Mordaza: 5"

TBH-5 AE25004

EMPAQUE	PZAS.	PESO	GARANTÍA
Caja	1	13.3 Kg	1 año

4"

Apertura de mordaza: 4 1/4"
Ancho de Mordaza: 4"

TBA-4 AE25002

EMPAQUE	PZAS.	PESO	GARANTÍA
Caja	1	6.6 Kg	1 año

6"

Apertura de mordaza: 5 1/2"
Ancho de Mordaza: 6"

TBH-6 AE25005

EMPAQUE	PZAS.	PESO	GARANTÍA
Caja	1	19.3 Kg	1 año

8"

Apertura de mordaza: 8"
Ancho de Mordaza: 8"

TBH-8 AE25006

EMPAQUE	PZAS.	PESO	GARANTÍA
Caja	1	25 Kg	1 año

GUANTES PARA TRABAJO

/ PAINTING EQUIPMENT

Algodón con puntos de PVC

Cotton with PVC dots



GPVC-2 AE06043

EMPAQUE	PZAS.	PESO	GARANTÍA
Caballote	80	0.1 Kg	6 meses

Carnaza con loneta

Split cowhide palm and canvas



GCL-2 AE06027

EMPAQUE	PZAS.	PESO	GARANTÍA
Caballote	60	0.1 Kg	6 meses

Nitrilo con forro de algodón

Nitrile dipped cotton gloves



GNFA-2 AE06042

EMPAQUE	PZAS.	PESO	GARANTÍA
Caballote	60/120	0.1 Kg	6 meses

Nylon con espuma de nitrilo

Nitrile dipped nylon gloves



GEN-2S AE06031 **Chicos**

EMPAQUE	PZAS.	PESO	GARANTÍA
Caballote	12/144	0.05 Kg	6 meses

GEN-2M AE06030 **Medianos**

EMPAQUE	PZAS.	PESO	GARANTÍA
Caballote	12/144	0.05 Kg	6 meses

GEN-2G AE06029 **Grandes**

EMPAQUE	PZAS.	PESO	GARANTÍA
Caballote	12/144	0.05 Kg	6 meses

Para mecánico semi pro

Mechanic's semi pro gloves



Medianos

GMSP-2M AE06039

EMPAQUE	PZAS.	PESO	GARANTÍA
Caballote	12/48	0.1 Kg	6 meses

Grandes

GMSP-2G AE06038

EMPAQUE	PZAS.	PESO	GARANTÍA
Caballote	12/48	0.1 Kg	6 meses

Para mecánico máximo agarre

Mechanic gloves / Maximun grip



Medianos

GMMA-2M AE06035

EMPAQUE	PZAS.	PESO	GARANTÍA
Caballote	12/48	0.1 Kg	6 meses

Grandes

GMMA-2G AE06034

EMPAQUE	PZAS.	PESO	GARANTÍA
Caballote	12/48	0.1 Kg	6 meses

Profesionales para mecánico acolchonados

Professional mechanic gloves



Medianos

GMP-2 AE06036

EMPAQUE	PZAS.	PESO	GARANTÍA
Caballote	12/48	0.1 Kg	6 meses

Grandes

GMP-2G AE06037

EMPAQUE	PZAS.	PESO	GARANTÍA
Caballote	12/48	0.1 Kg	6 meses

Para mecánico piel sintética

Mechanic gloves



Medianos

GM-2 AE06032

EMPAQUE	PZAS.	PESO	GARANTÍA
Caballote	12/48	0.1 Kg	6 meses

Grandes

GM-2G AE06033

EMPAQUE	PZAS.	PESO	GARANTÍA
Caballote	12/48	0.1 Kg	6 meses

Para mecánico de lujo

Deluxe mechanic gloves



Medianos

GMX-2M AE06041

EMPAQUE	PZAS.	PESO	GARANTÍA
Caballote	12/48	0.1 Kg	6 meses

Grandes

GMX-2G AE06040

EMPAQUE	PZAS.	PESO	GARANTÍA
Caballote	12/48	0.1 Kg	6 meses

Careta protectora facial
Protection mask



Adulto
PVC
Calibre 20

- Bandas elásticas antisudor y antifatiga
- Permite una visión sin distorsiones
- Con doble banda de ajuste evita que se recargue en la nariz



CPF	AE06029			
EMPAQUE	PZAS.	PESO	GARANTÍA	
Bolsa	1/24	0.24 Kg	N/A	

Careta protectora facial
Folding protection mask



Adulto
Abatible
PVC
Calibre 20

- Bandas elásticas antisudor y antifatiga
- Permite una visión sin distorsiones
- Con doble banda de ajuste evita que se recargue en la nariz



ABATIBLE

Bandas elásticas ajustables

CPF-2	AE06029			
EMPAQUE	PZAS.	PESO	GARANTÍA	
Bolsa	1/24	0.125 Kg	N/A	

Careta protectora facial
Kid protection mask



Infantil
PVC
Calibre 20

- Bandas elásticas antisudor y antifatiga
- Permite una visión sin distorsiones
- Con doble banda de ajuste evita que se recargue en la nariz



VERDE

COLORES:

ROSA

AMARILLO / NEGRO

ROJO

CPF-1	AE06029			
EMPAQUE	PZAS.	PESO	GARANTÍA	
Bolsa	1/8	0.60 Kg	N/A	

Tapete sanitizante
Sanitizing mat 1 lt



1 lt
USO RUO

Fabricado en EPDM (Etileno, propileno, dieno)
Material virgen de primera calidad (no reciclado)
Alta resistencia a acidos y aceites



Profundidad de charola 2.5 cm

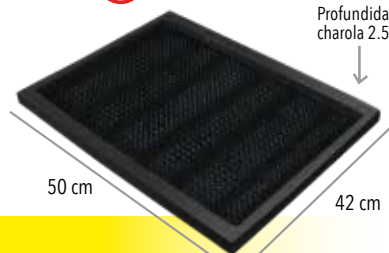

TS-1	AE06029			
EMPAQUE	PZAS.	PESO	GARANTÍA	
Bolsa	1	3.0 Kg	N/A	

Tapete sanitizante Armable
Buildable sanitizing mat 2 lts



2 lts

Fabricado en Hule termoplástico natural
Pivotes flexibles se adaptan a cualquier tipo de suela

Contenido 3 piezas:
-2 tapetes y 1 alfombra absorbente

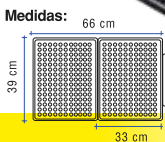

Armado en serie
Este diseño permite agregar mas piezas y hacer el tapete tan ancho como se necesite.

TS-2	AE06029			
EMPAQUE	PZAS.	PESO	GARANTÍA	
Caja	1	2.8 Kg	N/A	

Tapete sanitizante
Sanitizing mat 3 lts



3 lts
USO RUO

Fabricado en EPDM (Etileno, propileno, dieno)
Material virgen de primera calidad (no reciclado)
Alta resistencia a acidos y aceites



Profundidad de charola 2.5 cm



TS-3	AE06029			
EMPAQUE	PZAS.	PESO	GARANTÍA	
Caja	1	8 Kg	N/A	

Cinta de Señalización
Signaling tape

PVC
33 M

Alta resistencia al desgaste
Fácil de reemplazar
No daña las superficies

(Venta mínima 24 pzs)



CS-3350	AE06029			
EMPAQUE	PZAS.	PESO	GARANTÍA	
Caja	24	0.12 Kg	N/A	

Sanitizante líquido concentrado



Concentrated liquid sanitizing
5 lts

Rinde hasta 660 lts
Elimina Virus y Bacterias
Potente Limpiador
Desinfectante
Alcalino
Bactericida
Fungicida

Mezcla:

30 ml de sanitizante x 4 lts. de agua



SLC	AE06029			
EMPAQUE	PZAS.	PESO	GARANTÍA	
Garrafa	1/4	5.2 Kg	N/A	

Bolsa para basura multiusos chica
Multi purpose garbage bag



50 pzs (Venta mínima)
Uso Industrial
Chica
76 lts



- Fabricación en: Polietileno 100% reciclado
- No genera olores desagradables
- Alta Resistencia de carga y de pinchaduras

BB-CH	AE06029			
EMPAQUE	PZAS.	PESO	GARANTÍA	
Caja	1	3.1 Kg	N/A	

Bolsa para basura multiusos grande
Multi purpose garbage bag



50 pzs (Venta mínima)
Uso Industrial
Grande
151 lts



- Fabricación en: Polietileno 100% reciclado
- No genera olores desagradables
- Alta Resistencia de carga y de pinchaduras

BB-G	AE06029			
EMPAQUE	PZAS.	PESO	GARANTÍA	
Caja	1	6.2 Kg	N/A	

2021



SEGURIDAD INDUSTRIAL



TITAN
Work Stronger
by MIKEL'S

Guantes de Nylon calibre 13

Resistente a la abrasión totalmente cubierto con una capa de nitrilo azul y palma cubierta de nitrilo negro.



CHICOS	MEDIANOS	GRANDES	
EPPG-1C	EPPG-1M	EPPG-1GR	
GF06021	GF06047	GF06048	
EMPAQUE	PZAS.	PESO	GARANTÍA
Caballote	12/120	0.1 Kg	2 meses

Guantes de HPPE de alta visibilidad

Resistente al corte sumergido totalmente en nitrilo azul. Palma recubierta de nitrilo negro.



CHICOS	MEDIANOS	GRANDES	
EPPG-2C	EPPG-2M	EPPG-2GR	
GF06022	GF06049	GF06050	
EMPAQUE	PZAS.	PESO	GARANTÍA
Caballote	12/120	0.1 Kg	2 meses

Guantes de Nylon

Palma recubierta de Poliuretano (PU) Color gris resistente a la abrasión.



EXTRA CHICOS	CHICOS	MEDIANOS	GRANDES
EPPG-3EC	EPPG-3C	EPPG-3M	EPPG-3GR
GF06071	GF06023	GF06051	GF06052
EMPAQUE	PZAS.	PESO	GARANTÍA
Caballote	12/120	0.1 Kg	2 meses

Normativa EN 388:2003 Guantes para protección contra riesgos mecánicos

Esta norma establece los criterios para guantes de protección contra acciones físicas y mecánicas (abrasión, corte por cuchilla, desgarrar y perforación).

El pictograma Riesgos Mecánicos se compone de un código de 4 dígitos que determinan el nivel de protección, cada uno corresponde a la capacidad de protección para un determinado riesgo.

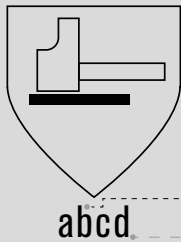

- a. Resistencia a la abrasión.
Según el número de ciclos necesarios para desgastar completamente una muestra de guante.
- b. Resistencia al corte.
Según el número de ciclos necesarios para cortar completamente una muestra de guante, a una velocidad constante.
- c. Resistencia al desgarrar.
Según la fuerza necesaria para desgarrar una muestra de guante.
- d. Resistencia a la perforación.
Según la fuerza necesaria para perforar una muestra de guante con un punzón normalizado.

Niveles o capacidad de protección donde "0" es siempre el nivel más bajo.

Prueba	Nivel de Protección					
	0	1	2	3	4	5
a. Resistencia a la abrasión (ciclos)	<100	100	500	2000	8000	
b. Resistencia al corte por cuchilla (factor)	<1.2	1.2	2.5	5	10	20
c. Resistencia al desgarrar (Newton)	<10	10	25	50	75	
d. Resistencia a la perforación (newton)	<20	20	60	100	150	

Ejemplo:

4,1,3,1

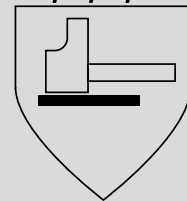

Se interpreta:

a Resistencia a la abrasión	4 alto
b Resistencia al corte	1 bajo
c Resistencia al desgarrar	3 Medio - alto
d Resistencia a la perforación	1 Bajo

Guantes resistente al corte con palma recubierta de carnaza



CHICOS	MEDIANOS	GRANDES	
EPPG-4C	EPPG-4M	EPPG-4GR	
GF06024	GF06053	GF06054	
EMPAQUE	PZAS.	PESO	GARANTÍA
Caballote	12/120	0.1 Kg	2 meses

Guantes de alta visibilidad

Resiste a la abrasión y al corte



CHICOS	MEDIANOS	GRANDES	
EPPG-5C	EPPG-5M	EPPG-5GR	
GF06025	GF06055	GF06056	
EMPAQUE	PZAS.	PESO	GARANTÍA
Caballote	12/120	0.1 Kg	2 meses

Guantes de Polietileno de alto desempeño

Resistente al corte y desgarrar



CHICOS	MEDIANOS	GRANDES	
EPPG-8C	EPPG-8M	EPPG-8GR	
GF06028	GF06057	GF06058	
EMPAQUE	PZAS.	PESO	GARANTÍA
Caballote	12/120	0.1 Kg	2 meses

Guantes resistentes al desgarre



CHICOS	MEDIANOS	GRANDES	
EPPG-11C	EPPG-11M	EPPG-11GR	
GF06030	GF06061	GF06062	
EMPAQUE Caballote	PZAS. 12/120	PESO 0.1 Kg	GARANTÍA 2 meses

Guantes de nitrilo resistentes a la abrasión



CHICOS	MEDIANOS	GRANDES	
EPPG-9C	EPPG-9M	EPPG-9GR	
GF06029	GF06059	GF06060	
EMPAQUE Caballote	PZAS. 12/120	PESO 0.1 Kg	GARANTÍA 2 meses

Guantes de nylon con recubrimiento de nitrilo liso



CHICOS	MEDIANOS	GRANDES	
EPPG-13C	EPPG-13M	EPPG-13GR	
GF06031	GF06063	GF06064	
EMPAQUE Caballote	PZAS. 12/120	PESO 0.1 Kg	GARANTÍA 2 meses

Guantes de nitrilo con puño de seguridad



CHICOS	MEDIANOS	GRANDES	
EPPG-14C	EPPG-14M	EPPG-14GR	
GF06021	GF06065	GF06066	
EMPAQUE Caballote	PZAS. 12/120	PESO 0.1 Kg	GARANTÍA 2 meses

Guantes de nitrilo con puño de seguridad abierto



CHICOS	MEDIANOS	GRANDES	
EPPG-15C	EPPG-15M	EPPG-15GR	
GF06032	GF06067	GF06068	
EMPAQUE Caballote	PZAS. 12/120	PESO 0.1 Kg	GARANTÍA 2 meses

Guante de poliester con palma de poliuretano



CHICOS	MEDIANOS	GRANDES	EXTRA GRANDES
EPPG-17GEC	EPPG-17GC	EPPG-17GM	EPPG-17GEG
GF06032	GF06032	GF06032	GF06032
EMPAQUE Caballote	PZAS. 12/120	PESO 0.1 Kg	GARANTÍA 2 meses

Guantes de Nitrilo Desechables



CHICOS	MEDIANOS	GRANDES	
EPPG-25GC	EPPG-25GM	EPPG-25GG	
GF06125	GF06125	GF06125	
EMPAQUE Caja Color	PZAS. 1/100	PESO 1 Kg	GARANTÍA N/A

Textura Diamantada

Tallas: **CH M G**

Cont.: 50 pares (100 pzas)

- Uso Industrial
- Farmacéutica
- Procesos Químicos
- Pintura y Recubrimiento Automotriz
- Resistentes a la Abrasión

Transparente
POLICARBONATO



Recubrimiento Anti rayado Puente nasal Universal
 Recubrimiento Anti empañó Protección contra Rayos UV

EPPL-1T GT28001
 EMPAQUE | PZAS. | PESO | GARANTÍA
 Bolsa | 12/24 | 2.2 Kg | 6 meses

Ambar
POLICARBONATO



Recubrimiento Anti rayado Puente nasal Universal
 Recubrimiento Anti empañó Protección contra Rayos UV

EPPL-1A GT28003
 EMPAQUE | PZAS. | PESO | GARANTÍA
 Bolsa | 12/24 | 2.2 Kg | 6 meses

Negro
POLICARBONATO



Recubrimiento Anti rayado Puente nasal Universal
 Recubrimiento Anti empañó Protección contra Rayos UV

EPPL-1N GT28002
 EMPAQUE | PZAS. | PESO | GARANTÍA
 Bolsa | 12/24 | 2.2 Kg | 6 meses

Overol desechable polipropileno
25 grs



GRANDE
EPPO-1G GF06123
 EXTRA GRANDE
EPPO-1XL GF06124

EMPAQUE | PZAS. | PESO | GARANTÍA
 Caballete | 1/25 | 0.1 Kg | 2 meses

Overol desechable polipropileno
60grs



GRANDE
EPPO-2G GF06121
 EXTRA GRANDE
EPPO-2XL GF06122

EMPAQUE | PZAS. | PESO | GARANTÍA
 Caballete | 1/25 | 0.2 Kg | 2 meses

Overol industrial desechable
90grs



GRANDE
EPPO-3G GF06122

EMPAQUE | PZAS. | PESO | GARANTÍA
 Caballete | 1/40 | 3.6 Kg | 3 meses

Overol industrial desechable
90grs



EXTRA GRANDE
EPPO-3XL GF06122

EMPAQUE | PZAS. | PESO | GARANTÍA
 Caballete | 1/40 | 3.6 Kg | 2 meses

2021



LÍNEA INDUSTRIAL

DOBLADORAS PARA TUBO

/ PIPE BENDERS

Hidráulica
Hydraulic
12 ton



Incluye
• 6 dados de medidas / 6 sockets sizes: 1/2", 3/4", 1", 1 1/4", 1 1/2" y 2"
• Rodillos ajustables a medidas / Adjustable rollers: 8 1/2", 11", 14", 16 1/2", 19 1/4" y 22"

DTA-12 AF30001

EMPAQUE	PZAS.	PESO	GARANTÍA
Caja	1	32 Kg	1 año

Hidráulica
Hydraulic
16 ton



Incluye
• 8 dados de medias / 8 sockets sizes: 1/2", 3/4", 1", 1 1/2", 2", 2 1/2" y 3" • Rodillos ajustables a medidas / Adjustable rollers: 8 9/16", 11 9/16", 14 7/16", 17 1/4", 20 1/8" y 23 1/8"

DTA-16 AF30002

EMPAQUE	PZAS.	PESO	GARANTÍA
Caja	1	64 Kg	1 año

Neumática
Pneumatic
12 ton



Incluye
• 6 dados de medidas / 6 sockets sizes: 1/2", 3/4", 1", 1 1/4", 1 1/2" y 2"
• Rodillos ajustables a medidas / Adjustable rollers: 8 1/2", 11", 14", 16 1/2", 19 1/4" y 22"

DTN-12 AF30005

EMPAQUE	PZAS.	PESO	GARANTÍA
Caja	1	45.5 Kg	1 año

Neumática
Pneumatic
16 ton



Incluye
• 8 dados de medias / 8 sockets sizes: 1/2", 3/4", 1", 1 1/2", 2", 2 1/2" y 3" • Rodillos ajustables a medidas / Adjustable rollers: 8 9/16", 11 9/16", 14 7/16", 17 1/4", 20 1/8" y 23 1/8"

DTN-16 AF30006

EMPAQUE	PZAS.	PESO	GARANTÍA
Caja	1	69 Kg	1 año

Horizontal Hidráulica
Hydraulic
12 ton

Incluye dados de:
• 13mm (1/2")
• 19mm (3/4")
• 25mm (1/2")
• 31mm (1 1/4")
• 37mm (1 1/2")
• 50mm (2")



DTAH-12 AF30003

EMPAQUE	PZAS.	PESO	GARANTÍA
Caja	1	53 kg	1 año

Horizontal Hidráulica
Hydraulic
15 ton

Incluye dados de:
• 13 mm (1/2")
• 9 mm (3/4")
• 25 mm (1/2")
• 31 mm (1 1/4")
• 37 mm (1 1/2")
• 50 mm (2")
• 64 mm (2 1/2")
• 75 mm (3")



DTAH-15 AF30004

EMPAQUE	PZAS.	PESO	GARANTÍA
Caja	1	109 kg	1 año

GATOS DE UÑA / TOE JACKS

5 ton

• Altura mínima de uña: 25 mm
• Altura máxima de uña: 230 mm
• Altura mínima y máxima de la cabeza: 368 - 573 mm
• Minimum toe height: 25 mm
• Maximum toe height: 230 mm
• Heads minimum and maximum height: 368 - 573 mm
• Minimum and maximum head height 368 - 573 mm



GU-5 AF17005

EMPAQUE	PZAS.	PESO	GARANTÍA
Caja	1	25 Kg	1 año

10 ton

• Altura mínima de uña: 30 mm
• Altura máxima de uña: 250 mm
• Altura mínima y máxima de la cabeza: 420 - 650 mm
• Minimum toe height: 30 mm
• Maximum toe height: 250 mm
• Heads minimum and maximum height: 420 - 650 mm
• Minimum and maximum head height 420 - 650 mm



GU-10 AF17003

EMPAQUE	PZAS.	PESO	GARANTÍA
Caja	1	35 Kg	1 año

25 ton

• Altura mínima de uña: 58 mm
• Altura máxima de uña: 273 mm
• Altura mínima y máxima de la cabeza: 505 - 720 mm
• Minimum toe height: 58 mm
• Maximum toe height: 273 mm
• Heads minimum and maximum height: 505 - 720 mm
• Minimum and maximum head height 505 - 720 mm



GU-25 AF17004

EMPAQUE	PZAS.	PESO	GARANTÍA
Caja	1	102 Kg	1 año

Compacto
Compact
5 ton

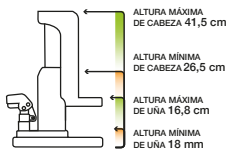

GHUC-5 AF17029

EMPAQUE	PZAS.	PESO	GARANTÍA
Caja de Madera	1	20.7 Kg	1 año

Compacto
Compact
10 ton

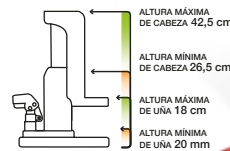

GHUC-10 AF17030

EMPAQUE	PZAS.	PESO	GARANTÍA
Caja de Madera	1	31 Kg	1 año

5 ton

- Altura mínima de uña: 40 mm
- Altura máxima de uña: 385 mm
- Altura mínima y máxima de la cabeza: 725-1075 mm
- Minimum toe height: 40 mm
- Maximum toe height: 385 mm
- Heads minimum and maximum height: 725 - 1075 mm
- Minimum and maximum head height 725 - 1075 mm



GME-5 AF17002

EMPAQUE	PZAS.	PESO	GARANTÍA
Caja	1	33 Kg	2 años

10 ton

- Altura mínima de uña: 40 mm
- Altura máxima de uña: 430 mm
- Altura mínima y máxima de la cabeza: 830-1220 mm
- Minimum toe height: 40 mm
- Maximum toe height: 430 mm
- Heads minimum and maximum height: 830 - 1220 mm
- Minimum and maximum head height 830 - 1220 mm



GME-10 AF17001

EMPAQUE	PZAS.	PESO	GARANTÍA
Caja	1	52 Kg	2 años

16 ton

- Altura mínima de uña: 43 mm
- Altura máxima de uña: 430 mm
- Altura mínima y máxima de la cabeza: 830-1220 mm
- Minimum toe height: 43 mm
- Maximum toe height: 430 mm
- Heads minimum and maximum height: 830 - 1220 mm
- Minimum and maximum head height 830 - 1220 mm



GME-16 AF17006

EMPAQUE	PZAS.	PESO	GARANTÍA
Caja	1	70 Kg	1 año

PISTONES HIDRÁULICOS

/ LONG RAM CYLINDERS

2" x 8"



PC-1 AF01004

EMPAQUE	PZAS.	PESO	GARANTÍA
Caja Color	1/2	7.9 Kg	1 año

2 1/2" x 8"



PC-2 AF01005

EMPAQUE	PZAS.	PESO	GARANTÍA
Caja Color	1/2	17 Kg	1 año

3" x 8"



PC-3 AF01006

EMPAQUE	PZAS.	PESO	GARANTÍA
Caja Color	1/2	23 Kg	1 año

3 1/2" x 8"



PC-4 AF01007

EMPAQUE	PZAS.	PESO	GARANTÍA
Caja Color	1/2	26.4 Kg	1 año

4" x 8"



PC-5 AF01008

EMPAQUE	PZAS.	PESO	GARANTÍA
Caja Color	1/2	36 Kg	1 año

MODELO / MODEL	PC-1	PC-2	PC-3	PC-4	PC-5
Presión / Pressure	2500 PSI (175 kg/cm ²)				
Medida / Size	2"	2 1/2"	3"	3 1/2"	4"
Recorrido / Stroke	8"				
Extensión Min. / Min. Extension	20-14"				
Extensión Máx. / Max. Extension	28-14"				
Diámetro Pistón / Cylinder Ø	1 1/16"		1 1/4"		
Diámetro Perno / Screw Ø	1"				
Diámetro Cuerpo / Body Ø	2"	2 1/2"	3"	3 1/2"	4"

MESAS ELEVADORAS

/ SCISSORS LIFT TABLES

500 kgs

Pedal de ascenso y descenso para fácil operación.

Dos ruedas giratorias para fácil maniobrabilidad.



SP-500 AF01009

EMPAQUE	PZAS.	PESO	GARANTÍA
Caja	1	63.4 Kg	1 año

1 ton

Pedal de ascenso y descenso para fácil operación.

Dos ruedas giratorias para fácil maniobrabilidad.



SP-1000 AF01023

EMPAQUE	PZAS.	PESO	GARANTÍA
Caja	1	75 Kg	1 año

Manual
Manual

1 ton



MH-1000 AF01001

EMPAQUE	PZAS.	PESO	GARANTÍA
Atado	1	250 Kg	1 año

Manual
Manual

1 ton



MH-1030 AF01027

EMPAQUE	PZAS.	PESO	GARANTÍA
Atado	1	320 Kg	1 año

Ancho Manual
Wide

1 ton



MHA-1000 AF01002

EMPAQUE	PZAS.	PESO	GARANTÍA
Atado	1	316 Kg	1 año

Extra Ancho Manual
Extra Wide

1 ton



MHAA-1000 AF01003

EMPAQUE	PZAS.	PESO	GARANTÍA
Atado	1	336 Kg	1 año

Montacargas Semi-eléctrico
Semi-electric Fork Lift

1.5 ton



ME-1000 AF15001

EMPAQUE	PZAS.	PESO	GARANTÍA
Atado	1	415 Kg	1 año

Montacargas Eléctrico de Escalón
Electric Fork Lift

2 ton



ME-2000 AF15002

EMPAQUE	PZAS.	PESO	GARANTÍA
Atado	1	750 Kg	1 año

Traspaleta Eléctrica

Electric pallet truck

2 ton

- Motor de Inducción alimentado por una batería recargable.
- Transmisión de engranes que facilita el desplazamiento.
- Ahorro en trabajo, alta eficiencia y estabilidad en la operación.



TEMK-2000 AF01024

EMPAQUE	PZAS.	PESO	GARANTÍA
Atado	1	100 Kg	1 año

Patín hidráulico traspaleta eléctrica

Electric pallet truck

1.5 ton

3 Horas de carga

3 Horas de trabajo

NUEVA GENERACIÓN
BATERÍA Li-Ion
2 veces Mayor tiempo de vida
Carga más rápida



NEW

TEMK-1500-ECO AF01028

EMPAQUE	PZAS.	PESO	GARANTÍA
Granel	1	150 Kg	1 año

Traspaleta Eléctrica batería Li-On

Electric pallet

1.5 ton

3 Horas de carga

6 Horas de trabajo

NUEVA GENERACIÓN
BATERÍA Li-Ion
2 veces Mayor tiempo de vida
Carga más rápida

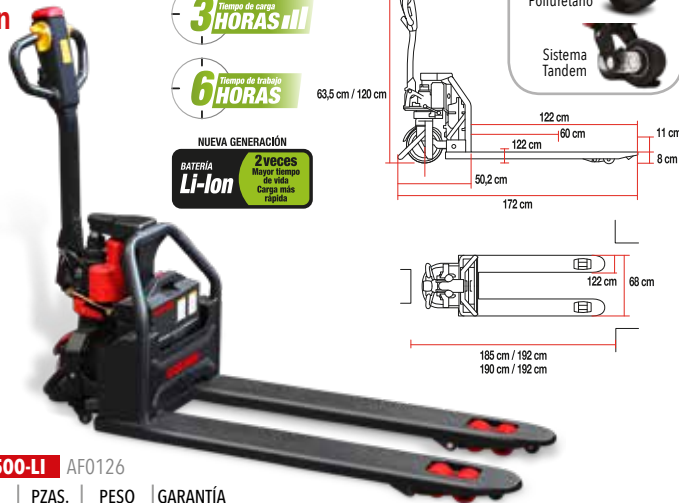

TEMK-1500-LI AF0126

EMPAQUE	PZAS.	PESO	GARANTÍA
Atado	1	140 Kg	1 año

Batería Li-On para TEMK-1500-LI

Li-On Battery

3 Horas de carga

6 Horas de trabajo

NUEVA GENERACIÓN
BATERÍA Li-Ion
2 veces Mayor tiempo de vida
Carga más rápida



USO:



BTEMK-1500-LI AF98003

EMPAQUE	PZAS.	PESO	GARANTÍA
Caja	1/2	10 Kg	1 año

MODELO / MODEL	MH - 1000	MH - 1030	MHA - 1000	MHAA - 1000	ME - 1000	ME - 2000	TEMK-2000	TEMK-1500-ECO	TEMK-1500-LI
Capacidad / Capacity	TON	1	1	1	1	1.5	2	1.5	1.5
Altura máxima de elevación / Maximum lift height	mm	1600	3000	1600	1600	3000	120	80	80
Altura mínima de uñas / Fork height, lowered	mm	90	90	90	70	90	80	190	190
Altura Total / Overall height	mm	2085	2085	2085	2085	2100	2z090	1430	1200
Largo de uñas / Fork length	mm	800	800	1060	1060	1070	1070	1780	1200
Ancho de uñas / Fork width	mm	100	100	100	100	142	170	685	680
Largo de soportes / Leg length	mm	860	860	860	1105	925	920	N/A	1950
Ancho de soportes / Leg width	mm	550	550	930	1450	722	100	N/A	680
Distancia entre uñas / Inner distance between forks	mm	950	950	950	950	620	675	685	640
Diámetro de ruedas traseras / Diameter of rear wheels	mm	147	147	147	145	180	150	N/A	190
Diámetro de rueda de soporte / Diameter of leg's wheel	mm	83	83	83	79	79	80	N/A	80
Velocidad de elevación con carga /sin carga	m/s	25 mm cido de bombeo	25 mm cido de bombeo	25 mm cido de bombeo	25 mm cido de bombeo	0.05/0.08	0.08/0.1	N/A	N/A
Velocidad de descenso con carga/sin carga / Lowering speed laden/unladen	m/s	Manual	Manual	Manual	Manual	0.10/0.09	0.15/0.12	N/A	N/A
Diámetro de vuelta / Turning radius	mm	1235	1235	1235	1200	1340	1730	1500	1500
Capacidad de la batería / Battery capacity	A	N/A	N/A	N/A	N/A	200	240	240	20
Voltaje de la batería / Battery voltaje	V	N/A	N/A	N/A	N/A	12	24	24	48
Potencia del motor de elevación / Power of the lifting motor	KW	N/A	N/A	N/A	N/A	1.6	3	N/A	N/A

IMPORTANTE

Nuestros modelos de montacargas incluyen:

- Protección y/o rejilla para evitar accidentes en el descenso.
- Agarraderas soldadas para facilitar la maniobrabilidad. (Excepto ME-2000)
- Pedal para levantar la carga hidráulicamente. (Excepto Eléctricos)
- Sistema de bloqueo en ambas ruedas para evitar movimientos no deseados.
- Diseño compacto con sólida construcción de acero.
- Brazos de soporte y mástil para una flexión mínima, elevación segura y larga duración.
- Sistemas de dirección manual simples y fáciles, equipados con freno de estacionamiento.
- Control suave de elevación y descenso para obtener mayor precisión.
- Ahorro, regeneración, seguridad y eficiencia de energía.
- Se encuentran disponibles diseños especiales de acuerdo con los requisitos del cliente.

/ PALLETTRUCKS

Ruedas de nylon sistema sencillo

Nylon wheels- single system

2.5 ton

Para todo tipo de pisos



TMK-2.5N AF01015

EMPAQUE	PZAS.	PESO	GARANTÍA
Atado	1	61 Kg	1 año

Ruedas de nylon Sistema sencillo

Ruedas de nylon sistema tándem

Nylon wheels- tandem system

2.5 ton

Para todo tipo de pisos



TMK-2.5NT AF01016

EMPAQUE	PZAS.	PESO	GARANTÍA
Atado	1	63 Kg	1 año

Ruedas de nylon Sistema Tandem

Ruedas de poliuretano sistema tándem

PU wheels tandem system

2.5 ton

Para pisos delicados



TMK-2.5 AF01014

EMPAQUE	PZAS.	PESO	GARANTÍA
Atado	1	64 Kg	1 año

Ruedas de Poliuretano Sistema Tandem

Ruedas de nylon sistema tándem

Nylon wheels

3 ton

Para todo tipo de pisos



TMK-3N AF01018

EMPAQUE	PZAS.	PESO	GARANTÍA
Atado	1	81 Kg	1 año

Ruedas de nylon Sistema Tandem

Ruedas de poliuretano sistema tándem

PU wheels tandem system

3 ton

Para pisos delicados



TMK-3 AF01017

EMPAQUE	PZAS.	PESO	GARANTÍA
Atado	1	83 Kg	1 año

Ruedas de Poliuretano Sistema Tandem

Ruedas de poliuretano

PU wheels

1.5 ton Extrabaja

Para todo tipo de pisos



TMK-1.5 AF01011

EMPAQUE	PZAS.	PESO	GARANTÍA
Atado	1	68 Kg	1 año

Ruedas de Acero Sistema Tandem

Ruedas de Nylon

Nylon wheels

1.5 ton 4 way

Ruedas de nylon Sistema sencillo

EXTRA ANCHA



Distancia entre uñas de 820mm

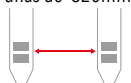

TMK-1.54W AF01012

EMPAQUE	PZAS.	PESO	GARANTÍA
Atado	1	98 Kg	1 año

Fácil acceso Por cualquier lado de la tarima

Ruedas de nylon

Nylon wheels

1.5 ton Extrabaja 4 way

Distancia entre uñas de 820 mm



Para todo tipo de pisos

TMK-1.54WEB AF01013

EMPAQUE	PZAS.	PESO	GARANTÍA
Atado	1	101 Kg	1 año

EXTRA ANCHA

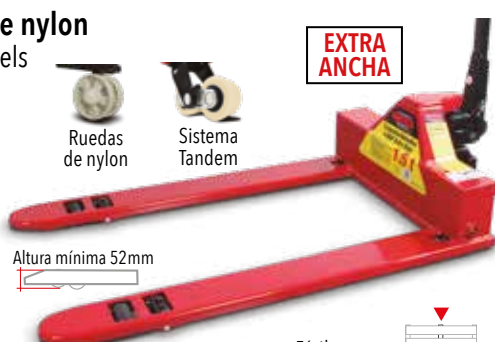

Altura mínima 52mm



Fácil acceso Por cualquier lado de la tarima

Sólida palanca de acero con seguro de liberación



Ruedas de Poliuretano

Pu wheels

2 ton con báscula

Báscula electrónica con resolución de 1 Kg



TB-2000 AF01010

EMPAQUE	PZAS.	PESO	GARANTÍA
Atado	1	130 Kg	1 año

Ruedas de Poliuretano Sistema Tandem

Telescópica ruedas de poliuretano

PU wheels

1.5 ton Telescópica

Rango máximo de elevación: 80 cm



Para pisos delicados **TTMK-1.5** AF01022

EMPAQUE	PZAS.	PESO	GARANTÍA
Atado	1	115 Kg	1 año

Ruedas de Poliuretano

Ruedas de poliuretano tándem tipo europeo

Pu tandem wheels- european type

2.5 ton

Uñas angostas y cortas tipo europeo

Narrow and short fork european type



Para pisos delicados **TMKE-2.5** AF01021

EMPAQUE	PZAS.	PESO	GARANTÍA
Atado	1	65 Kg	1 año

Ruedas de Poliuretano Sistema Tandem

Ruedas de nylon sistema tándem

Nylon wheels

5 ton



TMK-5 AF01020

EMPAQUE	PZAS.	PESO	GARANTÍA
Atado	1	111 Kg	1 año

Ruedas de nylon Sistema Tandem

Ruedas de nylon uñas extra largas sistema tándem

Nylon wheels extra long forks

3 ton

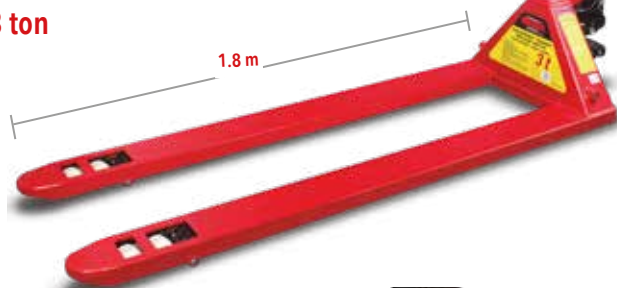

TMK-3XL AF01019

EMPAQUE	PZAS.	PESO	GARANTÍA
Atado	1	144 Kg	1 año

Ruedas de nylon Sistema Tandem

Ruedas de nylon

Nylon wheels

2 ton

Tamer



TTN-2 BF01022

EMPAQUE	PZAS.	PESO	GARANTÍA
Atado	1	55 Kg	1 año

Ruedas de nylon Sistema sencillo

MODELO / MODEL	TMK-2.5N	TMK-2.5NT	TMK-2.5	TMKE-2.5	TMK-3	TMK-3N	TMK-5	TMK-1.54W	TMK-1.54WEB	TMK-1.5	TTMK-1.5	TMK-3XL	TB-2000	TTN-2
Capacidad / Capacity	ton													
2.5	2.5	2.5	2.5	3	3	5	1.5	1.5	1.5	1.5	3	2	2	
Altura total de elevación / Total height of elevation	mm													
200	200	200	200	195	195	195	200	196	142	800	195	175	190	
Altura mínima de uñas / Forks' Minimum height	mm													
85	85	85	85	75	75	77	85	52	52	85	75	85	75	
Altura de estructura / Structure height	mm													
422	422	422	422	422	422	422	422	422	399	432	422	539	390	
Altura de manubrio / Handle height	mm													
1224	1224	1224	1224	1222	1222	1222	1224	1224	1224	1224	1222	1220	1176	
Ancho total de uñas / Overall fork width	mm													
685	685	685	550	685	680	685	820	820	685	685	680	705	680	
Distancia entre uñas / Distance Between forks	mm													
365	365	365	230	365	365	365	510	510	510	365	365	405	380	
Longitud de uñas / Fork length	mm													
1220	1220	1220	1220	1220	1220	1220	1220	1220	1220	1150	1800	1150	1220	
Longitud de sistema hidráulico / Length of hydraulic system	mm													
300	300	300	300	300	300	300	300	300	300	300	300	418	470	
Longitud Total / Overall Length	mm													
1520	1520	1520	1520	1520	1520	1520	1520	1520	1520	1520	2000	1568	1590	
Diámetro de ruedas traseras / Diameter of rear wheel	mm													
180	180	180	180	180	180	180	180	150	150	180	180	160	160	
Diámetro de ruedas delanteras / Diameter of front wheel	mm													
74	74	74	80	74	74	75	74	50	50	74	74	70	70	

ELÉCTRICOS / ELECTRICS

400 kgs
120 V / 60 Hz
850 W

Cable ø 3.8 mm
Largo: 12 mts



PE-400 AF17022

EMPAQUE	PZAS.	PESO	GARANTÍA	CONEXIÓN
Caja Color	2	16 Kg	1 año	Contacto

1 ton
120 V / 60 Hz
1500 W

Cable ø 5.6 mm
Largo: 20 mts



Incluye: Control remoto inalámbrico

PE-1000-RC AF17035

EMPAQUE	PZAS.	PESO	GARANTÍA	CONEXIÓN
Caja Color	1	33 Kg	1 año	Contacto

600 kgs
120 V / 60 Hz
1180 W

Cable ø 4.5 mm
Largo: 12 mts



PE-600 AF17023

EMPAQUE	PZAS.	PESO	GARANTÍA	CONEXIÓN
Caja Color	2	17.8 Kg	1 año	Contacto

1 ton
120 V / 60 Hz
1500 W

Cable ø 5.6 mm
Largo: 12 mts



PE-1000 AF17027

EMPAQUE	PZAS.	PESO	GARANTÍA	CONEXIÓN
Caja Color	1	30.5 Kg	1 año	Contacto

1 ton
220 V / 60 Hz
Trifásico

Eslabón 7.1 mm



Cadena de 3 mts

PEC-1000 AF17028

EMPAQUE	PZAS.	PESO	GARANTÍA	CONEXIÓN
Caja Madera	1	53 Kg	1 año	Contacto

ELÉCTRICOS / ELECTRICS

300 Kgs
CADENA DE 3 mts



PEC-300 AF17034
EMPAQUE | PZAS. | PESO | GARANTÍA | CONEXIÓN
Caja Madera | 1 | 31.6 Kg | 1 año | Contacto

MANUAL / MANUAL

1 ton
CADENA DE 6 mts



2 ton
CADENA DE 6 mts



3 ton
CADENA DE 6 mts



POLIPASTOS
/ CHAIN HOISTS

POLIPASTOS MANUALES, CADENA DE 3M, FACTOR DE SEGURIDAD 4:1 / CHAINS OF 3M SAFETY FACTOR 4:1

500 kgs

Cadena de carga 1
Load chain 1



POLM-05 AF17011

EMPAQUE	PZAS.	PESO	GARANTÍA
Caja Color	1	9 Kg	1 año

1 ton

Columna de carga 1
Load chain 1



POLM-1 AF17012

EMPAQUE	PZAS.	PESO	GARANTÍA
Caja Color	1	9.16 Kg	1 año

2 ton

Columna de carga 2
Load chain 1



POLM-2 AF17014

EMPAQUE	PZAS.	PESO	GARANTÍA
Caja Color	1	12.5 Kg	1 año

3 ton

Columna de carga 2
Load chain 2



POLM-3 AF17015

EMPAQUE	PZAS.	PESO	GARANTÍA
Caja Color	1	22.5 Kg	1 año

5 ton

Columna de carga 2
Load chain 2



POLM-5 AF17016

EMPAQUE	PZAS.	PESO	GARANTÍA
Caja Color	1	34 Kg	1 año

10 ton

Columna de carga 4
Load chain 4



POLM-10 AF17013

EMPAQUE	PZAS.	PESO	GARANTÍA
Caja Color	1	68 Kg	1 año

POLIPASTOS MANUALES, CADENA DE 1.50 M, FACTOR DE SEGURIDAD 4:1 / LEVER HOIST



750kg

PDP-750 AF17010

EMPAQUE	PZAS.	PESO	GARANTÍA
Caja Color	1	7.1 Kg	1 año

1.5 ton

PDP-1.5 AF17007

EMPAQUE	PZAS.	PESO	GARANTÍA
Caja Color	1	12 Kg	1 año

1 ton

PDP-1 AF17006

EMPAQUE	PZAS.	PESO	GARANTÍA
Caja Color	1	7.2 Kg	1 año

3 ton

PDP-3 AF17008

EMPAQUE	PZAS.	PESO	GARANTÍA
Caja Color	1	19.1 Kg	1 año

TROLES Y ABRAZADERAS PARA VIGA
/ CHAIN HOISTS

Troles, ancho ajustable
Trolleys
500 kgs



75 mm-125 mm

TRV-0.5 AF17017
EMPAQUE | PZAS. | PESO | GARANTÍA
Caja Color | 1 | 4.9 Kg | 1 año

Troles, ancho ajustable
Trolleys
1 ton



75 mm-125 mm

TRV-1 AF17018
EMPAQUE | PZAS. | PESO | GARANTÍA
Caja Color | 1 | 6.8 Kg | 1 año

Troles, ancho ajustable
Trolleys
2 ton



100 mm-150 mm

TRV-2 AF17019
EMPAQUE | PZAS. | PESO | GARANTÍA
Caja Color | 1 | 10 Kg | 1 año

Troles, ancho ajustable
Trolleys
3 ton



100 mm-150 mm

TRV-3 AF17020
EMPAQUE | PZAS. | PESO | GARANTÍA
Caja Color | 1 | 16 Kg | 1 año

Troles, ancho ajustable
Trolleys
5 ton



125 mm-175 mm

TRV-5 AF17021
EMPAQUE | PZAS. | PESO | GARANTÍA
Caja Color | 1 | 30.8 Kg | 1 año

Abrazadera
Beam clamp
2 ton



AV-2 AF17024
EMPAQUE | PZAS. | PESO | GARANTÍA
Caja | 1 | 5.3 Kg | 1 año

Abrazadera
Beam clamp
3 ton



AV-3 AF17025
EMPAQUE | PZAS. | PESO | GARANTÍA
Caja | 1 | 10.7 kg | 1 año

MODELO / MODEL												POLIPASTOS ELÉCTRICOS					
	POLM-05	POLM-1	POLM-2	POLM-3	POLM-5	POLM-10	PDP-750	PDP-1	PDP-1.5	PDP-3	PDP-6	PE-400	PE-600	PE-1000	PEC-1000-RC	PEC-300	PEC-1000
Capacidad / Capacity ton	0.5	1.0	2.0	3.0	5.0	10.0	0.75	1.0	1.5	3.0	6.0	0.4	0.6	1	1	0.3	1
Altura de elevación / Lifting height mts	3.0	3.0	3.0	3.0	3.0	3.0	1.5	1.5	1.5	1.5	1.5	12.0	12.0	12.0	20.0	3.0	3.0
Diámetro del eslabón de carga / Load chain link size mm	6.0	6.0	6.0	8.0	10.0	10.0	6.3	6.3	7.1	9.0	9.0	3.8 *	4.5 *	5.6	5.6	5.0	7.1

* Polipastos Eléctricos Ø del cable



Línea **Manufactura**



MANIFOLDS

CALENTADORES DE AGUA / WATER HEATING



VIDEO



AIRE ACONDICIONADO / AIR CONDITIONER



EQUIPO DE COCCIÓN / MANIFOLDS FOR RANGERS / STOVES / OVENS



ELEVADOR DE CRISTALES PARA AUTOS BLINDADOS

NEW



2021



LÍNEA EMBELLECIMIENTO AUTOMOTRIZ



Cepillo para limpieza de llantas CH

Plastic Brush. Small



CLL-CH DA36006
 EMPAQUE Caballete | PZAS. 60 | PESO 0.2 Kg | GARANTÍA 3 meses

Cepillo para limpieza de llantas G

Plastic Brush. Large



- Cuerpo y cerdas de plástico
- Ideal para lavado de llantas y tapetes

CLL-G DA36007
 EMPAQUE Caballete | PZAS. 60 | PESO 0.3 Kg | GARANTÍA 3 meses

Mini jalador para limpieza

Squeegee



- Esponja súper absorbente
- Cuerpo de plástico ABS

JLA-M DA36012
 EMPAQUE Caballete | PZAS. 50 | PESO 0.2 Kg | GARANTÍA 3 meses

Esponja para limpieza

Sponge of PVA

- Absorbe 11 veces su peso
- No deja residuos
- Resistente a la grasa
- Sin pelusa que raye

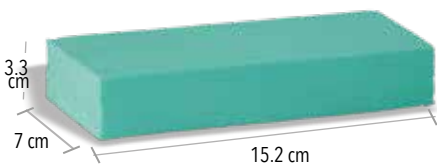

ELA-1 DA36009
 EMPAQUE Caballete | PZAS. 288 | PESO 0.1 Kg | GARANTÍA 3 meses

Esponja multiusos

Sponge

- No deja residuos
- Resistente a la grasa



EML DA36010
 EMPAQUE Caballete | PZAS. 150 | PESO 0.1 Kg | GARANTÍA 3 meses

Esponja para limpieza

Chenille Mitt

- No deja residuos
- Resistente a la grasa

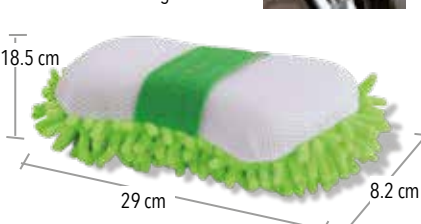

ELA DA36008
 EMPAQUE Caballete | PZAS. 48 | PESO 0.3 Kg | GARANTÍA 3 meses

Toalla de chamois

Chamois Towel

- Repelente a la pelusa
- Resiste grasa y/o aceite
- Ideal para todo tipo de limpieza
- Seca fácil y rápido

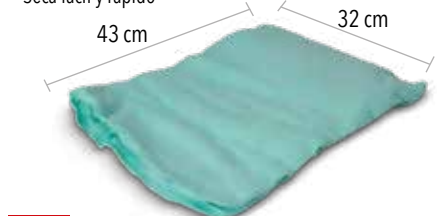

TCH-1 DA36016
 EMPAQUE Bote de plástico | PZAS. 100 | PESO 0.1 Kg | GARANTÍA 3 meses

Toalla de microfibra

Microfiber Towel

- 6% más durable que las toallas normales
- Libre de pelusa
- Secado rápido
- No raya la pintura
- No absorbe olores



TMF-1 DA36017
 EMPAQUE Caballete | PZAS. 200 | PESO 0.3 Kg | GARANTÍA 3 meses

Cepillo para limpieza CH

Car Brush. Small



CLA-CH DA36004
 EMPAQUE Caballete | PZAS. 60 | PESO 0.1 Kg | GARANTÍA 3 meses

Cepillo para limpieza G

Car Brush. Large



CLA DA36002
 EMPAQUE Blister | PZAS. 24 | PESO 0.3 Kg | GARANTÍA 3 meses

Cepillos para limpieza DUO PACK

Car Brush Set



CLA-DP DA36005
 EMPAQUE Blister | PZAS. 12 | PESO 0.5 Kg | GARANTÍA 3 meses



VIDEO (CUIDADO AUTOMOTRIZ)

Brillo, abrillantador de vinil
Vinyl shine

1 lts



BAV-1000 DA36001

EMPAQUE	PZAS.	PESO	GARANTÍA
Granel	12	1 Kg	N/A

Shampoo para automóvil
Automotive Shampoo

1 lts



SPA-1000 DA36015

EMPAQUE	PZAS.	PESO	GARANTÍA
Granel	12	1 Kg	N/A

Limpiador de vestiduras biodegradable
Biodegradable Car seat cleaner

1 lts



LDV-1000 DA36013

EMPAQUE	PZAS.	PESO	GARANTÍA
Granel	12	1 Kg	N/A

Líquido limpiaparabrisas vidrios y cristales
Windshield and window glass cleaner

1 lts



LLP-1000 DA36014

EMPAQUE	PZAS.	PESO	GARANTÍA
Granel	12	1 Kg	N/A

Línea de Aromatizantes / Air Fresheners



Pino



AW-P DA36020

EMPAQUE	PZAS.	PESO	GARANTÍA
Caballote	48/96	0.1 Kg	N/A

Limón



AW-L DA36022

EMPAQUE	PZAS.	PESO	GARANTÍA
Caballote	48/96	0.1 Kg	N/A

Vainilla



AW-V DA36023

EMPAQUE	PZAS.	PESO	GARANTÍA
Caballote	48/96	0.1 Kg	N/A

Fresa



AW-F DA36019

EMPAQUE	PZAS.	PESO	GARANTÍA
Caballote	48/96	0.1 Kg	N/A

Nieve



AW-B DA36025

EMPAQUE	PZAS.	PESO	GARANTÍA
Caballote	48/96	0.1 Kg	N/A

Manzana



AW-M DA36018

EMPAQUE	PZAS.	PESO	GARANTÍA
Caballote	48/96	0.1 Kg	N/A

Océano



AW-O DA36021

EMPAQUE	PZAS.	PESO	GARANTÍA
Caballote	48/96	0.1 Kg	N/A

Coco



AW-C DA36024

EMPAQUE	PZAS.	PESO	GARANTÍA
Caballote	48/96	0.1 Kg	N/A

Para gatos de botella sin gatos



EX-1 AG32002

Con gatos hasta 20 t

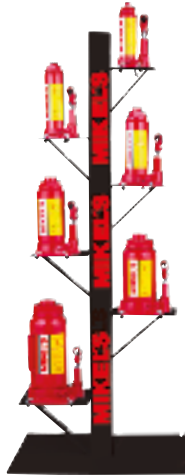

EX-GG2 AG32021

Con gatos hasta 30 t



EX-GG1 AG32022

Para gatos de patín ligeros



EX-16 AG32004

NO incluye producto

Para gatos de patín Trabajo pesado



EX-2 AG32008

NO incluye producto

Para tornillos de banco con tornillos



EX-TOR AG32024

Para tornillos de banco sin tornillos



EX-TOR1 AG32025

Para porto powers



EX-3 AG32018

NO incluye producto

Para patines hidráulicos traspaletas



EX-7 AG32019

NO incluye producto

Para pistones hidráulicos



EX-9 AG32020

NO incluye producto

Para torres para



EX-18 AG32006 NO incluye producto

Para polipastos



EX-19 AG32007 NO incluye producto

Para compresores de aire



EX-20 AG32009 NO incluye producto

Exhibidor con gato de botella MIKEL'S



EX-35 AG32009

Para dosificadores



EX-21 AG32010 NO incluye producto

Para generadores y motobombas



EX-22 AG32011 NO incluye producto

Para plumas limpia parabrisas



EX-23 AG32012 NO incluye producto

Para polipastos y troles



EX-29 AG32045 NO incluye producto

Metálico multiusos

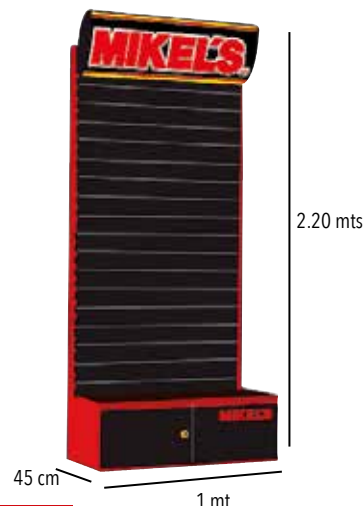

EX-25 AG32014

Para tapetes



EX-33 AG32050 NO incluye producto

ARTÍCULOS PROMOCIONALES

/ PROMOTIONAL ITEMS

Etiqueta Máster
57.5 X 27 cm



AP-1 AG37005

Playera Polo



AP-2 AG37011

Exfoliador anual



AP-3 AG37015

Gorra bordada



AP-4 AG37016

Gorra Dry fit



AP-37 AG37033

Llavero Calibrador



AP-5 AG37017

Etiqueta logo 47 cm x 19 cm



AP-6 AG37018

Etiqueta logo 47 cm x 19 cm



AP-13 AG37004

Cenicero de acero inoxidable



AP-12 AG37003

Pluma

Tinta Negra



AP-8 AG37019

Auto pop exhibidor de cartón armado automático



AP-35 AG37031

Flexómetro promocional 1 metro



AP-24 AG37029

Etiqueta para Cristales 46 X 24.5 cms



AP-11 AG37002

Mikcilindro 750 ml



AG37022
AP-10

Bolsa con Ruedas



AP-15 AG37007

Multiherramienta 9 en 1



AP-19 AG37008

Camisa Racing Bordada



AP-20 AG37009

Navaja Multiusos 21 en 1



AP-21 AG37010

Bolsa ecológica Non Woven 17.5 x 22cm



AG37026
AP-38

Bolsa ecológica Non Woven 25 x 31cm



AG37026
AP-32

Bolsa ecológica Non Woven 36 x 46cm



AG37026
AP-26

Desarmador de Bolsillo 4 en 1



AP-30 AG37014

Tapete de PVC 60 x 90cm



AP-31 AG37025

Mosaico para Fachadas 120 x 90 cm

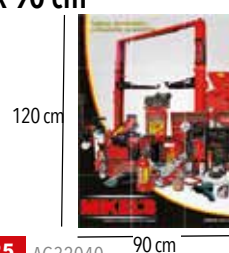

AP-25 AG32040

Balón promocional



AP-36 AG32050

Catálogo Corporativo 2021



Lista de precios 2021



Periódico promocional



PPM-100

Cenefa Mikel's



AP-16 AG32038

Letrero Estireno Adherible
73 x 29 cm



AP-27 AG32042

Lona distribuidor máster
120 x 240 cm



EX-11 AG32043

Anuncio luminoso
92cm x 18cm x 28cm



EX-13 AG32037

Antepecho PVC con logo
30 cm x 122 cm



POP-4 AG32030

Antepecho PVC con logo
30 cm x 244 cm

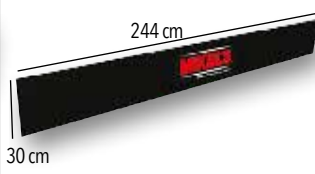

POP-5 AG32031

Escalón de madera
60 cm x 122 cm



POP-6 AG32032

Escalón de madera
60 cm x 244 cm



POP-7 AG32035

Rotulación de Fachadas



CENTROS DE SERVICIO AUTORIZADOS

MIKEL'S

MÁS DE 50

CENTROS DE SERVICIO A NIVEL NACIONAL



TLALNEPANTLA MATRIZ MIKEL'S

Jaime Nunó #8 Col. San Jerónimo Tepetlaco, Tlalnepantla, Estado de México C.P. 54090
Tel: 55 5361 8061 Ext.:2241/2243 Directo: 5588 822241 e-mail: servicio@mikels.com.mx

ESTADO	CENTROS DE SERVICIO	DIRECCION	TELEFONO	CORREO ELECTRONICO
AGUASCALIENTES	Servicios Tecnicos Profesionales De Aguascalientes	Av. Independencia No. 801 Fto. Circunvalación Norte C.P. 20020 Aguascalientes	449 9930151	seteproi@hotmail.com
B. CALIFORNIA	Tijuana Ci Comher Industrial	Boulevard Agua Caliente 8470 local 29, Zona Centro 22000 Tijuana, B. C.	664 383 6135	comher_ind@live.com.mx
	Comercializadora Piani	Calle 5 Virginia Perita y calle Alamo Col. Adolfo Ruiz Cortinez C.P. 23040 La Paz BCS	612 1210016 / 612121 10105	comerplan@hotmai.com
CIUDAD DE MÉXICO	Ceylán - Servicio Romero	Av. Ceylán No. 436 Col Euzkadi C.p. 02670 Azcapotzalco México D.f.	55 5355 3811 / 55 3409 1916	auriogonzalez@gmail.com
	Iztapalapa - Sistemas Hidraulicos	Calz. Ermita Iztapalapa No. 738 G Col Granjas San Antonio Iztapalapa México D.f	55 5686 4890 / 55 5685 5647	sistemas_hidraulicosmexico@yahoo.com.mx
	Coyoacan- Cijsa	Av. Aztecas #650 Col. Ajusco Coyoacán , C.p 04300 Cd De México	55 85024932 al 35	ventas@cijsa.com.mx
	Sur - Villa Herramientas	Playa Hermosa 491 Col. Militar México D.f	55 3095 2923	vh.rabeer@gmail.com
	Herramientas Ceseña	Campo Nuevo Limón 127.Reynosa Tamaulipas.02200 Ciudad De México Cdmx	55 2443 1252	castilloromance@prodigy.net.mx
Rafael Arcoipestre	Calle Roldan Numero 10 Loc 58 Col. Centro Cdmx	55 6253 5049	rafa77.raz@gmail.com	
Tlahuac - Torniherramientas Automotriz, S.a.De C.v.	Montes Pirineos Mz.98 Lt.1 C.P. 13420 Delg. Tlahuac México D.F.	55 5842 2124	tornih_herramientas@hotmail.com	
CHIAPAS	Tuxtla - Ruth Belen Juarez Zenteno	Calle Novena Suroriental #836 Col. Obrera C.p. 29080 Tuxtla Gutiérrez Chiapas	961 614 7393	ferreteria_sanmarcos@prodigy.net.mx
	Tapachula - Centro De Mantenimiento Y Reparaciones Pineda	17 Calle Poniente 20-A Entre 4Ta Y 6Ta Norte C.p. 30700 Col. Centro Tapachula, Chiapas	962 626 2807 / 962 100 0390	cruz_refacciones@hotmail.com
COAHUILA	Hineco	Avenida Central Oriente No. 211 Colonia Paso Honda Frontera Comalapa, Chiapas C.P. 30153	963 6314038	villa_toro87@hotmail.com
DURANGO	Durango-Papo Compresores	Blvr Cuahatemoc Cardenas #22 Torreon Coahuila	887 1298 2739	hineco.vargas@gmail.com
ESTADO DE MÉXICO	Durango-Papo Compresores	Segunda Privada Mapini # 318 Col. Hipodromo C.p. 34270 Durango Dgo	618 183 8160 / 618 835 9257	papocompresores@hotmail.com
	Cd Neza - El Surtidor li	Av. Chimalhuacán #388 Col. Benito Juárez Ciudad Neza Estado De México C.p. 57000	55 5731 8515	fr_angelv@hotmail.com
JALISCO	SERCON	Boulevard Miguel Alemán No. 216 San Nicolás Tolentino C.P. 50230 Toluca Estado de México	722 134 9159 / 722 134 9160	sercont@axtel.net
	Jalisco -Mayoreo Ferreteria Atlas S.a. De C.v.	Calzada Independencia Sur No. 359 Col Centro C.p. 44560 Guadalajara Jalisco	33 3345 0116 / 33 3345 0117	jmruz61@hotmail.com
	Jalisco -Servicios Hidroneumáticos Alfa	Gorrion No. 850 Fraccionamiento 8 De Julio C.p. 44910 Guadalajara Jalisco	33 3812 1792	hidroneumaticosalfa@yahoo.com.mx
Jalisco - Representaciones Industriales Dinamicas Sa De Cv	Av. Lázaro Cárdenas #26 Col. Centro #1727 Guadalajara Jalisco C.p. 44920	33 1493 0616 Ext 901 Y 903	servicio1@ridsamexico.com	
GUERRERO	Chilpancingo -Bombas Y Motores Hafer, S.a. De C.v.	Av. Lázaro Cárdenas No. 26 Col. Centro C.p. 39080 Chilpancingo, Guerrero	747 472 3293	hafert@hotmail.com
HIDALGO	Tizayuca-Hidalgo. Grupo De Servicio Ferreteria	Mz 1 Lote 16 Col. El Carmen Tizayuca-Hidalgo	55 1923 7574 771 126 9871	tallerdeserviciosferreteria@gmail.com
	Tula De Allende- Dulce Alondra Santos	Carretera Estatal Tula - Refinería S/N Col. El Cielito C.P. 42800 Tula de Allende	773 100 3753 / 733 733 6567	d.santosuribe@yahoo.com.mx
MICHOACAN	Marta Sanchez Espitia	Calle Norte 1 #309 Col. Buenos Aires C.p. 42070 Pachuca Hidalgo	771 133 5109	mst743@hotmail.com
	Uruapan De Multiservicio B&D	Av. Francisco Villa No. 31 Col. Morelos C.p. 60050, Uruapan Michoacán	452 524 7336	jeserviciotecnico@hotmail.com
	Zamora Servicios Especializados	Calle Ferrocarril Oriente No. 5 Col. Jericó C.p. 59630 Zamora Michoacán	351 512 5537	casadellantero@hotmail.com
MORELIA	Servicios Especializados Michoacan	Av Las Palmas Num 7 Mz 3 Lt 12 Col.queretaro El Carmen,Cd Lazaro Cardenas Michoacan C.p. 60950	753 539 3505	casadellaneroalazaro@hotmail.com
MORELIA	Cuernavaca - Marsers De Pillado	Av. Emiliano Zapata No. 967 Col. Tlaltemango C.P. 62170 Cuernavaca , Morelos	777 3137 469 / 777 3130 200	alejandropillado@gmail.com
NUEVO LEÓN	Centro Hidraulico	Andres Zúñiga #122 Col. Buenos Aires Mty Nuevo Leon	81 1951 9196	centrohidraulicomty@prodigy.net.mx
	Fernando Mares	Monterrey nuevo Leon servicio a domicilio	81 2124 4688	fermares@yahoo.com.mx
OAXACA	Oaxaca - Centro De Servicio Dionicios	Av. Lázaro Cárdenas #119 Col. Mi Rancho Xoxo C.p. 71230 Oaxaca, Oax.	951 170 6235 / 517 6431	jarturn86@hotmail.com
	Oaxaca - Centro Tornillero De Oaxaca	Prolongación De Valerio Trujano No. 101 Colonia San Marín Mexicapán C.p. 68140 Oaxaca, Oax.	951 133 3044	jimenez_ramirez@prodigy.net.mx
	Oaxaca - Centro Tornillero Del Sureste	Carretera Internacional 2213-A Col. Las Flores C.p. 71228 Santa Lucia Del Camino, Oax.	951 1448 821	ct_sureste@yahoo.com.mx
	Oaxaca - Centro De Servicio Dionicios	Av. Ferrocarril Núm. 106-1, Col.del Bosque Sur C.p. 71228	951 170 6235	jarturn86@hotmail.com
	Oaxaca-Centro De Servicio El Sobrino	Carretera Puerto Escondido-San Pedro Col. Benito Juárez C.p. 70839 Puerto Escondido Oaxaca	495 4110 3750	sobrinoavila@gmail.com
	Oaxaca - Centro De Servicio Dionicios	Av. Ferrocarril Num 106-1 Col Del Bosque Sur C.p. 71228	951 170 6235	jarturn85@hotmail.com
	Ferrecaste	Huerto Platanares #101 Fraco Trinidad De Las Huertas Oaxaca De Jaurez C.p. 68120	951 144 7731	ferrecaste@gmail.com
PUEBLA	Zacatlan - Consorcio Ferreteria Alvarez, S.a. De C.v.	Bravo No.9 Col. Centro C.p. 73310 Zacatlán Puebla	797 975 5357	c.servicio@consorcioferreteria.com.mx
	Tehuacan - Servitec Servicio	De La Juventud No. 719 Colonia Nicolás Bravo C.p.75790 Tehuacán Puebla	238 371 7200	servitec_1@hotmail.com
	Tehuacan - Centro Tornillero	Tehuacan Calle 12 Norte No.405 Col. Aquiles Serdán C.p.75750 Tehuacán Puebla	238 107 1327	cen_tor_tehuacan@hotmail.com
QUERÉTARO	Consorcio Ferreto Alvarez	Colon #3 Col. Centro Zacatlan Puebla C.p. 73310	797 975 5357	c.servicio@consorcioferreteria.com.mx
QUERÉTARO	Queretaro - Especialidades Mecánicas Del Centro, S.a. De C.v	Mariano De Las Casas No. 22 Fracc., Mariano De Las Casas C.p. 76030 Querétaro Querétaro	442 215 4906 / 216 6731	esmecem@yahoo.com.mx
QUINTANA ROO	Reparaciones Lmp	Fraccionamiento Los Héroes Sm 224 Mz 14 Lote 1 Calle Porfirio Dias Casa # 3 C.p. 77517 Cancún Q.R	998 155 8637	reparaciones.lmp@gmail.com
SINALOA	Mazatlan - Herramientas Especiales Melin	De Las Américas No. 1201 Col. Ferrocarrilera C.p. 82013 Mazatlán, Sin.	669 982 6818	herramientasmelin@hotmail.com
	Los Mochis - Babatsa	Blvd. Adolfo López Mateos No. 2414 Fracc. Las Fuentes Los Mochis, Sin.	668 819 7483	martin.serrano@babatsa.com.mx
	Culliacan - Electricidad Y Elevación De Carga	Blvd. Constitución 702 Pte. Col. Jorge Almada C.p. 80200 Culliacán, Sin	667 713 1460	victorselectricidad@hotmail.com
	Guamuchil - Ferreteria Y Refaccionaria González	Escobedo No. 585 Colonia Centro C.p. 81400 Guamuchil, Sin.	673 732 5555 / 673 732 5252	casagonzalez_2@hotmail.com
SAN LUIS POTOSI	Guasave - Taller De Motosieras Y Motobombas Cristina	Calle Jacarandas S/N Col. Del Bosque C.p. 81040 Guasave , Sin.	687 871 2636	ismael_armenta@live.com.mx
SAN LUIS POTOSI	Slp-Implementos Llanteros	Av. Dalias # 661 Col. Industrias C.p. 78395 San Luis Potosí	444 842 1344 / 444 842 0880	ventassimplelago@hotmail.com
SONORA	Tam Obregon	Blvr Elias Calles #523 Int 3 Cjon Costa Rica Col. Centro Cd Obregon Sonora C.p. 85000	644 291 2030	mikelsobregon@outlook.com
TABASCO	Compresur	3Era Cerrada Del Centro #117 Col.gaviotas Norte C.p.86090 Villahermosa Tabasco Tel: 9933657742	993 365 7742	compresur@hotmail.com
TABASCO	Grupo Fs	Av Paseo De Usumacinta 118 Col. Reforma Vns Tabasco	993 324 4230	grupofstabasco@gmail.com
VERACRUZ	Veracruz - Sergin	Av. 2 #127 Col. San Nicolás Córdoba Veracruz Cp 94540	271 716 1888 / 271 716 1042	taller@rgmexico.com.mx
YUCATÁN	Merida - Jose Arturo Alcocer Campos	Calle 37D #60 X 12 Y 16 Col. Águilas Águilas De Chuburna Mérida Yucatán Cp 97215	999 290 9790 / 285 9809	direccion@turix.com.mx, administracion@turix.com.mx
ZACATECAS	Zacatecas - Comercial Multiherramientas	Blvd. Adolfo Lopez Mateos #100 Col. Centro Cp.98000 Zacatecas ,Zacatecas	492 922 2168	dirmultiherramientas@hotmail.com
	Zacatecas - Centauros Maquinas Y Herramientas	Blvd. Jesus Varela Rico #314 Xol. La Joya Fresnillo,Zacatecas	493 878 1515 / 493 878 6069	centaurosac@hotmail.com



Corporativo

Jaime Nunó No. 8
Col. San Jerónimo Tepetlacalco,
Tlalnepanitla, Estado de México. C.P. 54090 MÉXICO

Tel +52 55 5361 8061

Oficinas Comerciales / Sales Department
Extensión # 1

Oficinas Administrativas y planta de producción
/ Administrative Office & Factory

Extensión # 2

Fax +52 55 5361 1417

mikels@mikels.com.mx



@Mikels Tools



www.mikels.com.mx

